

MAGYAR TUDOMÁNYOS AKADÉMIA

ÉVES BESZÁMOLÓ

2005

Társadalomtudományi kutatóintézetek

Budapest

2006

A Magyar Tudományos Akadémia társadalomtudományi kutatóhelyeinek beszámolóí alapján
– az intézmények vezetőinek aktív közreműködésével – szerkesztették az MTA Titkársága
Társadalomtudományi Főosztályának munkatársai

Pritz Pál főosztályvezető
Radácsi László főosztályvezető-helyettes
Baranyainé Szabó Piroska
Markó Béla
Molnár Andrea
Szentpéteri József

A borító Varsányi Jánosnak az ún. Fejérváry–Pulszky-gyűjteményben található rajza
felhasználásával készült.

ISSN 1418-835X

F.k.: Pritz Pál

Akaprint Kft. F.v.: Freier László

Tartalomjegyzék

Előszó.....	5
Általános megjegyzések.....	7
Társadalomkutató Központ.....	9
Etnikai-nemzeti Kisebbségkutató Intézet.....	19
Jogtudományi Intézet.....	28
Művészettörténeti Kutatóintézet.....	39
Néprajzi Kutatóintézet.....	47
Politikai Tudományok Intézete.....	57
Régészeti Intézet.....	68
Szociológiai Kutatóintézet.....	80
Történettudományi Intézet.....	86
Világgazdasági Kutatóintézet.....	96
Filozófiai Kutatóintézet.....	105
Irodalomtudományi Intézet.....	113
Közgazdaságtudományi Intézet.....	123
Nyelvtudományi Intézet.....	137
Pszichológiai Kutatóintézet.....	149
Regionális Kutatások Központja.....	159
Zenetudományi Intézet.....	170
Gyakrabban használt rövidítések.....	180

ELŐSZÓ

A Magyar Tudományos Akadémia intézethálózata több mint egy évtizede hagyományosan közreadja éves beszámolóját, amelyben összefoglalja tudományos kutatási eredményeit, valamint bepillantást enged tevékenységének jellemző, értékelő adataiba, mutatóiba.

2005 ismét igen termékeny esztendeje volt az akadémiai kutatásnak. Az EU-csatlakozást követő első év új kihívásokat, megváltozott gazdasági és társadalmi környezetet, bizonyos tekintetben nagyobb lehetőségeket, ugyanakkor nem egy területen szűkülő kereteket és szigorúbb feltételeket hozott. A megváltozott körülményekhez az akadémiai intézetek – számos jel szerint – jól alkalmazkodtak.

Az MTA intézethálózata az elmúlt évtized során jelentős változáson ment keresztül. Ez vitathatatlan még akkor is, ha erről többen nem akarnak tudomást venni. Az intézetek kutatói létszáma a konszolidáció végrehajtásakor erőteljesen lecsökkent, majd az ezt követő szerény növekedés során számottevően megfiatalodott. A kutatási profilok korszerűsödését számos tény dokumentálja, a hálózat számtalanszor bebizonyosodott rugalmassága alapján joggal remélhetjük, hogy a követelményekhez történő igazodás a jövőben is folytatódik. A hálózat sok szempontból őrzi az alapkutatásokban hagyományosan birtokolt erős pozícióját, ugyanakkor tevékenységének jelentős részévé vált a graduális és posztgraduális oktatásban való részvétel. Az MTA vezetése azt szorgalmazza, hogy az akadémiai kutatók oktató tevékenységük súlypontját a doktorképzésben való részvételre helyezték.

Az akadémiai kutatóhálózat a nemzeti innovációs rendszer figyelmen kívül nem hagyható, fontos eleme. Elvitathatatlan tény, hogy a hazai K+F kutatás jelentős részét az MTA kutatóhálózata adja. Ám az is tény, hogy a diszciplináris alapon szerveződött – az interdiszciplináris feladatok megoldásában még rutint nem szerzett – akadémiai kutatóhálózati rendszer esetenként nehezen kapcsolódik a nemzetközi, valóságos vagy virtuális kutatóhálózatokhoz. Az elmúlt év áprilisa óta elszaporodott MTA-ellenes támadások valótlán állításait az akadémiai vezetés nyilatkozatai rendre megcáfolták, ám e közben nem hagyott kétséget aziránt, mindent megtesz, hogy a kutatóhálózat a társadalom és a gazdaság versenyképességét minél közvetlenebbül segítse. Ennek érdekében kötött szerződéseket több minisztériummal és vett részt kormányzati tervek előkészítésében illetve véleményezésében. Kutatási eredményeik hasznosítására több intézetben innovatív spin-off cégek jöttek létre, telephelyeiken számos magáncég számára biztosítják a kutatás-fejlesztéshez szükséges szellemi kapacitást és kutatási infrastruktúrát.

A változó körülmények között az intézetek kutatói, kutatócsoportjai megőrizték elismertségüket tudományterületeik nemzetközi porondján. Ezt a publikációik száma, idézettsége és a nemzetközi tudományos bizottságokban, folyóiratok szerkesztőbizottságában betöltött számos tisztség is igazolja. Az elmúlt években a hálózat – a jelzett gondok ellenére is – sikeresen tudott versenyezni az elsősorban alkalmazott kutatási feltételeket támogató hazai és nemzetközi pályázatokban. Különösen jelentős a bel- és külföldi alkalmazott kutatási pályázatokból származó források gyarapodása. A hálózat megőrizte működőképességét a költségvetési támogatás szűkössége, a hosszú távú országos kutatás-fejlesztési stratégia hiánya, a pályázati finanszírozás nehézkes, bürokratikus jellege ellenére is.

A 2005. évben kutatóintézeteink némileg csökkenő létszámmal lényegében az előző évhez képest változatlan kutatási teljesítményt értek el. Szerény mértékben növekedett a tudományos publikációk, és ezen belül számottevően nőtt az idegen nyelvű közlemények száma. A tudományos publikációk közel 40 százaléka nemzetközi együttműködésből született. Gyarapodott a tudományos fokozatot kapott intézeti kutatók száma is, továbbá jelentősnek ítélnélhető az MTA kutatóinak részvétele a felsőoktatás graduális és posztgraduális képzéseiben.

A kutatóintézeti források jelentős elemét képezik a pályázatok. E tevékenységük adatai szerint bizonyos változás volt mind a hazai (vállalkozási), mind pedig a külföldi pályázatokból elnyerhető támogatások összegében. Az OTKA-témák száma kis mértékben csökkent, ugyanakkor szerényen növekedett a támogatás nagysága. Az NKTH- (OM KFHA-) pályázatok száma is valamivel kevesebb az előző évinél, és a pályázati támogatás mértéke is csökkenést mutat. Megjelentek viszont az NFT-pályázatok, amelyek mind az élettudományoknál, mind a matematika és természettudományoknál új forrással szolgáltak. A külföldi pályázatoknál az EU-pályázatok száma és az EU-támogatások összege is kisebb csökkenést mutat. Az egyéb külföldi támogatások számának és összegének növekedése ezt kompenzálta.

A beszámoló kötetei – meggyőződésem szerint – hitelesen tükrözik az intézetekben az elmúlt esztendőben végzett munkát, jól mutatják kutatóink tenni akarását, az elért eredmények elméleti és gyakorlati hasznát. Igen, 2005 – minden problémájával együtt is – sikeresen zárult. Az elkövetkezendő időszak ugyanakkor számos válaszra váró kérdést szegez nekünk.

Budapest, 2006. április

Meskó Attila

ÁLTALÁNOS MEGJEGYZÉSEK

A táblázattal kapcsolatos tudnivalók

Az adatokat az intézetek bocsátották rendelkezésünkre. Az indexszel jelölt számok jelentései:

¹ Az éves gazdasági beszámolóban szereplő átlagos statisztikai állományi létszám.

² A kutatóhely átlagos statisztikai állományi létszámában a 2005. évben szereplő, kutatói kulcsszám szerint besorolt személyek száma foglalkoztatásuk időarányos hányadában.

³ Mindazon tudományos és tudományos ismeretterjesztő publikációk, amelyeket az illető kutatóhely előző pontban definiált szerzője jelentetett meg.

⁴ A monográfia egy önálló, egységes tudományos kérdést lehetőség szerint minden szempontból kimerítően feldolgozó nagyobb terjedelmű szakmunka.

⁵ A szerkesztett kötethez lett besorolva a szerkesztett tanulmánykötet, a sorozatszerkesztés és a szövegkiadás.

⁶ Az egyéb egységes könyv kategóriába lett besorolva a tárgyévben megjelent kritikai kiadás, szakfordítás, bibliográfia, katalógus és a nem monográfiának számító, önálló kiadványként megjelent nagyobb terjedelmű, egységes tartalmú könyvek.

⁷ A tanulmány, cikk kategóriába lett besorolva a folyóiratban, illetve tanulmánykötetben megjelent nagyobb és kisebb terjedelmű tudományos tanulmányokon és cikkeken kívül a recenzió és kritika.

⁸ A tárgyévben az intézet kutatóinak korábbi tudományos publikációira vonatkozó hivatkozások száma (az egyszerű hivatkozás, valamint egy tudományos munkáról szóló recenzió tartozik ide).

⁹ A tárgyévben kiállított oklevelek alapján.

¹⁰ Mindazon személyek száma, akik hazai felsőoktatási intézményben rendszeresen, tantervi keretek között oktatnak. Az adatok a 2004/2005-ös tanév második és a 2005/2006-os tanév első szemeszterére vonatkoznak.

¹¹ A 2004/2005-ös tanév *második* és a 2005/2006-os tanév *első* szemeszterében megtartott elméleti és gyakorlati kurzusok száma.

¹² Minden olyan, az előző pontokban nem említett pályázat, amelyik támogatta a kutatóhely tudományos és oktató munkáját.

A felsőoktatási intézmények neveinek rövidítései

Azoknak a gyakran előforduló oktatási intézményeknek a nevét, amelyekben a kutatóintézetek munkatársai oktatnak, rövidítve jelöltük:

BKÁE	Budapesti Közgazdaságtudományi és Államigazgatási Egyetem
BMGE	Budapesti Műszaki és Gazdaságtudományi Egyetem
DE	Debreceni Egyetem
ELTE	Eötvös Loránd Tudományegyetem
KGRE	Károli Gáspár Református Egyetem
LFZE	Liszt Ferenc Zeneművészeti Egyetem
ME	Miskolci Egyetem
PPKE	Pázmány Péter Katolikus Egyetem
PTE	Pécsi Tudományegyetem
SE	Semmelweis Egyetem
SZIE	Szent István Egyetem
SZTE	Szegedi Tudományegyetem

TÁRSADALOMKUTATÓ KÖZPONT

1014 Budapest, Országház u. 30., 1250 Budapest, Pf. 5.
Tel.: 224-67-91, fax: 224-6792, E-mail: bal8686@helka.iif.hu

I. A kutatóhely fő feladatai a beszámolási évben

- A stratégiai kutatási programok koordinálása, az eredmények publikálása, tudományos konferenciák rendezése;
- akadémia-történeti adatbázisok létrehozása, feltöltése;
- a *Magyar Tudománytár* c. könyvsorozat munkálatainak folytatása;
- a *Rendszerváltás Magyarországon* című NKFP-pályázat zárása és a kéziratok publikálása;
- a vári akadémiai épülettömb üzemeltetése és felújítási munkálatainak végzése.

II. Az év folyamán elért kiemelkedő kutatási eredmények, azok társadalmi (gazdasági) hasznossága

Rendszerváltás Magyarországon

A 2001-ben elnyert NKFP-projekt eredményeiről a konzorciumot vezető Központ két könyvsorozatot indított, melyekben megjelentették, illetve előkészítették az európai rendszerváltások rövid történetét, továbbá a jogrendszert, a vidéki szokáskultúrát, a gazdasági folyamatokat és a gazdasági jogot tárgyaló köteteket.

A program keretében elvégezték a rendszerváltás értelmezését, kelet-közép-európai összehasonlítását. Megállapították: a magyarországi rendszerváltás a volt szocialista országok közül a legjobban előkészített rendszerváltás volt, az állampárt éppen az 1956-os forradalom hatására már 1963 után, majd 1977 és 1984 után két újabb hullámban polgári demokratikus megoldásokat engedett be először a gazdaságpolitikába, majd az igazgatásba, illetve fokozatosan oldotta az ország külpolitikai elszigeteltségét. (Elsősorban Franciaország és Németország irányába.) A magyarországi proletárdiktatúra felpuhulása a gorbacsovi reformok nemzetközi kihatásaként tovább folytatódott, 1988–1989-re a rendszer reformerei mellett mind hangosabbak lettek a rendszer leváltói is. A magyar rendszer állampártja a legtovább ment el a volt szocialista országok közül a polgári demokratizálódás útján, magát már az 1980-as évek végén hol nyíltan, hol félhivatalosan szociáldemokrata pártként igyekezett megjeleníteni. A kelet-közép-európai meghatározottság mellett a különbségekre világít rá a Szovjetunióból induló ún. peresztrojkanak az eltérő

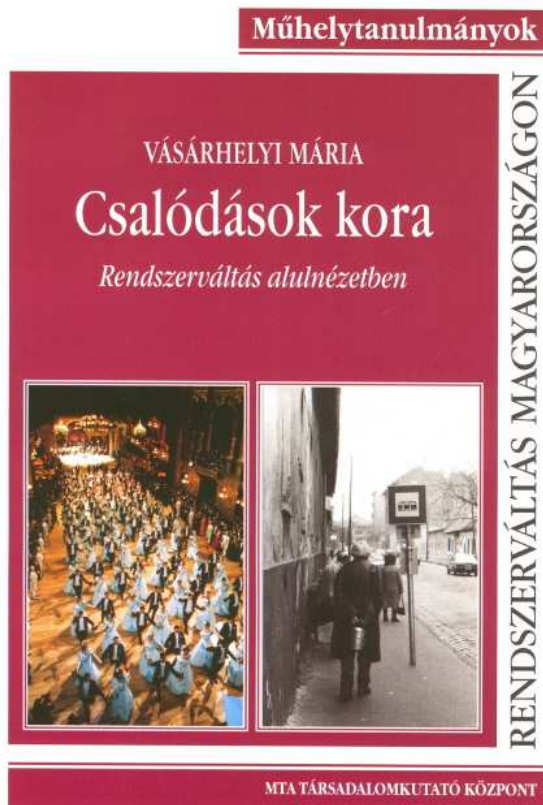

1. ábra

érvényesítése az egyes államokban. Magyarországon egy rövid megtorpanás után 1987-től a peresztrojkát „hivatalos” politika rangjára emelték, és ennek eredménye lett a külpolitikai elzárkózás végleges feloldása, a kétszintű bankreform és a tulajdonreform bevezetése (1988), a kultúrpolitikai rendszerváltás (1989–1990), a többpártrendszer kialakítása (az 1990. március 10-i szabad választásokkal), majd a szovjet megszálló csapatok kivonásáról szóló szerződés aláírása. Magyarország a gazdasági, a politikai és a kulturális politika területén élenjáró volt a közép-európai rendszerváltások tekintetében.

A rendszerváltás fogalmának értelmezéséből, valamint a kelet-közép-európai összehasonlításból következik a magyarországi rendszerváltás időhatárainak kijelölése is. A rendszerváltás indító dátumának elfogadták 1986-ot (a gorbacsovi reformok átszivárgását Magyarországra) és zárási dátumának az 1994. évet (ekkor vált a rendszerváltás visszafordíthatatlanná: megtörtént a második szabad választás, mely kormányváltáshoz vezetett, megerősítve a kialakult politikai rendszert. Az addig ellenzékben lévő „egyik utódpart” került hatalomra, koalíciót alkotva az egyik rendszerváltó párttal, és tovább vitték az 1989–1990-ben kialakított, majd utána finomított politikai rendszert. Megkezdték a konkrét tárgyalásokat az Európai Unióval, mely folyamat 2004-ben végül az ország teljes jogú csatlakozásával zárult.

Műhelytanulmányok

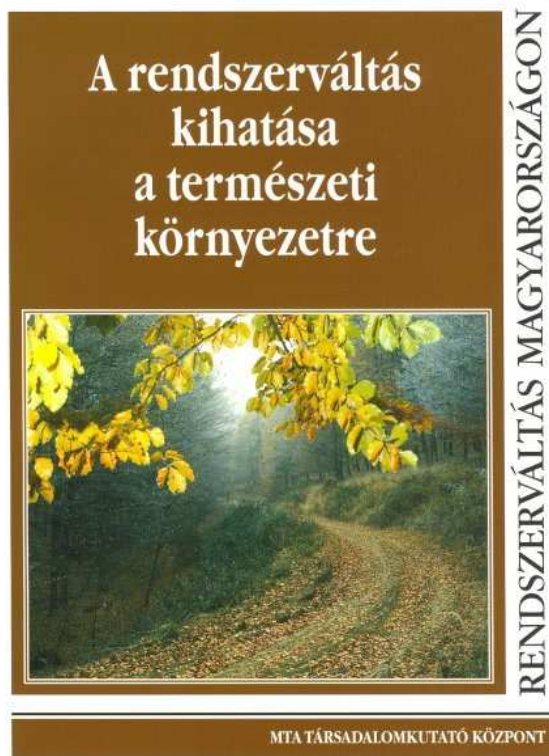

2. ábra

A magyarországi és a kelet-közép-európai rendszerváltás egy új világpolitikai és világgazdasági átrendeződés mellék-hadszíntere volt, és maradt máig. A rendszerváltás komplex megközelítése három globális tényező meghatározó szerepére mutatott rá: a) a gazdasági globalizáció, b) az ipari-technikai forradalom és ezzel az érintkezéskultúra átalakulása, c) az európai integráció felgyorsulása.

Az eredmények gazdasági és társadalmi hasznosíthatóságát a publikációk és a konferenciák révén igyekeztek biztosítani. A Társadalomkutató Központ és az Európa Intézet a Duna Televízióban 12 részes, egy-egy órás tévé-vitaműsort szervezett *A rendszerváltástól az Európai Unióig* címmel. 2005-ben három kötetet adtak ki a *Rendszerváltás Magyarországon* c. sorozatban (Rendszerváltás alulnézetben; Utóparaszti hagyományok; A rendszerváltás kihatása a természeti környezetre) (1-2. ábra).

Párbeszéd a vidékért

A Központ 2005-ben elvégzett feladatai között kiemelt jelentőségű volt a *Párbeszéd a vidékért* c. program, amelynek keretében az egész országra kiterjedő mozgalmat koordináltak. Ennek célja Magyarország hosszú és középtávú vidékpolitikai és vidékfejlesztési programjának kialakítása volt. A feladatban több akadémiai intézet (Mezőgazdasági Kutatóintézet, Talajtani és Agrokémiai Kutatóintézet, RKK) és számos akadémikus működött

együtt, s a feladat zárásaként javaslatokat fogalmaztak meg a kormányzat, illetve az országgyűlési bizottságok részére (3. ábra).

Európa-történeti kutatások

A Központ által szervezett rendezvények kiegészültek a magyarországi Európa-történeti kutatások koordinálásával, nemzetközi együttműködések építésével, valamint tanulmányok írásával. A munkacsoport koordinálja a 2005 második felében elindult *Balkán-kutatások* programot.

Stratégiai kutatási programok

2005-ben négy témacsoportban 15 – részben előző évekről áthúzódó, részben újonnan indított – stratégiai kutatási program futott:

Az EU-integráció igénye a műszaki fejlesztés és az infrastruktúra, valamint az információs társadalom kialakítása területén c. projekt: Közlekedés és uniós kihívások (programvezető: Michelberger Pál).

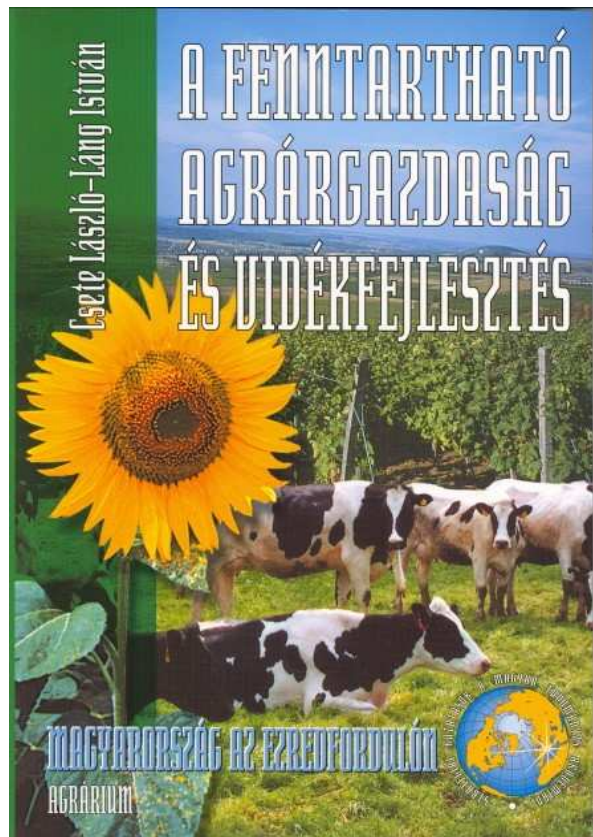

A magyarországi gazdasági átalakulás társadalmi hatásai c. projekt: Munkaerő-

3. ábra

gazdálkodás (programvezető: Koltay Jenő, 2006-ra áthúzódó program); Politikai intézményrendszer (1998–2002) (programvezető: Kulcsár Kálmán, 2006-ra áthúzódó program); Rendszerváltás alulnézetben (programvezető: Vásárhelyi Mária).

A modernizáció lehetséges ágazati stratégiai és alternatívái c. projekt: Épített jövőnk (programvezető: Finta József); A magyar városok kulturális gazdagsága (programvezető: Enyedi György); Talajaink jelentősége a 21. században (programvezető: Stefanovits Pál); A vegyipar stratégiai kérdései (programvezető: Szépvölgyi János, 2006-ra áthúzódó program); A rendszerváltás gazdasági joga (programvezető: Sárközy Tamás); A fenntartható agrárfejlődés (programvezető: Láng István, Csete László).

A magyarságkép témakör: A mezőgazdaság privatizációja Erdélyben (programvezető: Sófalvi László, 2006-ra áthúzódó program); Balkán (programvezető: Glatz Ferenc, többéves program); Jelképek és nemzeti szimbólumok Magyarországon és Európában (programvezető: Pótó János); Rendszerváltás Magyarországon és a nagyvilág (programvezető: Gecsényi Lajos, 2006-ra áthúzódó program); *Történelmi belvárosok* (programvezető: Enyedi György, 2007-re áthúzódó program).

Népesedéstudományi kutatások

A Népesedési viszonyok másfél évtizeddel a rendszerváltás után; a népesség lélekszámának valószínű alakulása hazánkban c. kutatás első szakaszában a születésszám, a termékenység, a halálozási viszonyok, az életkilátások, valamint a nemzetközi vándorlás 1990 utáni alakulásával kapcsolatban végeztek adatgyűjtést és elemzést, melyek eredményeiből három

tanulmány készült. A kutatás többek között kimutatta, hogy az iskolázottsági szinttel nő a gyermekvállalási életkor. Új eredmény, hogy sikerült feltárni az egyes iskolai szintekre jellemző halasztási magatartás különbségeit. Jól láthatóvá vált a *legalacsonyabb iskolai végzettségű anyáknak* – a többiekétől eltérően – időben változatlan a demográfiai magatartása. *A második világháború utáni epidemiológia történetének három időszaka van: 1948/1949 és 1965/1966 között a reményteljes kezdet, 1965/1966 és 1993 között a krónikus, kvalifikált epidemiológiai válság és 1994-től a megújulás időszaka.* Az okspecifikus halálozási gyakoriságokban jelentős változások történtek. Ezek közül a legfontosabb, hogy *kedvező fordulat következett be a szív- és érrendszeri halandóságban.* A heveny szívizominfarktus halálozások száma az 1993. évi mintegy 15 ezerről 2004-re 9700-ra csökkent. A halandóság javulása részben az egészségkárosító életmód bizonyos mértékű visszaszorulásának, részben az orvosi-egészségügyi ellátás korszerű eszközeinek, módszereinek, gyógyszereinek köszönhető. *A rákhalandóság alig csökkent, lényegében igen magas szinten stagnál.* Az utóbbi évtized eredményei ellenére hazánk népességének várható élettartama a 21. század első éveiben 6,5 évvel marad el az EU-15-ök átlagától és 2,5 évvel alacsonyabb annál is, ami az ország gazdasági fejlettsége alapján várható lenne. A jövőben arra lehet számítani, hogy *folytatódni fog az életkilátások javulása és felzárkózásunk az EU-hoz.* De a következő évtizedekben kihívást jelent a népesség öregedése, és az ezzel, valamint a rendkívül gyorsan változó körülményekhez való rossz alkalmazkodással kapcsolatos betegségek. *Remélni lehet viszont a rákhalandóság jelentős csökkenését.*

A termékenység és a társadalmi státusz közötti kapcsolat a rendszerváltozás után Magyarországon, különös tekintettel a jövedelemre, az iskolai végzettségre, a lakóhelyre és annak fejlettségére (2007-ben záruló program). Az 1990. és a 2001. évi népszámlálás alapján azt vizsgálták, hogy milyen különbségek mutatkoznak a termékenységben az anya iskolai végzettsége szerint. Eredményeik szerint ezek a különbségek az elmúlt tíz-tizenöt évben jelentősen megnöttek: a 0–7 osztályt végzettek termékenysége változatlanul magas maradt, míg a többi iskolázottsági csoportban jelentős csökkenés volt tapasztalható. Leginkább az érettségizettek és a felsőfokú végzettségűek termékenysége esett vissza, de a nyolc általánost és a szakmunkásképzőt végzettek gyermekvállalási kedve is erősen csökkent.

A Közép-magyarországi régió demográfiai atlasza. A tervek szerint 2006-ban megjelenésre kész kiadvány bemutatja a főváros és kerületei, valamint Pest megye és kistérségeinek demográfiai viszonyait az ezredfordulón.

Magyarország népességének halandósági atlasza. A mortalitás különbségei az ezredfordulón. A készülő atlasz a halandóság területi differenciáit mutatja be ökológiai megközelítésben, korszerű térinformatikai módszerek alkalmazásával. 2005-ben a 2003. évi adatok számítógépes rögzítése és az adatok feldolgozása készült el.

A 2003. évi XC. törvény adta lehetőséggel élve több kutatást ún. innovációs járulék terhére finanszíroztak, így például a MOL támogatásából az azóta elhunyt Csikós-Nagy Béla akadémikus kutatását (Közgazdaságtan a globalizálódó világban); a Kossuth Kiadó az akadémiai adatbázis-készítésben vált érdekeltté.

A Központ szervezésében tartott rendezvények

A Központ az akadémiai intézethálózaton belül az egyetlen olyan fórum, melynek alapfeladata, hogy a társadalomtudományok és a természettudományok művelőit – inter- és multidiszciplináris rendezvények, kutatási programok révén – különböző tudományos

problémák közös vizsgálatára, elemzésére kérje fel. A konferenciákra mezőgazdasági és ipari szervezeteket, valamint szakminisztériumi tisztviselőket is meghívják.

Tudományos rendezvények

2005. március 22. *Agrárium az éghajlat-változás korában*. Konferencia és *A fenntartható agrárgazdaság és vidékfejlesztés* c. könyv bemutatója. Szerzők: Csete László, Láng István. A rendezvény részben a VAHAVA-projekt eredményeinek, részben a tudomány és a politikai döntéshozók konzultációjának újabb színtere volt.

2005. április 12. *K. Lengyel Zsolt (Müncheni Magyar Intézet): Bogyay Tamás magyarságtudományi tevékenysége az emigrációban* (előadás és konzultáció, közösen az MTA Művészettörténeti Kutatóintézetével).

2005. április 26. *Megújuló és fosszilis energiaforrások*. Konferencia és két könyv – Vajda György: *Energiaellátás ma és holnap*; Kerekes Sándor–Kiss Károly: *Környezetpolitikánk európai dimenziói* – bemutatója. Az előadók napjaink egyik legaktuálisabb kérdését, az energiaforrásokat és azok környezeti hatását járták körbe.

2005. május 17. *Emlékezet és történelem*. Közös konferencia az ELTE BTK Történeti Intézetével. Az egynapos konferencián Mindszenty József halálának 30. évfordulója alkalmából a konkrét személyiségen túlmutató kérdésekkel foglalkoztak a hazai tudományos műhelyekből érkezett előadók. A második blokkban két francia kutató is előadott.

2005. október 24–26. *A Kádár-korszak és a rendszerváltás* (IV. országos jelenkor-történeti konferencia). A Magyar Országos Levéltárral, az 1956-os Közalapítvánnyal, a Politikatörténeti Intézettel, az Állambiztonsági Szolgálatok Történeti Levéltárával, az ELTE BTK Történeti Intézetével és az MTA Történettudományi Intézetével közös szervezésben került sor a konferenciára, amelyen Magyarország 1945 utáni időszakával foglalkozó szakemberek nyolc nagy kérdéskörben tartottak előadásokat. A Központ 2005. évi munkájában ez volt a legnagyobb szabású konferencia, a három nap alatt több mint hatszázan regisztráltak magukat.

2005. október 27. *Florio Banfi: Ricordo Ungheresi in Italia* c. könyvének bemutatása az MTA Művészettörténeti Kutatóintézetével közösen. A Római Magyar Akadémia Fraknoi Történeti Intézetének és a Szegedi Tudományegyetem Olasz Tanszékének közös kiadásában megjelent mű hagyománybontó bemutatója: valójában műhelyvita folyt arról, hogy a magyarországi kiadás előkészítéséhez milyen javításokra, kiegészítésekre van szükség. A bemutató során az MTA Művészettörténeti Kutatóintézet munkatársai beszámoltak a Genthon-hagyaték feldolgozásának lépéseiről, az MTA Társadalomkutató Központ pedig összefoglalta a magyar kulturális örökség kutatására irányuló terveit.

2005. november 15. *Az Európai Unió, a Balkán régió és Magyarország* (konferencia, Előadások a Balkánról 1.) Közösen a Budapesti Európa Intézettel. A több akadémiai és egyéb szellemi műhelyt ötvözni szándékozó Balkán-kutatások indító programjának előadásai átfogó jellegűek voltak.

2005. december 8. *Népesedési viszonyok másfél évtizeddel a rendszerváltozás után*. A konferencia négy kérdéskörben vizsgálta a legújabb kutatási eredményeket: termékenység – család, vándorlás, öregedés – halálozás, valamint népesedési előrejelzések.

2005. december 9. *Dayton, 10 év után* (konferencia, Előadások a Balkánról 2.) Közösen az MTA Jogtudományi Intézetével és a Budapesti Európa Intézettel. Az előadók legfrissebb kutatási eredményeiket ismertették, megvizsgálva a Dayton utáni évtized nemzetközi emberi jogi bíraskodását, a Nemzetközi Bíróság gyakorlatát, a népek önrendelkezési jogának szerepét Jugoszlávia felbomlásában, a nemzetközi humanitárius jog érvényesülését a délszláv válságban, a humanitárius intervenciót.

A felsorolt rendezvények mellett mintegy tíz, szűkebb szakmai körben tartott műhelykonferencia is volt, ezek aktuális feladatokhoz kapcsolódtak (kivált a Tudománytár kötetek kéziratvitái).

Társasági rendezvények

2005. május–június: *Sámánképek* címmel a Jakobinus Teremben állították ki Hoppál Mihály utazásai, illetve kutatásai során készített fotókat, melyekről bevezető tanulmánnyal külön kiállításvezető is megjelent.

2005. október 24. és 26. Nonstop filmvetítés a jelenkor-történeti konferenciához kapcsolódóan. A korszakról szóló dokumentum- és játékfilmeket a Nemzeti Filmintézet, illetve az '56-os Intézet Közalapítvány bocsátotta rendelkezésükre.

A tudományos eredmények publikálása és terjesztése

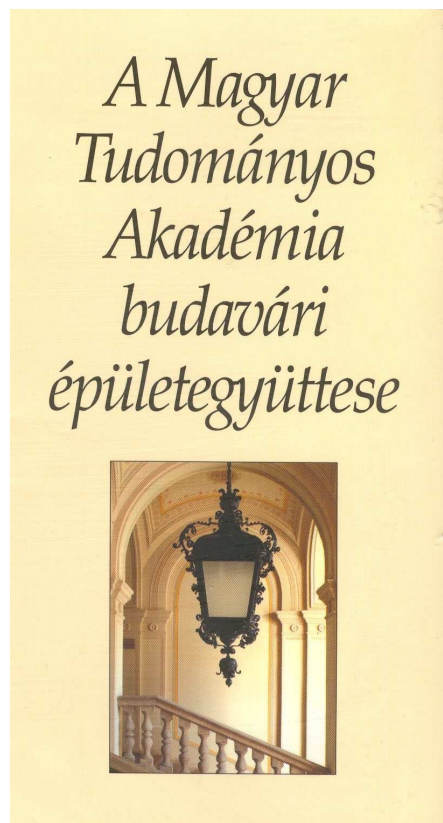

4. ábra

A Központ nagy hangsúlyt fektet arra, hogy az akadémiai és felsőoktatási szférában született kutatási eredmények közkinccsé váljanak. Így saját szerkesztésben és nyomdai előkészítésben évente több könyvet jelent meg. A kiadás fedezetének előteremtésére a Nemzeti Kulturális Alapprogramnál két esetben sikerrel pályáztak.

A Központ koordinálja a *Magyar Tudománytár* c. könyvsorozat munkálatait. 2005-ig öt kötet jelent meg, a 6. kötet – művelődés, kultúra, tudomány témakörben – kiadása 2006-ban várható. A tavalyi év e kötet kéziratának elkészítésével, szerkesztésével telt, munkálataiban ezúttal a Művészettörténeti Kutatóintézet munkatársai, illetve az intézet által felkért szerzők vettek részt.

A *stratégiai tanulmányok* és a *Rendszerváltás Magyarországon* c. NKFP-program keretében készült munkák 2005-ben öt, illetve három kötetben láttak napvilágot.

A Művészettörténeti Kutatóintézettel és a Világgazdasági Kutatóintézettel közös munkában készült az MTA vári épületegyüttesét bemutató leporelló, a magyar mellett angolul, németül, franciául és oroszul (4 ábra).

A Központ gondozza az *Ezredforduló* című, négy lap (História, Természet Világa, Köznevelés, Technika) mellékleteként megjelenő folyóiratot.

A vári Egyesített Társadalomtudományi Könyvtár után 2005-ben további négy kutatóhely (Történettudományi, Régészeti, Művészettörténeti és Néprajzi Kutatóintézet) kapcsolódott be a Központ koordinálásával az ún. HunTéka könyvtári rendszerbe. Az összefogásnak köszönhetően hárommillió forinttal kedvezőbb áron sikerült hozzájutni a szükséges szoftverekhez. Ezzel nagy lépést tettek a virtuális közös könyvtár megteremtéséhez, ugyanis a HunTékának köszönhetően az olvasó információkat kaphat a rendszeren lévő könyvtárak teljes állományáról.

III. Hazai kapcsolatok és pályázatok

A Társadalomkutató Központ tartósnak bizonyult szakmai kapcsolatokat épített ki több akadémiai intézettel, a hálózatába tartozókon kívül kivált a Mezőgazdasági Kutatóintézettel, a Talajtani és Agrokémiai Kutatóintézettel, a Regionális Kutatások Központjával, valamint a Szent István Egyetemmel.

A központ tudományos munkatársai közül 5 oktat hazai felsőoktatási intézményben (ELTE BTK, Budapesti Corvinus Egyetem; Szegedi Tudományegyetem Általános Orvostudományi Kar; Szent-Györgyi Albert Orvos- és Gyógyszerésztudományi Centrum Népegészségtani Intézete; Semmelweis Egyetem). PhD-kurzust két helyen (ELTE BTK, Debreceni Orvostudományi és Egészségügyi Centrum) tartanak.

A Központ 2005-ben is segítette a 17 akadémiai társadalomtudományi intézet kiadványainak terjesztését a www.bookline.hu és a ww.szakkonyv.hu elektronikus könyvtárakon keresztül.

2005-ben lezárult a 2001–2004 közötti futamidejű NKFP-pályázat, amely a magyarországi rendszerváltás hatását regionális és globális összefüggésekben vizsgálta.

A termékenység és a társadalmi státusz közötti kapcsolat a rendszerváltozás után Magyarországon különös tekintettel a jövedelemre, az iskolai végzettségre, a lakóhelyre és annak fejlettségére c. OTKA-pályázat futamideje 2003–2006.

A Magyarország népességének halandósági atlasza. A mortalitás különbségei az ezredfordulón (Egészségügyi Szociális és Családügyi Minisztérium, Egészségügyi Tudományos Tanács pályázata) c. projekt futamideje 2003–2005.

Egyéves futamidejű program volt az Illyés-közalapítvány *Interetnikus tudásmenedzsment* c. pályázata (közös az MTA Etnikai-nemzeti Kisebbségkutató Intézettel).

Eredményesen pályáztak a Nemzeti Kulturális Alapnál: két munkájuk kapott támogatást könyvkiadásra. Egy-egy munkatársuk elnyerte a Bolyai János tudományos ösztöndíjat, valamint az MTA–Sasakawa Young Leaders Fellowship Fund utazási támogatását.

IV. Nemzetközi kapcsolatok és pályázatok

Munkatársaik közül főleg az Európa-történeti Munkaközösség és a Népesedéstudományi Kutatócsoport tagjai szerepeltek nemzetközi fórumokon.

A Központ egy nemzetközi rendezvény szervezésében működött közre, a III. Orosz–Magyar Társadalomtudományi Kerekasztal (Budapest, 2005. március 3–5.). lebonyolításában, közösen az Orosz Tudományos Akadémia Nemzetközi Gazdasági és Politikai Tanulmányok Intézetével, az MTA Történettudományi Intézetével és a Kodolányi János Főiskolával.

A Magyar Köztársaság pozsonyi nagykövetségének felkérésére megszervezték az akadémiai társadalomtudományi intézetek, valamint a Magyar Országos Levéltár több mint 500 tételes könyvadományának összegyűjtését és kiszállítását Pozsonyba, az Egyetemi Könyvtárba (amely hajdan a diéta épülete volt, ahol Széchenyi István megtette híres felajánlását az Akadémia létrehozására). Ezzel az adománnyal egy magyar különgyűjtemény alapjait teremtették meg (az amerikai, orosz és osztrák után negyedikként a könyvtár történetében).

V. Az év folyamán megjelent jelentősebb publikációk

Magyarország az ezredfordulón. Stratégiai tanulmányok a Magyar Tudományos Akadémián c. sorozat

Csete László – Láng István: A fenntartható agrárgazdaság és vidékfejlesztés. MTA Társadalomkutató Központ, Budapest, 2005, 313.

Magyar István (összeáll.): Közlekedés és globalizáció. MTA Társadalomkutató Központ, Budapest, 2005, 351.

Stefanovits Pál – Michéli Erika (szerk.): A talajok jelentősége a 21. században. MTA Társadalomkutató Központ, Budapest, 2005, 403.

Vásárhelyi Mária: Csalódások kora – Rendszerváltás alulnézetben. MTA Társadalomkutató Központ, Budapest, 2005, 95.

Magyarország az ezredfordulón. Stratégiai tanulmányok a Magyar Tudományos Akadémián. Műhelytanulmányok c. sorozat

Enyedi György – Keresztély Krisztina (szerk.): A magyar városok kulturális gazdasága. MTA Társadalomkutató Központ, Budapest, 2005, 221.

Sárközy Tamás (szerk.): A rendszerváltás gazdasági joga. MTA Társadalomkutató Központ, Budapest, 2005, 204.

Rendszerváltás Magyarországon c. sorozat

Bedő Zoltán (összeáll.): A rendszerváltás kihatása a természeti környezetre. Budapest, MTA Társadalomkutató Központ, Budapest, 2005, 136.

Schwarcz Györgyi – Szarvas Zsuzsa – Szilágyi Miklós (szerk.): Utóparaszti hagyományok és a modernizációs törekvések a magyar vidéken. MTA Néprajzi Kutatóintézet – MTA Társadalomkutató Központ, Budapest, 2005, 492.

A munkatársak publikációiból

Antal Andrea: Finnország állami és nemzeti szimbólumai. In: Glatz Ferenc (szerk.): Az állami és nemzeti szimbólumok az Európai Unióban. (Begegnungen. Schriftenreihe des Europa Institutes Budapest 24.) Europa Institut Budapest – MTA Történettudományi Intézet, Budapest, 2005, 89–102.

Balogh Margit – Gergely Jenő: Állam, egyházak, vallásgyakorlás Magyarországon 1790–2005. I–II. kötet. I. 1790–1944., II. 1944–2005. História – MTA Történettudományi Intézete, Budapest, 2005, 1–776, 777–1505.

Józan Péter: Rák epidemiológiai viszonyok Magyarországon. Magyar Tudomány 2005, 8. 931–945.

Józan Péter: Új utak a szív- és érrendszeri betegségek megelőzésében és gyógyításában – javuló életkilátások Magyarországon. Magyar Epidemiológia 2004 [2005] 1. 31–48.

Csizmady Adrienne–Husz Ildikó–Janky Béla: Népesedés és környezet. Műegyetemi Kiadó, Budapest, 2005. 104.

Husz Ildikó: Racionalitás a gyermekvállalásban. In: Társadalmi térben. BME Szociológia és Kommunikáció Tanszék, Budapest, 2005, 149–156.

VI. Az intézet tudományos teljesítményének főbb mutatói

Az igazgató neve: Balogh Margit

Intézeti átlaglétszám¹: 38 fő

ebből kutató²: 12 fő

Publikációk

Az év folyamán megjelent összes publikáció száma³: 37

Könyv:

monográfia ⁴	magyarul: 3	idegen nyelven: 0
szerkesztett kötet ⁵ :	magyarul: 14	idegen nyelven: 0
egyéb kötet ⁶ :	magyarul: 1	idegen nyelven: 0

Tanulmány, cikk⁷:

Hazai tudományos folyóiratban	magyarul: 11	idegen nyelven: 0
	idegen nyelven külföldi folyóiratban:	0
Tanulmánykötetben	magyarul: 8	idegen nyelven: 0
Lexikoncikk	magyarul: 0	idegen nyelven: 0

Tudományos ismeretterjesztő írás:

magyarul: 10	idegen nyelven: 0
--------------	-------------------

Hivatkozás⁸ (bibliográfiai adat nélkül)

Összes hivatkozás száma: 125	magyarul: 44	idegen nyelven: 0
------------------------------	--------------	-------------------

Részvétel a tudományos életben:

Tudományos előadások száma összesen:	10	ebből nemzetközi: 2
Tudományos rendezvény szervezése összesen:	23	ebből nemzetközi: 2

Szakértői tevékenység:

egyéni szaklektori vélemény összesen:	2	ebből külföldön: 0
opponensi vélemény összesen:	5	ebből külföldön: 0
egyéb szakértői vélemény:	0	ebből külföldön: 0

Részvétel tudományos testületben:

elnöki tisztség összesen:	1	ebből külföldön: 0
tagság összesen:	10	ebből külföldön: 1

Tudományos fokozat, ill. cím megszerzése⁹: PhD: 0 MTA doktora: 0

Felsőoktatásban végzett tevékenység:

Felsőoktatási tevékenységet végző munkatársak száma¹⁰: 5

Ebből doktori iskolában oktatók száma: 2	Doktori iskolát vezetők száma: 0
Elméleti kurzusok száma ¹¹ : 27	Gyakorlati kurzusok száma : 18

Pályázati adatok:

OTKA-témák száma: 1	A támogatás összege: 2,7 M Ft
OM NKTH-pályázat témáinak száma: 1	A támogatás összege: 0 M Ft
Nemzetközi pályázatok száma: 0	A támogatás összege: 0 M Ft
Ebből EU-forrásból: 0	A támogatás összege: 0 M Ft
Egyéb ¹² pályázati témák száma: 12	A támogatás összege: 74,8 M Ft

ETNIKAI-NEMZETI KISEBBSÉGKUTATÓ INTÉZET

1014 Budapest, Országház u. 30.; 1250 Budapest, Pf. 33.

Tel.: 224-6790, fax: 224-6793

E-mail: titkarsag@mtaki.hu; honlap: www.mtaki.hu

I. A kutatóhely fő feladatai a beszámolási évben

Az intézet a kisebbségi adatbázis-fejlesztési program keretében a határon túli magyar kulturális intézményi adattár, valamint a Kárpát-medencei magyar kutatási adatbázis elkészítését tekintette fő feladatának. A határon túli magyaroktól kistérségek identitáspolitikai folyamataival foglalkozó, valamint a magyarországi cigányság helyzetének komplex feltárására irányuló NKFP-programok 2005. évi teendői szintén kiemelt feladatnak számítottak. Emellett nagy súlyt helyeztek a Magyarország és a kelet-közép-európai térség etnikai szerkezetét befolyásoló identitásváltási és migrációs folyamatok elemzésére. Csoportos kutatások foglalkoztak még a romániai magyar oktatási intézményrendszerrel, illetve a magyarországi migráns gyermekek oktatási helyzetével. Az egyéni kutatói feladatok közt a tárgyévre tervezett PhD-disszertációk elkészítése és megvédése jelentette a fő célt.

II. Az év folyamán elért kiemelkedő kutatási eredmények, azok társadalmi (gazdasági) hasznossága

A *Magyaroktól kistérségek – kisebbségi identitások a Kárpát-medencében* c. NKFP kutatási program olyan, határon túli magyar kistérségekre fókuszált, amelyek fontos építőkövek lehetnek az integrált kelet-közép-európai térben. Az „intézményi szintek” vizsgálatával a kulturális, oktatási intézmények és általában a civil szféra szerveződéseinek integrációs funkcióit vizsgálták a kisebbségi magyar közösségek életében lokális, mikroregionális szinteken. Az együtt élő etnikai csoportok versenyhelyzetének, együttműködési készségének, az egyre átjárhatóbbá váló etnikai, felekezeti törésvonalaknak a leírásával a kutatás fontos hozzájárulást jelent a közösségi kultúra mélyebb interetnikus, interkonfessionális összefüggésrendszereinek megértéséhez. Az eredményeket két tanulmánykötetben, a *Kisebbségkutatás* c. folyóirat tematikus összeállításában, valamint a *Többnyelvűség és identitás a Kárpát-medencében* c. konferencia *Identitás és regionalitás* szekciójában összegezték (1. ábra).

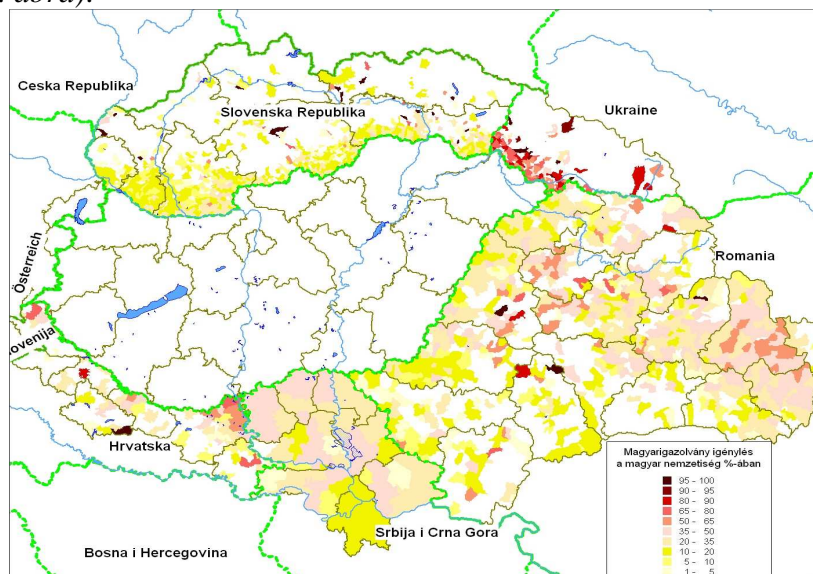

1. ábra: Magyarigazolványok igénylése a szomszéd országokban (2002–2005)

A tanulmánykötetek közül az egyik az erdélyi, vajdasági és kárpátaljai magyar szórványok regionális nyelvi és kulturális sajátosságait vizsgálja. A másik kötet a kutatás során vizsgált öt kistérség mellett további tizenkét, kisebbségi magyarok által lakott mikrorégióról közöl elemzéseket.

A Kárpát-medencei kisebbségi magyarlakta települések és régiók a 20. században. Etnikai térszerkezeti, közigazgatási és nyelvi folyamatok. A magyar kisebbségek településszintű integrált adatbázisa c. NKFP-projekt keretében az intézet munkatársai végezték a kistérségi elemzést és az adatbázis-építést. Emellett az intézet koordinálta a *Magyar Nemzeti Szövegtár* (MNSZ) részeként készülő *Kárpát-medencei Magyar Nyelvi Korpusz* munkálatait. A kutatás az MTA Nyelvtudományi Intézetével, valamint négy Kárpát-medencei kutatóállomással (Dunaszerdahely, Kolozsvár, Beregszász, Újvidék) közösen zajlott. A korpuszépítés gyűjtési és validálási munkálatai az írott nyelv esetében befejeződtek (Erdély: 6 millió szövegszó; Szlovákia: 4 millió szövegszó; Kárpátalja: 3 millió szövegszó; Vajdaság: 2 millió szövegszó). Folyamatosan történik az anyag MNSZ-be való integrálása. Az alkorpusz a közös felületen hamarosan kereshető és elemzésekre alkalmas formátumban nyilvánosan is hozzáférhetővé válik. A 200 órányi digitalizált beszélt nyelvi felvétel egy részének átírata elkészült. Megtörtént a lejegyzés technológiai háttérének kiépítése. A szakmai közönség számára a *Többnyelvűség és identitás a Kárpát-medencében* c. konferencia korpusznyelvészeti szekcióján mutatták be az elkészült munkát.

A magyarországi cigány népesség helyzete a 21. század elején (Szegregáció, megélhetés, iskolázottság, önkormányzatiság) c. NKFP-kutatás keretében elvégzett országos reprezentatív felmérés szerint a cigányok legvalószínűbb száma Magyarországon 600 ezer körül lehet. Az előző évben elvégzett országos felmérés mellett a kutatás a települési szegregációt a cserehádi és az ormánsági kistérségekben vizsgálta, és az etnikai homogenizálódás, szegregálódás felgyorsulását rögzítette (2. ábra).

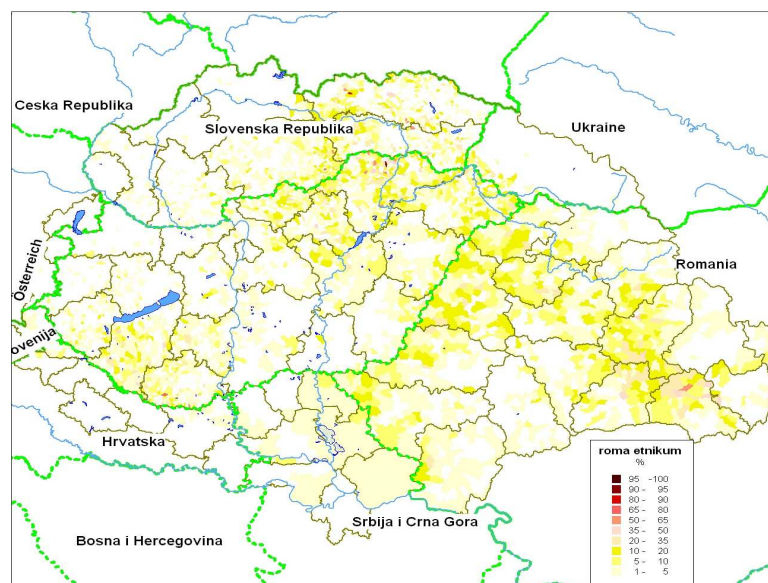

2. ábra: A roma népesség aránya a Kárpát-medencében (2001)

A helyi cigány kisebbségi önkormányzatokat a kutatás 130 településen vizsgálta. A felmérés megállapította, hogy ezek a választott testületek munkájukat kedvezőtlen feltételek közt, nem a kisebbségi törvényben kitűzött céloknak, hanem a helyi igényeknek megfelelően igyekeznek végezni. A roma lakosság elvárásait azonban megfelelő eszközök, kompetenciák hiányában legtöbbször nem tudják teljesíteni.

A szociális földprogramot elemző részkutatás a programban részt vevő, nem egészen ötezer roma családot vizsgálta. Egy másik részkutatás a romani nyelvű oláh cigány közösségek nyelvhasználatát vizsgálta Hodász és Kántorjánosi településeken. Ezeken a településeken a kutatók a nyelvsváltás előrehaladott szakaszát rögzítették.

A *Gömör lokális cigány közösségei* c. kutatást az intézet az Arany János Közalapítvány támogatásával szlovák és szlovákiai magyar kutatók bevonásával végezte el. A szlovák–magyar államhatár és nyelvhatár közötti települések roma népességének szociális, nyelvhasználati és oktatási viszonyait elemző projekt tanulmányait a *Kisebbségi léhelyzetek – interetnikus viszonyok. Adatok, elemzések, kutatási eredmények* c. sorozatban jelentették meg.

A *Minőségkonceptiók a romániai magyar középfokú oktatásban* c., 2005-ben lezárult OTKA-kutatás egy többdimenziós megközelítést használva azt mérte fel, hogy milyen minőséget képvisel a romániai magyar középfokú oktatás napjainkban, hol van a magyar középiskolák helye a romániai középiskolák sorában. A kutatók interjúkat készítettek Hargita, Kovászna, Maros, Kolozs, Arad, Szatmár és Bihar megyék tanfelügyelőivel vagy azok helyetteseivel, kilenc középiskola igazgatójával, illetve kérdőíves módszerrel 1950 romániai magyar végzős diákot és 510 tanárt kérdeztek meg. Az elemzés azt bizonyítja, hogy a romániai magyar tannyelvű középiskolai hálózat jelentős fejlesztési lehetőségeket rejt magában. Ezek kibontásához azonban hiányoznak azok az intézkedési tervek, amelyek a társadalmi és munkaerő-piaci igények mellett az egyre erősebb magyarországi és romániai román versenytársak szempontjait is figyelembe vennék. A kutatók cselekvési programot dolgoztak ki, amely az oktatás minőségének fejlesztését hivatott elősegíteni. A Kolozsvárott újonnan létrejött romániai magyar oktatáskutató-csoport a magyar tannyelvű oktatás háttérintézményeként igyekszik felhasználni ezeket az eredményeket, elősegítve a szakmailag megalapozott erdélyi magyar oktatásfejlesztést.

A *Források a kelet-közép-európai kisebbségek 20. századi történetéhez* c., többéves kutatási program keretében megjelent az 1944–1949 között a csehszlovákiai magyar kisebbség jogfosztását célzó jogalkotás okmánytára, amely Edvard Beneš köztársasági elnök dekrétumai mellett tartalmazza a Szlovák Nemzeti Tanács, a központi és a szlovák kormány diszkriminatív rendeleteinek magyar nyelvű szövegeit, a periódus részletes történeti kronológiáját és a kérdés szakirodalmának bibliográfiáját.

A *Külföldi gyermekek oktatása és iskolai szocializációja* c., 2005-ben lezárult OTKA-kutatás két kérdésre adott választ (3. ábra). Feltárta a magyarországi iskolákba kerülő, nem magyar anyanyelvű migráns gyermekek befogadó közegében meghatározó

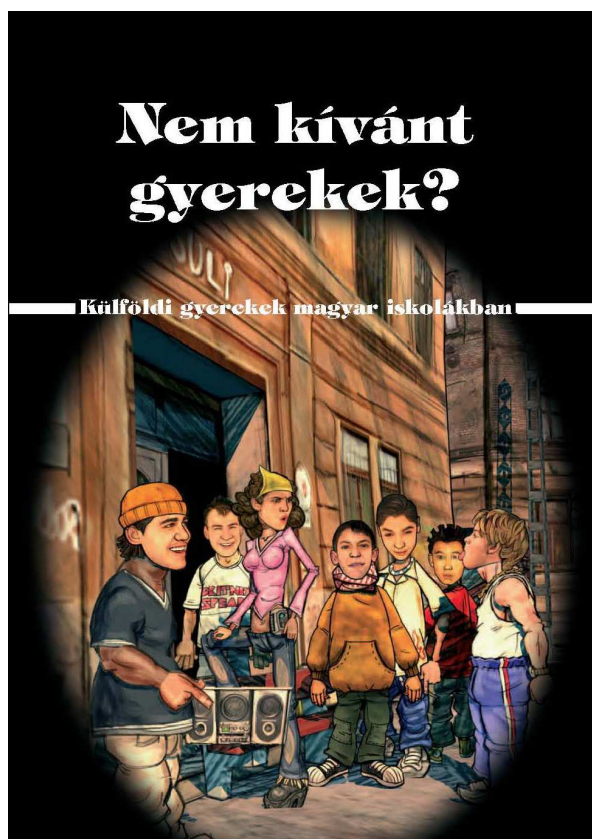

3. ábra

tényezőket. Emellett részletesen feltárta, miként reagálnak a helyzetre maguk a gyerekek, illetve családjaik. A klasszikus szociológiai és antropológiai módszerekkel folytatott kutatás az afgán és a kínai gyermekekre összpontosított. A gyermekek iskolai beilleszkedésének sikeressége igen változó. A jó beilleszkedés, jó magyartudás és jó tanulmányi eredmények nem vezetnek feltétlenül a Magyarországgal való erősebb azonosuláshoz. A jobb anyagi háttérrel, erős transznacionális jelleggel rendelkező kínai tanulók a felsőbb osztályokban átvándorolnak az angol nyelvű „nemzetközi” iskolákba, amelyek eleve többnyelvű és többkultúrjú tanulóközönségre szabják oktatási programjaikat. Fő vonzerejüket az jelenti, hogy – ellentétben a társadalmilag és gazdaságilag kirekesztőként felfogott, ezért a gyermekek számára vonzó jövőt nem kínáló magyar környezettel – egyenes utat kínálnak az angolszász országokban való továbbtanuláshoz.

Az Identitás–migráció–modernizáció c. kutatási program 2004-ben indult. 2005-ben a nemzeti identitás, az államhatalmi homogenizálási törekvések és a keresztkötődések viszonyrendszere került a kutatás középpontjába. A kutatók azt vizsgálták, milyen hatással van a kisebbségek identitásának erősödése a közösségek társadalmi szerkezetére. Veszélyeztet-e a társadalmi kohéziót, a lojalitást, illetve a szolidaritást? Az erős identitás csak akkor korlátozza a társadalmi kohéziót és szolidaritást, ha összefügg a csoport általános társadalmi-gazdasági helyzetével, és ha az erősödő etnikai identifikáció a társadalmi kategorizációra adott reakcióként értelmezhető. A nemzeti kisebbségek esetében ez a kölcsönhatás nem mutatható ki. A cigányság vonatkozásában azonban a mutatók figyelmeztetőek.

Az Asszimiláció, nyelvhasználat, identitás – Kettős identitás összehasonlító vizsgálata a magyarországi német, horvát, szerb, szlovák és szlovén kisebbség körében szinkron és diakron dimenzióban c. OTKA-kutatás 2005-ben zárult le. A kutatás öt, Magyarországon élő kisebbség asszimilációjának diakron és szinkron folyamatát, a nyelvhasználati szokások alakulását, a kétnyelvűséget és e kisebbségek helyi kultúráját vizsgálta. A kettős identitásformák minden vizsgált kisebbségi közösségben jelen vannak. Kisebbségi identitásuk megtartása és hangsúlyozása mellett magyar nyelvű szocializációjuk hatására elfogadják a többségi magyar szokásokat. Állampolgárságuk, hazaszeretetük, a magyar nemzeti szimbólumokkal való érzelmi azonosulás, a „magas kultúra” és nem utolsósorban az erős lokális kötődések révén erős magyar nemzeti identitással is rendelkeznek. A kisebbségek identitásának alapstruktúráját a kultúrájukban mélyen gyökerező és a csoporttagsághoz nélkülözhetetlen érzelmi kötődést biztosító etnikai identitás alkotja.

A 2004–2008 között futó *EU 6-os keretprogram* témája a biztonság, az emberi jogok korlátozása az EU politikai döntései, valamint az EU bővítése kapcsán. A 21 európai egyetemet, intézményt tömörítő konzorciumban az intézet által vezetett kutatási egység Lengyelországra, Máltára, Magyarországra és Bulgáriára terjed ki. Fő vizsgálati tárgyuk az EU szomszédságpolitikája, a határátlépés, a vízumkiadás rövid- és hosszabb távú hatása a regionális kapcsolatokra, továbbá a jogállamiságot érő kihívások egyes biztonsági intézkedések következtében (pl. terrorizmus elleni harc, elkövetők etnikai azonosítása). Ebben együttműködnek a Szegedi Tudományegyetemmel, az MTA Jogtudományi Intézetével, a Regionális Kutatások Központjával, az Emberi Jogok Központjával, rendészeti, demográfiai, migrációs kutatóhelyekkel, itthon és az említett országokban. 2005-ben honlapot indítottak, konferenciát rendeztek Budapesten, 20 műhelytanulmányt készítettek és jelentettek meg a *Fundamentum*, a *Regio*, a *Central European Political Science Review* folyóiratokban, valamint könyvfejezetként. A honlap címe: www.challenge.mtaki.hu, míg a kutatás részletei és eredményei a www.libertysecurity.org oldalon angolul és franciául olvashatók. A kutatás

adminisztratív központja a Centre for European Political Studies (Brüsszel), tudományos központja a Science Politique (Párizs).

Az Antiszemita előítéletek a rendszerváltás utáni Magyarországon c., több éve folyó kutatás lezárult, és elkészült a hosszú távú trendek elemzése, valamint az elmúlt tizenöt év kutatási eredményeinek monografikus összefoglalása. A *Van-e zsidó reneszánsz* c. monográfia egy budapesti zsidó közösség életének értelmező elemzésével próbálja bemutatni a magyar zsidó kultúrát és annak kontextusait az ezredfordulón. A *Zsidók és zsidóság a háború utáni Magyarországon* c. kutatás keretében a többgenerációs mobilitás vizsgálatára került sor. Ennek során rekonstruálták a magyarországi zsidóság mobilitási pályáit és a mobilitás gyorsaságát befolyásoló tényezőket. A zsidó csoportok mobilitását összehasonlították a megfelelő nem zsidó csoportokéval.

A történeti hebraisztikai kutatás terén a *Héber kútforrások Magyarország és a magyarországi zsidók történetéhez* c. forrásgyűjtemény keretében elkészült az első kötet kézírata *Ezekiel Landau döntvényei* címmel. A *Források és dokumentumok a zsidók történetéhez Magyarországon* c. szöveggyűjtemény kézírata a kötet megjelenéséig ideiglenesen a judaisztikai kutatócsoport honlapján érhető el. A *Textológiai kutatások a modern héber és a jiddis források köréből* c. kutatás során összeállt egy részletes, kb. 500 tételt tartalmazó bibliográfia a magyarországi jiddis könyvnyomtatás termékeiből, mely az 1814 és 1944 között nyomtatott jiddis könyveket, újságokat és folyóiratokat tartalmazza.

Szimpoziumok, konferenciák, kutatásszervezési feladatok

Az MTA Etnikai-nemzeti Kisebbségkutató Intézete a határon túli kutatóműhelyekkel együttműködve létrehozta a kisebbségi magyar közösségek kulturális intézményi adatbázisát. A kutatás eredményeit bemutató tudományos szimpóziumot 2005 februárjában rendezték meg *A magyar kultúra határon túli intézményrendszere* címmel.

Az intézet éves konferenciájára 2005 májusában került sor *Többes kötődés, lojalitás. Változatok és változások a kisebbségek identitásában* címmel. A rendezvényen elhangzott előadások többségét az intézet évkönyvében jelentették meg.

Az Európai Unió bővítése nyomán előtérbe került kisebbségi kérdésekről az intézet két konferenciát rendezett. A 2005. szeptember 29–30-án megtartott, *Enlargement of the EU – A Challenge for What?* c. rendezvényen a magyarországi, lengyelországi, bulgáriai és máltai előadók a bővítés szomszédság- és identitáspolitikai aspektusain kívül a biztonságpolitikai következményeket is elemezték.

2005. október 11-én *Egység a különbözőségben. Az Európai Unió és a kisebbségek* címmel az ELTE Germanisztikai Intézetével és a Nemzeti és Etnikai Kisebbségi Hivatallal közösen rendezett konferencia az európai nemzeti identításokat és nemzetállami törekvéseket, azok jogi szabályozását vizsgálta.

Későmodern etnicitások – diskurzusok, elbeszélések, performance-ok címmel az intézet a PTE Kommunikáció- és Médiatudományi Tanszék és a PTE Modernitás Kultúratudományi Doktori Programmal közösen 2005. szeptember 30-án és október 1-jén Pécsen rendezett műhelykonferenciát, amelyen nagy számban képviselték magukat az etnikai tárgyú kutatásokat folytató magyarországi kutatóintézetek, csoportok.

Az MTA Nyelvtudományi Intézetével közös rendezésben 2005 novemberében a Magyar Tudomány Ünnepe alkalmából került sor a *Többnyelvűség és identitás a Kárpát-medencében* c. konferenciára, amely a határon túli magyar kistérségek és a magyarországi kisebbségek nyelvváltási folyamatainak komplex vizsgálatát célul kitűző NKFP-kutatások beszámoló rendezvényének szerepét is betöltötte.

III. Hazai kapcsolatok és pályázatok

Az intézet az akadémiai társadalomtudományi intézeteken kívül a Teleki László Intézet Közép-Európai Tanulmányok Központjával, a Néprajzi Múzeummal, az ELTE Germanisztikai Tanszékével, illetve az ELTE TáTK Kulturális Antropológiai Szakcsoporttal, az ELTE BTK Tárgyi Néprajzi Tanszékével, a Pécsi Egyetem Kommunikációs Tanszékével, valamint az ELTE-UNESCO Kisebbségszociológiai Tanszékével alakított ki rendszeres munkakapcsolatot. Az intézet munkatársai ezen kívül több más egyetemi tanszék, doktori iskola munkájában is részt vesznek. Folyamatos az együttműködésük a kisebbségi önkormányzatok intézetei közül a békéscsabai Szlovák Intézettel és a pécsi Horvát Intézettel.

Az intézet adatbázis-fejlesztési programjait az Informatikai és Hírközlési Minisztérium, a Nemzeti Kulturális Örökség Minisztériuma és az Illyés Közalapítvány támogatta. A két legfontosabb informatikai partnerük a Hungary Network és a GeoX Bt.

Jó kapcsolatok alakultak ki a Határon Túli Magyarok Hivatalával, a Nemzeti és Etnikai Kisebbségi Hivatallal, valamint több országos kisebbségi önkormányzattal: így például az Országos Német, Szlovák, Horvát és Lengyel Önkormányzattal. Az intézeti munkatársak több szakmai folyóirat – pl. a *Pro Minoritate*, a *Kisebbségkutatás* – szerkesztőségének is tagjai.

IV. Nemzetközi kapcsolatok és pályázatok

Az intézet külföldi kapcsolatrendszere két körre osztható. A határon túli magyar kutatóintézetek, tudományos műhelyek közül szinte minden társadalomtudományi kutatócsoporttal rendszeres a kapcsolat. Így például Erdélyben a kolozsvári Erdélyi Múzeum Egyesülettel, a Kolozsvári Magyar Egyetemi Intézettel, a Szabó T. Attila Nyelvészeti Intézettel, a Kriza János Társasággal, valamint az Etnokulturális Forrásközponttal. Székelyföldön a csíkszeredai Regionális és Antropológiai Kutatások Központjával alakult ki szoros együttműködés. Szlovákiában a pozsonyi Mercurius Kutatócsoporttal, a somorjai Forum Kisebbségkutató Intézettel, a dunaszerdahelyi Gramma Nyelvi Irodával, a komáromi Selye János Egyetem Kutatóintézetével és a komáromi Etnológiai Intézettel van évek óta rendszeres munkakapcsolata az intézetnek. Hasonlóan intenzív az együttműködés a kárpátaljai, vajdasági és muravidéki magyar kutatócsoportokkal.

Az intézet működteti a határon túli magyar kutatók részére kiírt Domus Hungarica, valamint a kisebbségi magyar tudományos műhelyekben dolgozó kutatók otthoni munkáját támogató akadémiai ösztöndíjrendszert.

A külföldi nem magyar partnerek közül folyamatos az együttműködés a bécsi székhelyű European Monitoring Centre on Racism and Xenophobia, a flensburgi székhelyű European Centre for Minority Issues, illetve a bolzano-i Europäische Volksakademie intézetekkel. A Norköppingi Egyetem Etnológiai Kutatócsoportjával és a ljubljani Kisebbségkutató

Intézettel és annak lendvai kutatócsoportjával közös kutatás és rendezvény előkészítése kezdődött el. Több közös kutatás és rendezvény alapozta meg a folyamatos együttműködést a szlovák és a cseh Akadémia intézeteivel: a Szlovák Tudományos Akadémia pozsonyi Etnológiai Intézetével és kassai Társadalomtudományi Intézetével, illetve a Cseh Tudományos Akadémia Masaryk Intézetével.

V. Az év folyamán megjelent jelentősebb publikációk

Könyvek

Bányai Viktória: Zsidó oktatásügy Magyarországon, 1780–1850. Gondolat Kiadó, Budapest, 2005, 282.

Bindorffer Györgyi: „Wir Schwaben waren immer gute Ungarn”. Ungarndeutsches Archiv 8. ELTE Germanistisches Institut, Budapest, 2005, 179.

Kállai Ernő: Helyi cigány kisebbségi önkormányzatok Magyarországon. Gondolat – MTA Etnikai-nemzeti Kisebbségkutató Intézet, Budapest, 2005, 204.

Kovács András: A kéznél lévő idegen. Antiszemita előítéletek a rendszerváltozás utáni Magyarországon. POLGART Kiadó, Budapest, 2005, 269.

Kovács Nóra – Osvát Anna – Szarka László (szerk.): Etnikai identitás, politikai lojalitás. Nemzeti és állampolgári kötődések. Tér és terep IV. Balassi Kiadó, Budapest, 2005, 409.

Papp Richárd: Van-e zsidó reneszánsz? Kulturális antropológiai válaszlehetőségek egy budapesti zsidó közösség életének tükrében. Múlt és Jövő, Budapest, 2005, 194.

Szarka László (szerk.): Jogfosztó jogszabályok Csehszlovákiában, 1944–1949. Elnöki dekrétumok, törvények, rendeletek, szerződések. (Források a kelet-közép-európai kisebbségek 20. századi történetéhez 2.) MTA Etnikai-nemzeti Kisebbségkutató Intézet – Kecskés László Társaság, Komárom, 2005, 313.

Tóth, Ágnes (eds.): National and Ethnic Minorities in Hungary, 1920–2001. Atlantic Research and Publications, Highland Lakes, New Jersey, 2005, 627.

Tanulmányok

Eiler Ferenc: Nemzeti kisebbségek és az állammal szembeni lojalitás kérdése a két világháború között (Elvek és gyakorlat az Európai Nemzetiségi Kongresszus tevékenységében 1925–1938) In: Kovács Nóra – Osvát Anna – Szarka László (szerk.): Etnikai identitás, politikai lojalitás. Nemzeti és állampolgári kötődések. Tér és terep IV. Balassi Kiadó, Budapest, 2005, 207–222.

Feischmidt Margit A magyar nacionalizmus autenticitás-diskurzusainak szimbolikus térfoglalása Erdélyben. In: Feischmidt Margit (szerk.): Erdély-(de)konstrukciók. Tanulmányok. Néprajzi Múzeum, PTE Kommunikáció- és Médiatudományi Tanszék, Budapest–Pécs, 2005, 5–27.

Kovács, András: NATO and Hungarian Public Opinion In: Klaus Eder – Willfried Spohn (eds.): *Collective Memory and European Identity. The Effects of Integration and Enlargement*. Ashgate, Aldershot, 2005, 125–150.

Kovács, András – Hárs, Ágnes: Hungary. In: Jan Niessen and Yongmi Schibel (eds.): *Immigration as a labour market strategy – European and North American Perspectives*. MPG, Brussels, 2005, 89–110.

Szarka, László: The European Context of Minority Autonomies. In: Burucs Kornélia – Glatz Ferenc (eds.): *Ungarn in der Europäischen Union 2004. (Begegnungen. Schriftreihe des Europa Institutes Budapest 25.)* Europa Institut, Budapest, 2005, 171–187.

Tóth, Ágnes – Vékás, János: Identität und Migration. Ergebnisse aus der ungarischen Volkszählung 2001. In: Werner Mezger – Michael Prosser – Hans-Werner Retterath (Hrsg.): *Jahrbuch für deutsche und osteuropäische Volkskunde*. Bd. 47 (2005). N. G. Elwert Verlag, Marburg, 2005, 193–213.

VI. Az intézet tudományos teljesítményének főbb mutatói

Az igazgató neve: Szarka László

Intézeti átlaglétszám¹: 28 fő

ebből kutató²: 21 fő

Publikációk

Az év folyamán megjelent összes publikáció száma³: 137

Könyv: 20

monográfia ⁴	magyarul: 5	idegen nyelven: 2
szerkesztett kötet ⁵ :	magyarul: 11	idegen nyelven: 2
egyéb kötet ⁶ :	magyarul: 0	idegen nyelven: 0

Tanulmány, cikk⁷: 109

Hazai tudományos folyóiratban	magyarul: 23	idegen nyelven: 2
	idegen nyelven külföldi folyóiratban:	1
Tanulmánykötetben	magyarul: 58	idegen nyelven: 25
Lexikoncikk	magyarul: 0	idegen nyelven: 0

Tudományos ismeretterjesztő írás: 5

magyarul: 4	idegen nyelven: 1
-------------	-------------------

Hivatkozás⁸ (bibliográfiai adat nélkül)

Összes hivatkozás száma: 125	magyarul: 107	idegen nyelven: 18
------------------------------	---------------	--------------------

Részvétel a tudományos életben:

Tudományos előadások száma összesen:	103	ebből nemzetközi: 41
Tudományos rendezvény szervezése összesen:	24	ebből nemzetközi: 6

Szakértői tevékenység:

egyéni szaklektori vélemény összesen:	14	ebből külföldön: 4
opponensi vélemény összesen:	8	ebből külföldön: 1
egyéb szakértői vélemény:	1	ebből külföldön: 0

Részvétel tudományos testületben:

elnöki tisztség összesen:	1	ebből külföldön: 1
tagság összesen:	41	ebből külföldön: 14

Tudományos fokozat, ill. cím megszerzése⁹: PhD: 4 MTA doktora: 0

Felsőoktatásban végzett tevékenység:

Felsőoktatási tevékenységet végző munkatársak száma¹⁰: 12

Ebből doktori iskolában oktatók száma: 4	Doktori iskolát vezetők száma: 1
Elméleti kurzusok száma ¹¹ : 41	Gyakorlati kurzusok száma : 49,5

Pályázati adatok:

OTKA-témák száma:	5	A támogatás összege: 10 M Ft
OM NKTH-pályázat témáinak száma:	2	A támogatás összege: 7 M Ft
Nemzetközi pályázatok száma:	2	A támogatás összege: 10 M Ft
Ebből EU-forrásból:	2	A támogatás összege: 10 M Ft
Egyéb ¹² pályázati témák száma:	1	A támogatás összege: 7 M Ft

JOGTUDOMÁNYI INTÉZET

1014 Budapest, Országház utca 30. 1250 Budapest, Pf. 25.

Tel.: 355–7384, fax: 375–7858

E-mail: lamm@jog.mta.hu, honlap: www.mta-jti.hu

I. A kutatóhely fő feladatai a beszámolási évben

- Az EU joga és a magyar jogrendszer.
- A gazdaság és a magánjog aktuális kérdései.
- Környezetvédelmi jog az ezredfordulón.
- A jogállamiság problémái, különös tekintettel a hazai jogrendszerre.
- Az alapjogok és az emberi jogok európai védelmi rendszere.
- A jogrendszer elméletének általános kérdései.

II. Az év folyamán elért kiemelkedő kutatási eredmények, azok társadalmi (gazdasági) hasznossága

Az EU joga és a magyar jogrendszer

Az Alkotmányos Szerződésnek a magyar alkotmányjogra és Alkotmányra gyakorolt hatása több szempontból is pozitív, amennyiben a csatlakozás folytán előálló új jogi helyzet egy áttekinthetőbb Unió képét vázolja fel; ideértve a jogbiztonság–jogállamiság szempontjából nem elhanyagolható azon szempontot, hogy maga az európai jog mint jogág is rendszerezhetőbbé válik. Ugyanakkor bizonyos jogintézmények bevezetésének szándéka a magyar Alkotmány szempontjából aggályosnak tűnhet. A kutatások lezárása és eredményeinek publikálása részben megtörtént, részben 2006-ban várható.



A magyar alkotmány „euro-kompatibilitásával” összefüggésben az elkészült munkák arra világítanak rá, hogy alkotmányunk csatlakozási klauzulája nem felel meg azoknak az alkalmazhatósági követelményeknek, melyeket az Alkotmánybíróság megszab: zavaros, kaotikus szövegezése miatt már most is komoly problémákat okoz.

A magyar jogalkalmazó szerveknek az európai jog alkalmazása terén szerzett eddigi tapasztalatai arra utalnak, hogy az európai jog alkalmazása nem problémamentes, és ebben az a hiányosság is szerepet játszik, hogy az alkotmány nem tisztázza az európai jog elsőbbségének alapvető kérdését.

1. ábra

Az európai integrációnak a magyar közigazgatási reformokra gyakorolt hatásairól készült tanulmány cáfolja azokat a vélekedéseket, miszerint az Európai Unió gyökeresen megváltoztatta volna a magyar közigazgatást, s történeti, valamint mai példákkal igazolja az állítás tarthatatlanságát. Másfelől vitába száll azokkal a megnyilatkozásokkal is, amelyek az uniós hatást teljes mértékben negligálják. A tanulmány végkövetkeztetése az, hogy az uniós hatás közvetett módon érvényesül, hosszú távon és apró lépésekkel. Lényegében ezt a nézetet igazolja az a nagyszabású munka, amely az Európai Unió tagállamainak közigazgatását vizsgálja összehasonlító megközelítésben. A mintegy 35 ív terjedelmű könyvben közreadott tanulmányok egy részét az intézet kutatói írták, s a kötet szerkesztője az intézet egyik munkatársa (1. ábra).

Az európai uniós és a német vertikális hatáskör-megosztási rendszereket összehasonlító munka kimutatja, hogy az európai és a német hatáskör-megosztási rendszer számos hasonlóságot mutat. Így például mindkét modellben alapvetően az alsó döntéshozó szint bír általános hatásköri jogosultsággal, míg a felső szint csupán kifejezett hatásköri felhatalmazás alapján cselekedhet. Mindkét modellben a versengő hatásköri típus dominál, míg a felső szint kizárólagos hatásköre jól körülhatárolható területekre korlátozódik.

Az Unió kereskedelmi védelmi intézkedéseivel kapcsolatos kutatások középpontjában a támogatott importtal szembeni – szubvencióellenes – eszközök kérdésköre állt, ugyanis az EU külkereskedelmi eszköztárában hosszabb ideig csak mögöttes szerepet betöltő szubvencióellenes eljárás az 1990-es évek közepétől számítva fokozatosan egyre nagyobb jelentőségre tesz szert. A vizsgálódások a fenti kutatási témához szorosan kapcsolódó más részterületekre is kiterjedtek, ennek keretében a hazai külkereskedelmi jog uniós csatlakozással összefüggő változásainak elemzésére került sor. E kérdésekről több tanulmány született.

A gazdaság és magánjog aktuális kérdései

A gazdaság és magánjog aktuális kérdéseiről folytatott kutatások egyik kiemelkedő eredménye a társszerzőkkel megírt *A követelések érvényesítésének jogi eszközei* c. kézikönyv (2. ábra). A munka többek között a választott bírászkodás egyes kérdéseivel, továbbá a felszámolási eljárás bizonyos problémáival foglalkozik.

A tárgyévben az intézet több munkatársa szerkesztőként és szerzőként részt vett a Polgári Törvénykönyv Kommentárjának elkészítésében is. E kommentár elsődleges célja az, hogy a hatályos joganyagot, a gyakorlatot és a bírói praxist feldolgozva naprakész anyagokkal segítse a jogalkalmazók munkáját. A Kommentár a Magyar Hivatalos Közlönykiadó gondozásában jelent meg CD-formátumban, a későbbiekben azonban a tervek szerint nyomtatott alakban is napvilágot lát. A

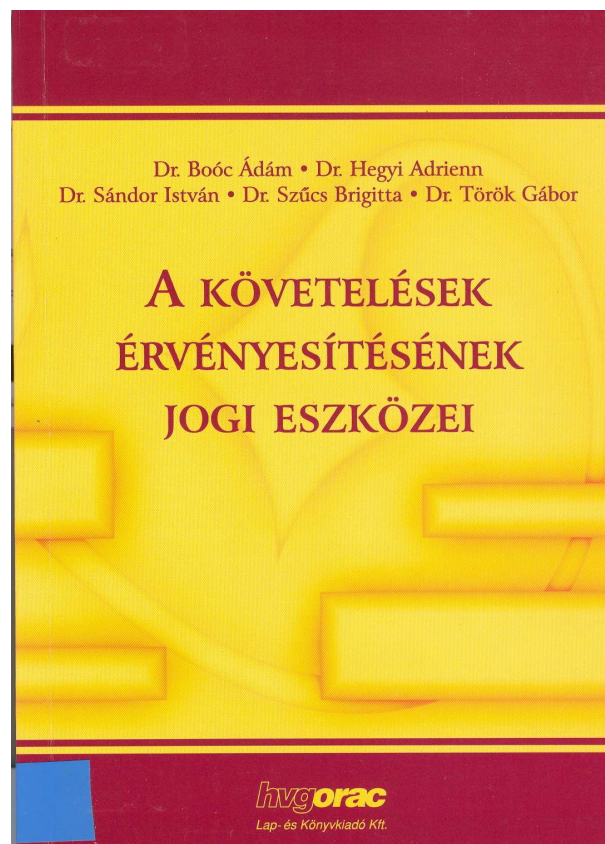

2. ábra

sokszerzős munka szerkesztésén túl az intézet munkatársai társszerzőként *A megbízási szerződés és a vállalkozási szerződés*, illetve *A bank- és hitelviszonyok*, valamint a *Biztosítási szerződések* c. fejezetek elkészítésében vettek részt.

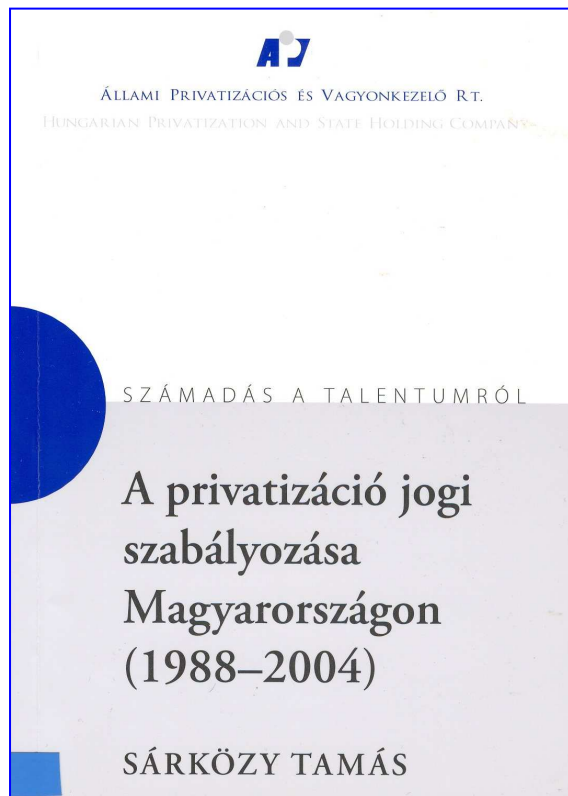

3. ábra

Monográfiák jelentek meg a társasági jogról és a magyarországi privatizáció szabályozásáról. Tanulmányok készültek a piacgazdaság eurokonform törvényeiről, az új társasági törvény társasági vezetési rendszeréről, valamint a gazdasági társaságokról szóló új törvény rendelkezéseiről (3. ábra)

Környezetvédelmi jog az ezredfordulón

A genetikailag módosított növényekkel foglalkozó tanulmány kiindulópontja, hogy a biotechnológia, különösen a géntechnológia ipari, mezőgazdasági térhódítása jelentős hatást gyakorol a világ gazdaságára, az egyes államok versenyképességére. Az európai integráció eddig a kontinens agrárértékeit megőrizve próbált versenytársa lenni a világ vezető biotechnológiai hatalmainak. A felvetődő gazdasági, jogi és etikai kérdések kezelésével univerzális és regionális egyezmények sora foglalkozik. Az egyik fő kérdés a genetikailag módosított szervezetek ellenőrzött kutatása és alkalmazása, mindenképp a környezet-

védelem, az emberi egészség és az élelmiszerbiztonság szempontjaiból. E körben vizsgálat alá került a biológiai sokféleséget támogató jogi szabályozás, a piacgazdasági elvek, valamint a genetikai forrásokhoz kapcsolódó hagyományos tudás emberi jogi aspektusai.

A Rule of Law (jogállamiság) problémái, különös tekintettel a hazai jogrendszerre

Napjaink alkotmányjogi kutatásainak egyik alapproblémája az alkotmányos normák és elvek nemzetközi összefüggése. Az alkotmányos előírások és elvek ugyanis nem pusztán az alkotmány alkotmánybíróságilag értelmezett előírásait és elveit jelentik, hanem azt is, hogy alkotmányunk bizonyos értelemben nemzetközivé vagy szupranacionálissá vált, hiszen ma már létezik egyfajta „felsőbb” jog, amelynek forrása az Unió, illetve egyes nemzetközi szerződések és az azokhoz kapcsolódó nemzetközi gyakorlat, mindenképp a vonatkozó uniós és az Emberi Jogok Európai Bíróságának gyakorlata. A globalizációval jogunk világméretű kulturális hatásoknak van kitéve, a joggyakorlat viszont ezzel megkésve és ellentmondásosan vet számot. E kérdéseket az intézet egyik kutatója dolgozta fel, s az erről szóló tanulmányokat több külföldön megjelent folyóiratban publikálta.

A beszámolási időszakban megjelent az alkotmány tartalmi fogalmának egyik elemét vizsgáló nagyobb angol nyelvű írás. Ehhez kapcsolódott a rendszerváltás alkotmányos kérdéseiről szóló két másik tanulmány – a múlttagadó törvényhozás alkotmányosságáról, valamint a *Rendszerváltás, mint jogváltás* című –, melyek a jogrendszer kontinuitása, a jogfogalom és az alkotmány közötti kapcsolat egyes elemeit elemzik.

Monográfia jelent meg a demokratikus jogállam egyik legfontosabb szabadságjogáról, a *szólásszabadságról*. A munka feldolgozza a kérdéskörrel kapcsolatos külföldi és hazai szakirodalmat, valamint a szólásszabadsággal összefüggő legismertebb jogeseteket (4. ábra).

A terrortámadás elkövetéséhez használt polgári légi jármű megsemmisítésével összefüggő nemzetközi jogi és alkotmányjogi kérdéseket tárgyaló magyar és angol nyelvű tanulmány végkövetkeztetése az, hogy a kizárólag terroristákat szállító polgári repülőgép jogszerűen megsemmisíthető, ám ha ártatlan utasok vagy a személyzet tagjai is jelen vannak a fedélzeten, a légi jármű lelövése minden esetben jogellenes.

A lelkiismereti és vallásszabadság kérdésével összefüggésben a magyarországi egyházak jogállásának alkotmányos kérdéseivel kapcsolatban készült munka azt vizsgálta, vajon összeegyeztethetők-e a hazai egyházfinanszírozás csatornáit az állam és az egyház szétválasztásának alkotmányos követelményével.

A jelenkori jogállami paradoxon – több individuális jogosultság, költségesebb rendfenntartás kevesebb biztonság – problematikájával kapcsolatban több tanulmány született, melyekben értékelésre kerültek az atlanti felfogások, emellett a közép- és kelet-európai esettanulmányokkal megkíséreltek filozófiai általánosításokat levonni.

A tárgyévben elkészült *A büntetőjog-ellenes cselekményből eredő vagyon elkobzása, szankció a büntetőjog és a jogállamiság határán* c. PhD-disszertáció, amely a büntetőjog-ellenes cselekményből eredő vagyon elkobzását elemzi. A munka célja nemcsak az volt, hogy feldolgozza a választott – a büntetőjog és a jogállamiság határvidékén elhelyezkedő – jogintézmény lényegesebb kérdéseit, hanem hozzá kíván járulni a büntetőjog-tudomány olyan „örök kérdéseinek” tisztázásához is, mint a büntetőjogi szankciórendszer (és ezzel együtt a büntetőjog) fogalma, illetve a büntetőhatalom határai. A kutatás javaslatot fogalmaz meg a hatályos hazai szabályozás átalakítására is.

Jelentős eredmények születtek a közérdek és közigazgatás közötti összefüggések vizsgálata kapcsán. Az elkészült tanulmány elemezte, hogy az egyes jogágak milyen, a közérdekkel kapcsolatos fogalmi szintézist, ismeretet, szabályozást tartalmaznak. A közérdek fogalommal számos jogág mutat kapcsolódást, definíciószerű meghatározás azonban csak a büntetőjog elméletében található, holott vannak több jogágon keresztülhúzódnó közérdekkel kapcsolatos fogalmak.

A hatályos magyar alkotmány kommentárjának elkészítésével foglalkozó munkacsoportnak az intézet több kutatója is tagja. E munka keretében az állampolgársági státus elméleti

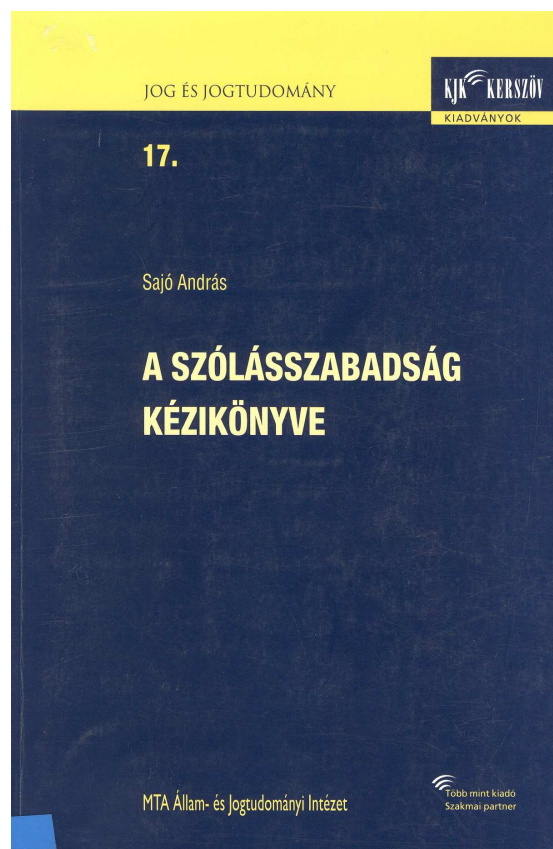

4. ábra

kérdései, az állami és nemzeti jelképek alkotmányos szabályozásának kérdései kerültek kifejtésre, ezeknek publikálása azonban csak 2007-ben várható.

Az alapjogok és az emberi jogok európai védelmi rendszere

Az emberi jogi kutatások kiterjedtek az ENSZ 2005. évi reformtervezete emberi jogi vonatkozásainak vizsgálatára. A kérdéssel foglalkozó tanulmány rámutat arra, hogy a reformok az emberi jogok védelmére minden korábbinál nagyobb súlyt helyeznek, amit jól bizonyít az, hogy a létrehozni javasolt ENSZ Emberi Jogi Tanácsnak a státusa a Biztonsági Tanácshoz lenne hasonlatos.

Az emberi jogok kérdésköréhez tartoznak azok a kutatások, amelyek a kisebbségek jogaira vonatkoznak. Ehhez kapcsolódóan elkészült az intézet egyik fiatal munkatársának PhD-disszertációja, amely *A többkultúrájú politikai közösség magyarországi modellje (Nemzetközi viszonyok, állami politikák és a roma kisebbség a rendszerváltástól napjainkig)* címet viseli. A dolgozat foglalkozik a nemzetfogalommal, s az alkotmányos szabályozás tükrében vizsgálja a hazai tételes jogi szabályozást, kiemelten kezelve egy magyarországi kisebbség, a romák helyzetét.

Megjelent egy, a kisebbségi jogokra vonatkozó joganyag változásait elemző tanulmány is, amely kísérletet tesz a jelenlegi magyarországi szabályozás kritikai elemzésére. A roma kisebbséggel kapcsolatban egy dokumentumgyűjtemény készült, amely a roma kisebbséget érintő fontosabb nemzetközi dokumentumokat tartalmazza.

A kettős állampolgárság kérdéskörében is születtek publikációk. Az egyik írás a 2004. év decemberében megtartott népszavazással összefüggő kérdésekkel foglalkozik, megkísérelve a „kettős állampolgárság” jogintézményének a nemzeti és kisebbségi politika kontextusában, eszközrendszerében való elhelyezését. A szerző véleménye szerint magát a kettős állampolgárságot jogi szempontból nem lehet kisebbségvédelmi intézkedésnek tartani. Más kérdés azonban, hogy az esélykiegyenlítődségi politika, valamint a bevándorlás-politika szempontjából mi a jelentősége.

A büntetőjogi és kriminológiai kutatások keretében a nemzetközi illegális migráció, a prostitúcióra kényszerítés és az embercsempészet kérdéseiről készültek publikációk. Az embercsempészet körébe tartozó bűncselekményekkel kapcsolatban jelentős empirikus vizsgálatra is sor került, amelynek keretében elemzésre kerültek az elkövetés jellemzői, a szervezetség kérdése, a határátlépés módjai és egyéb kérdések.

A családon belüli erőszak témájából két tanulmány született és publikálásra kész *A családon belüli erőszak a nemzetközi dokumentumokban* c. összeállítás. Ez a munka elsősorban az európai dokumentumokat elemzi, különösen az emberi jogok, a gyermekek jogai, a család- és a gyermekvédelem, a nők és a gyermekek elleni erőszak, illetve a családon belüli erőszak megelőzése témakörében.

A jogrendszer elméletének általános kérdései

A jogintézmények politikai aspektusaival foglalkozó angol nyelvű tanulmányban annak a tézisnek az elméleti tisztázására került sor, miszerint a jog politikai fogalom, illetve hogy a jogintézményeknek politikai karaktere van. Egy másik tanulmány központi tétele, hogy a jogelméleti problémák egy interpretív módszertan keretei között kezelhetők sikeresen. Külön tanulmány foglalkozik az interpretivizmus kibontakozásával és differenciálódásával a kortárs angolszász jogelméletben *Az interpretivizmus-probléma* címmel. A kutatási évben feldolgozásra kerültek azok a viták, amelyek az intencionalizmus (vagyis azon álláspont, hogy a jogot a jogalkotói szándéokra támaszkodva kell értelmezni) körül dúltak. Ennek keretében kísérlet történt annak tisztázására, hogy a jog autoritatív jellege hogyan befolyásolja a jogértelmezés elméleti karakterét.

A demokrácia kérdésével foglalkozó tanulmány újrafogalmazza a demokrácia fogalmának politikai filozófiai karakterére vonatkozó álláspontot.

A jogelmélet keretében tovább folytak az eszmetörténeti, módszertani, jogbölcseleti és jogelméleti kutatások, elsősorban a jogi kultúrák összehasonlító történeti vizsgálata nézőpontjából. Jogi hagyomány, jogrendszer, jogrendszerek csoportosítása mind annak teoretikus megfogalmazása szolgálatában állt, hogy a jog több, mint önmaga, s a jogrendszer is kizárólag társadalmi–történelmi összefüggéseiben értelmezhető kategória. (5. ábra)

Interdiszciplináris kutatások

Az intézet az elmúlt években egyre nagyobb figyelmet fordított olyan interdiszciplináris kutatásokra, amelyek különböző természettudományos területeket érintő jogi kérdésekre vonatkoztak. Ezek a kutatások mára olyan mennyiséget értek el, hogy kívánatos azokat a beszámolóban külön csokorba szedni. E vizsgálódásokra alapvetően az jellemző, hogy a Jogtudományi Intézet intenzíven együttműködik más tudományterületek szakembereivel. Az interdiszciplináris kutatások az infokommunikáció területén, valamint orvosi–jogi témákban folytak.

Az infokommunikációs jogtudományi kutatások több részterületet fedtek le, mégpedig az elektronikus hírközlési jogot, az informatikai jogot, a digitális szerzői jogot és a médiajogot. Az interdiszciplináris kutatások másik vonulata orvosi–jogi kérdéseket érint. Ez a kérdéskör már korábban is szerepelt az intézet által gondozott témák között, ezek a vizsgálódások azonban kizárólag csak az orvosi felelősségjogi kérdésekre irányultak. Az elmúlt évben a kutatások bővültek és egyre inkább interdiszciplinárisokká váltak. Ezzel függ össze az, hogy az intézet kutatói a Szegedi Tudományegyetem Igazságügyi Orvostani Intézetével

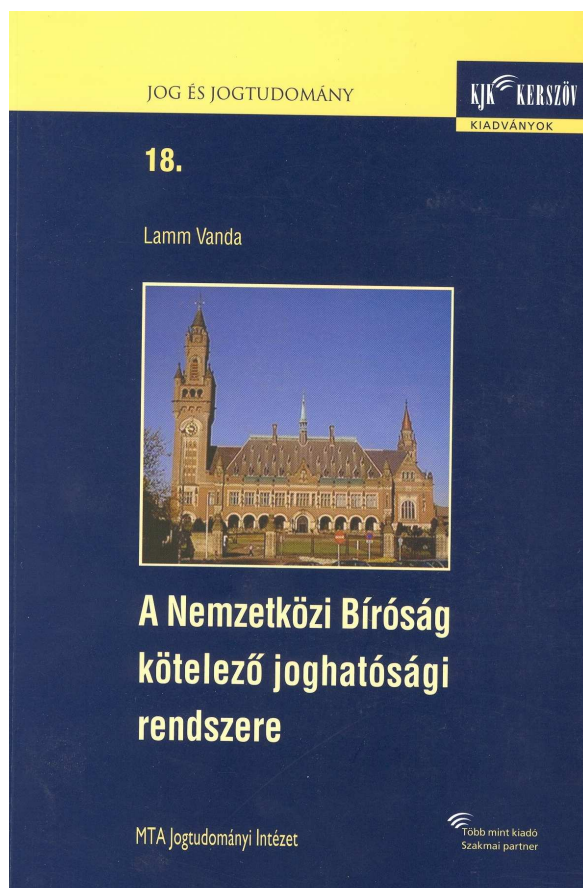

együttműködve hozzáláttak az 1996 és 2001 közötti évekre vonatkozóan az egészségügyi dolgozók ellen indult büntetőeljárás áttekintéséhez. A kutatás első fázisában áttekintő szempontrendszer alapján értékelték az ügyeket.

III. Hazai kapcsolatok és pályázatok

Hazai kapcsolatok

Az Országgyűlés és az Igazságügyi Minisztérium mellett más minisztériumok és főhatóságok (Országos Atomenergia Hivatal, Verseny Hivatal, Hírközlési Felügyelet stb.) részére is végzett az intézet szakértői tevékenységet. A munkatársak szinte valamennyi jelentős jogszabályt véleményeztek, s több törvény kidolgozásában működtek közre. Így pl. az Igazságügyi Minisztérium a Btk. általános részének kidolgozásával az Intézet egyik kutatóját kérte fel.

Munkatársai fontos szerepet töltenek be a hazai felsőoktatásban. A kutatók zöme budapesti, illetve vidéki egyetemeken oktat. Többen nem csak jogi karokon, hanem bölcsész-, illetve orvosi fakultásokon is tanítanak. Tíz kutató egyetemi tanár, köztük öt tanszékvezető, doktori iskolát az Intézet négy munkatársa irányít.

Pályázatok

Az NKFP 5-05804 (2004–2006) számú *Az információs társadalom jogi keretfeltételei és a magyar versenyképesség az EU integráció tükrében* c. kutatás az ún. nemzeti hatóságok jogalkotási tevékenységét alkotmányossági szempontból vizsgálta. (A nemzeti hatóságok regulációs jogáról.) Megállapítást nyert, hogy a közösségi jog, nevezetesen az elektronikus hírközlő hálózatok és elektronikus hírközlési szolgáltatások közös keretszabályozásáról szóló 2002/21/EK irányelv szerint ugyan a nemzeti hírközlési Hatóság normatív tartalmú határozata ellen kellene, hogy legyen fellebbezési lehetőség, de miután a magyar jog nem engedi meg a normatív tartalmú aktus kibocsátását a közigazgatási hatóságnak, ezért fogalmilag kizárt a jogorvoslat lehetősége is. A projekt keretében foglalkoztak adatvédelmi és az elektronikus kormányzás kérdéseivel, valamint jogharmonizációs problémákkal. Az elkészült tanulmányok 2006. évben kerülnek publikálásra. Külső szakértők bevonásával egy-egy részterületre vonatkozóan több mini-konferenciára került sor, 2005 decemberében pedig hazai és külföldi szakemberek részvételével az MTA Székházában nemzetközi konferenciát rendeztek.

OTKA T/037446 (2002–2005) számú *A korrupció elleni küzdelem nemzetközi és hazai büntetőjogi aspektusai* c. pályázat. A kutatás a tárgyévben befejeződött és elkészült a kutatás több mint 50 oldalas zárótanulmánya. Ebben a munkában szó van többek között a BTK Általános részéről *de lege ferenda*, a társadalomra veszélyesség szerepéről, a jogállam büntetőjog filozófiájáról, a büntetőjog dogmatikájáról, a csekély súlyú cselekményekről, az Európai Unió államai közötti bűnügyi együttműködésről, az Európai Unió büntetőpolitikájáról, az európai büntetőjogról. A kutatási eredmények két monográfiában és két idegen nyelvű konferencia anyagát tartalmazó kötetben kerültek publikálásra. A kutatásban részt vevők egyébként összesen 16 magyar nyelvű és 7 idegen nyelvű tanulmányt adtak közre.

OTKA T/046973 (2004–2007) *A nemzetközi emberkereskedelem* c. pályázat. A tárgyévben a kutatás az előírt ütemezés szerint folyt. Hat tanulmány kézírata elkészült, s ebből két munka a

beszámolási évben publikálásra került. Jelentős előrelépés történt továbbá a kutatási periódus végére elkészítendő monográfia háttéranyagának összegyűjtése, valamint azok feldolgozása terén. A témakörhöz kapcsolódóan vizsgálat alá kerültek a szervezett bűnözéshez kapcsolódó eljárási és anyagi jogi kérdések is, azaz az a probléma, hogy miként érvényesülnek a büntetőjogi és büntetőeljárási elvek és garanciák a szervezett bűnözés elleni küzdelemben.

OTKA T/037311 (2002–2005) *A délszláv konfliktus egyes nemzetközi jogi problémái c.* pályázat. A beszámolási évben a projekt lezárult. A kutatások eredményeit közreadó tanulmánykötet publikálása folyamatban van. A projekt keretében 2005-ben a daytoni egyezmény aláírásának évfordulója alkalmából – az MTA Társadalomtudományi Kutatóközpontjával együttműködve – konferenciára került sor.

OTKA T/046289 (2004–2006) *Közérdek és közigazgatás c.* pályázat. A témakörben a beszámolási évben a közérdek és közigazgatás viszonyának (különös tekintettel a jogalkotás problémáira), közigazgatási szerződéseknek a modern jogállamban betöltött szerepének, valamint a közjogi jogi személlyel összefüggő problémák vizsgálatára került sor. A kutatók a jogalkotás némely új jelenségét értékelve arra a megállapításra jutottak, hogy szükséges lenne minél előbb hatályba léptetni az új jogalkotási törvényt, amelynek elfogadására – lévén ez kétharmados törvény – több éve nem kerülhetett sor.

IV. Nemzetközi kapcsolatok és pályázatok

Az intézet nemzetközi kapcsolatai a beszámolási évben tovább bővültek. Ezzel összefüggésben érdemes megemlíteni, hogy emberi jogi és környezetvédelmi témákban olasz és lengyel szakemberekkel közösen több külföldi pályázat benyújtása történt. Az infokommunikációs jogi kutatások terén a német együttműködés érdemel figyelmet.

A nagoyai egyetemmel 2004-ben aláírt öt évre szóló együttműködés részeként Budapesten egy kisebb munkaértekezletre, 2005 novemberében pedig Japánban a kodifikáció kérdéseivel foglalkozó konferenciára került sor. A rendezvényen az intézet hat kutatója tartott előadást.

Az intézet munkatársai az elmúlt évben közreműködtek az Európai Unió által szponzorált ún. Pandora-projektben, amelynek keretében több államra kiterjedően a családon belüli erőszakkal kapcsolatos összehasonlító büntetőjogi és kriminológiai kutatásokat végeztek.

A nemzetközi szakértői munkák közül mindenekelőtt az Európai Unió és a Nemzetközi Atomenergia Ügynökség felkérésére végzett szakértői munkák említendők.

Az intézet kutatói igen aktívan vettek részt a jogtudományok terén működő hazai és külföldi tudományos társaságokban. Több kutató rangos nemzetközi tudományos társaság vezető tisztségviselője.

Konferenciák

Az intézet 2005. évben több nemzetközi konferenciát rendezett. Az alternatív vitarendezés kérdéseiről a Friedrich Ebert Alapítvánnyal együttműködve magyar, angol és svéd szakemberek részvételével szerveztek konferenciát. A tanácskozáson a kereskedelmi választott bírásokról, valamint a polgári- és büntetőügyi alternatív vitarendezési lehetőségekről és azok korlátairól volt szó.

Szintén a fentebb említett német alapítvány támogatásával a kettős állampolgárságról német, finn és magyar előadókkal tartottak konferenciát. A kollokviumon áttekintésre került a hazai szabályozás fejlődése, valamint a kérdéssel kapcsolatos több aktuális jogalkotói és jogalkalmazói probléma.

A jelentős piaci erő az elektronikus hírközlésben címmel 2005 decemberében az MTA Székházban nemzetközi konferenciára került sor. A nagy érdeklődéssel kísért rendezvényen a magyar szakemberek mellett több nemzetközileg elismert szaktekintély tartott előadást.

Az intézet társrendezője volt annak a hazai szakemberek részvételével megtartott rendezvénynek, amelyre a daytoni egyezmény aláírásának tízéves évfordulója adott alkalmat. A tanácskozáson az intézet négy kutatója tartott előadást.

A beszámolási évben az intézet több tudományos műhelybeszélgetést szervezett. Ezek az Európai Unió-beli bünyügyi együttműködésről, a választott bírászkodásról, a kisebbségek jogairól, valamint az egészségügyi szolgáltatók kártérítési felelősségéről volt szó. A vitákon az intézet kutatóin kívül több hazai szakember is részt vett.

V. Az év folyamán megjelent jelentősebb publikációk

Könyvek

Boóc Ádám–Török Gábor: A Polgári Törvénykönyv Kommentárja. Magyar Hivatalos Közlönykiadó, Budapest, 2005. /CD/

Lamm Vanda: A Nemzetközi Bíróság kötelező joghatósági rendszere. KJK, Budapest, 2005, 323.

Lőrincz Lajos: Közigazgatási eljárásjog. HVG-ORAC, Budapest, 2005.

Lőrincz Lajos: A közigazgatás alapintézményei. HVG-ORAC, Budapest, 2005, 406.

Sajó András: A szólásszabadság kézikönyve. KJK–MTA JTI, Budapest, 2005, 183.

Sárközy Tamás: Társasági jog. Saldo, Budapest, 2005.

Sárközy Tamás /szerk./: A rendszerváltozás gazdasági joga. Magyarország az ezredfordulón. Stratégiai Tanulmányok a Magyar Tudományos Akadémián. Műhelytanulmányok. MTA Társadalomkutató Központ, Budapest, 2005, 204.

Tanulmányok

Bódig Mátyás: Jogelmélet, államelmélet, politikai filozófia: Néhány módszertani összefüggés. In: Szigeti Péter /szerk./: Államelmélet, politikai filozófia, jogbölcselet. [Leviatán különszám]. Universitas–Győr Kht, Győr, 2005, 145–163.

Fehér Lenke: Az emberkereskedelem néhány aktuális kérdése. In: Irk Ferenc (szerk.): Kriminológiai Tanulmányok, OKRI, Budapest, 2005, 210–234.

Ferenczy Endre – Horváthy Balázs: Az Unió döntési mechanizmusának újraszabályozására vonatkozó erőfeszítések végeredménye. In: Rácz Margit (szerk.): Uniós kihívások az ezredfordulón. MTA Világgazdasági Kutatóintézet, Budapest, 2005, 132–166.

Molnár Olga: Integrációs modellek és a magyar EU-csatlakozás. In: Inotai András (szerk.): EU-tanulmányok, nemzeti Fejlesztési Hivatal, Budapest, 2005, 867–891.

Sajó András: EU networks under the new constitution: impact on domestic constitutional structures. In: Pernice, Ingolf – Zemánek, Jiri /eds./: A constitution for Europe: The IGC, the ratification process and beyond. European Constitutional Law, Network Series, Nomos, 2005, 5. 183–198.

Majtényi Balázs: Utilitarianism in minority protection?: Status laws and international organisations? Central European Political Science Review, 2004. No. 16.

Rácz Attila: Remodelling the system of legal protection in Hungary. Acta Juridica Hungarica, Vol. 46. 2005, 3–4. 149–175.

Sulyok Gábor: A terrorcselekmény elkövetéséhez használt polgári légi jármű lelövésének nemzetközi jogi és alkotmányjogi megítélése. Fundamentum, Vol. 9. 2005, 3. 30–56.

Varga Csaba: Jogi hagyományok? Jogcsaládok és jogi kultúrák nyomában. Jogtudományi Közlöny, Vol. 60. 2005, 2. 51–59.

VI. Az intézet tudományos teljesítményének főbb mutatói

Az igazgató neve: Lamm Vanda

Intézeti átlaglétszám ¹ :	51	ebből kutató ² :	38
Publikációk			
Az év folyamán megjelent összes publikáció száma ³ :	199		
<u>Könyv: 44</u>			
monográfia ⁴	10	magyarul: 10	idegen nyelven: 0
szerkesztett kötet ⁵ :	15	magyarul: 12	idegen nyelven: 3
egyéb kötet ⁶ :	19	magyarul: 19	idegen nyelven: 0
<u>Tanulmány, cikk⁷:</u> 149			
Hazai tudományos folyóiratban	magyarul: 63	idegen nyelven: 10	
	idegen nyelven	külföldi folyóiratban:	16
Tanulmánykötetben	magyarul: 36	idegen nyelven: 23	
Lexikoncikk	magyarul: 1	idegen nyelven: 0	
<u>Tudományos ismeretterjesztő írás</u>			
	magyarul: 6	idegen nyelven: 0	
Hivatkozás⁸ (bibliográfiai adat nélkül)			
Összes hivatkozás száma: 876	magyarul: 768	idegen nyelven: 108	
Részvétel a tudományos életben:			
Tudományos előadások száma összesen:	82	ebből nemzetközi: 40	
Tudományos rendezvény szervezése összesen:	11	ebből nemzetközi: 4	
Szakértői tevékenység:			
egyéni szaklektori vélemény összesen:	6	ebből külföldön: 1	
opponensi vélemény összesen:	7	ebből külföldön: 1	
egyéb szakértői vélemény:	19	ebből külföldön: 4	
Részvétel tudományos testületben:			
elnöki tisztség összesen:	11	ebből külföldön: 5	
tagság összesen:	55	ebből külföldön: 27	
Tudományos fokozat, ill. cím megszerzése⁹: PhD: 0 MTA doktora: 0			
Felsőoktatásban végzett tevékenység:			
Felsőoktatási tevékenységet végző munkatársak száma ¹⁰ :	29		
Ebből doktori iskolában oktatók száma:	12	Doktori iskolát vezetőik száma:	4
Elméleti kurzusok száma ¹¹ :	87	Gyakorlati kurzusok száma:	62
Pályázati adatok:			
OTKA-témák száma:	5	A támogatás összege:	7,5 M Ft
OM NKTH-pályázat témáinak száma:	2	A támogatás összege:	11,0 M Ft
Nemzetközi pályázatok száma:	2	A támogatás összege:	1,6 M Ft
Ebből EU-forrásból:	0	A támogatás összege:	0 M Ft
Egyéb ¹² pályázati témák száma:	3	A támogatás összege:	17,2 M Ft

MŰVÉSZETTÖRTÉNETI KUTATÓINTÉZET

1014 Budapest, Úri u. 49, 1250 Budapest 1. Pf. 27;

Tel./Fax: 375-0493, Fax: 356-1849

E-mail: arthist@arthist.mta.hu, honlap: www.arthist.mta.hu

I. A kutatóhely fő feladatai a beszámolási évben

Az intézet stratégiai kutatási célja a magyarországi és magyar művészet folyamatainak, nemzetközi vonatkozásainak, emlékanyagának átfogó, az interdiszciplináris szempontokat is figyelembe vevő vizsgálata és kutatása, az erre vonatkozó dokumentumok gyűjtése, megőrzése és tudományos feldolgozása. Az intézet ezért integratív szerepet kíván betölteni a diszciplína egyéb tudományos műhelyei (az egyetemi tanszékek, múzeumok, egyéb kutatóhelyek) között, közös kutatási programokat kezdeményez és tevékeny részt vállal azokban. Feladatai közé tartozik a tudományág új eredményeinek alkotó módon történő adaptálása, metodológiai és szervezeti kérdéseinek tisztázása, egyes alapvető dokumentációs követelmények (bibliográfiák, adatbázisok) teljesítése.

II. Az év folyamán elért kiemelkedő kutatási eredmények, azok társadalmi (gazdasági) hasznossága

A magyarországi, illetve magyar művészetre vonatkozó általános kutatások

Az intézet feladata a tudományszervezési és pénzügyi okok miatt abbamaradt művészettörténeti szintézis tervének újbóli felkarolása. Vizsgálatok indultak a lehetséges modellek használhatóságának feltérképezésére, a hasonló jellegű külföldi összefoglalások tanulságainak hasznosítására. Az intézet tevékeny részt vállalt a kolozsvári magyar művészettörténet-oktatás indulásának 10. évfordulójára a Babeş-Bolyai Tudományegyetem Művészettörténeti Tanszéke és az Entz Géza Művelődéstörténeti Alapítvány által rendezett, *A régi Erdély művészete* című konferencia szervezésében és programjának megvalósításában.

A bibliográfiai és dokumentációs munkálatok mellett megjelent az *Ars Hungarica* két kötete, az intézetben szerkesztett *Acta Historiae Artium* és a *Művészettörténeti Füzetek* legújabb kötete. Munkatársai meghatározó szerepet játszanak a *Magyar Művelődéstörténeti Lexikon* munkálataiban.

Magyarországi művészet a 11–16. században

Részeredményeket hozott a többoldalú nemzetközi együttműködéssel készülő *Luxemburgi Zsigmond és kora* című kiállítás projektje, melynek kiindulópontja az intézet által szervezett 1987-es kiállítás és annak katalógusa volt. Különösen a téma szempontjából kulcsfontosságú Windecke-krónika értelmezésében és biográfiai–ikonografikus vonatkozásokban születtek új eredmények.

A Geisteswissenschaftliches Zentrum der Geschichte Osteuropas (Lipcse) által koordinált cseh–szlovák–lengyel–magyar együttműködéssel folyó Jagelló-kutatások során elsősorban Lőcsei Pál munkásságára vonatkozóan születtek újabb eredmények.

Az I. Mátyás mecenatúráját és a korabeli udvari művészetet érintő vizsgálatok keretében több eddig ismeretlen itáliai vonatkozásra derült fény.

Magyarországi művészet a 17–18. században

A magyarországi barokk művészet összefoglalásában új típusú megközelítések szükségesek. Ennek megfelelően az újabb kutatások zöme a korábban kevesebb figyelemre méltított területekre: a recepciótörténetre, a főúri és polgári mecenatúrára, a művészetoktatásra, a kertművészetre és az interieur-ök azonosítható részleteire irányulnak. Az e témakörökben született tanulmányok számos, mindeddig ismeretlen levéltári forrást használtak fel, a kutatók intenzíven együttműködtek a témakör osztrák és szlovák tudományos műhelyeivel. Számos eddig ismeretlen dokumentum feltárásával folytatódott az Eszterháza (Fertőd) építészettörténetére vonatkozó kutatások.

Magyar művészet a 19. században

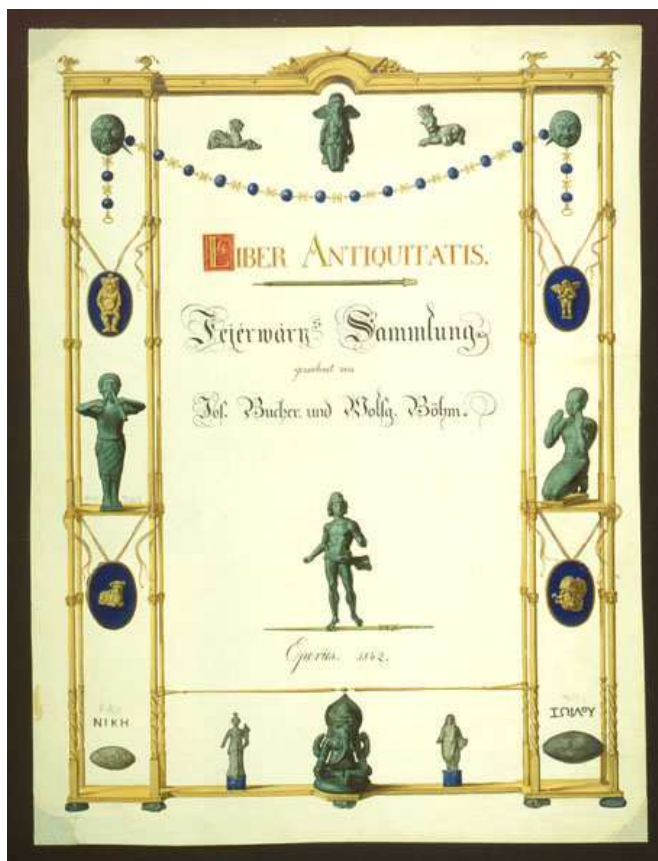

1. ábra: A *Liber Antiquitatis* címlapja

Sikeresen zárultak le a Collegium Budapesttel való együttműködésben kezdeményezett nemzetközi program, a *National and Universal Antiquities? The nineteenth-century process of „musealization” in Hungary and Europe* c. projekt kutatásai. Az interdiszciplináris kutatások keretében az antikvítás recepciójának egyéb kérdései mellett feldolgozásra került a 19. század legjelentősebb antikvításkollekciója, az ún. Fejervár–Pulszky-gyűjtemény (1-2. ábra), megjelent az általa felvetett problémákat tárgyaló tanulmánykötet, melyet a tervek szerint továbbiak követnek.

A korszak egyik hagyományosan erős súlypontját jelentő építészettörténeti kutatások keretében – számos interdiszciplináris vonatkozással – elkészült a historizáló kastélyépítészet korpusza, monográfia született Steindl Imréről (3. ábra), és a magyar klasszicista kastélyépítészet egyik kiemelkedő darabjáról, a dégi Festetich-kastélyról a német-magyar tudományos együttműködés

(Deutsches Kulturforum östliches Europa) keretében befejeződött a berlini Collegium Hungaricumban, valamint Potsdamban rendezendő kiállítás előkészítése.

Fontos eredmények születtek a közvéleményt erősen foglalkoztató Munkácsy-kérdéskörben, a speciális közép-európai Stimmungsimpresionismus-sal, illetve Stimmungsnaturalismus-sal s Székely Bertalannal kapcsolatban.



2. ábra: Varsányi János rajza az ún. Fejérváry–Pulszky-gyűjteményből

Magyar művészet a 20. században, kortárs művészet

Befejeződött az intézet szervezésében zajló nemzetközi kutatás Közép-Európa két világháború közti művészetének egyes speciális tendenciáiról. Kiadásra kész az ezzel a témával foglalkozó tanulmánykötet, s elkészült az átfogó nemzetközi kiállítás tervezete, melynek megvalósítása további pályázatok függvénye lesz.

Új eredmények születtek a Rippl-Rónai-oeuvre kutatásában, a magyar szecesszió mítoszértelmezésének témakörében, a „poszt-nagybányai” művészet fogalmának tisztázásában.

Továbbra is – több publikációt eredményező – kutatások zajlottak az 1945 utáni modern, illetve neoavantgárd törekvésekről, a képzőművészet és irodalom kapcsolatáról valamint a modern természettudományos világkép képzőművészeti recepciójáról. Kiadták a 20. század egyik legfontosabb művészettörténésze, Körner Éva válogatott tanulmányait (4. ábra).

A párizsi INHÁ-val (Institut National d l'Histoire de l'Art) együttműködve kutatások folynak a magyar–francia művészeti kapcsolatokról. Részben az intézet szervezésében kiállítás nyílt Hajas Tibor műveiből a Szlovák Nemzeti Galériában (Pozsony). A Társadalomkutató Központtal közösen az intézet részt vesz a Tudománytár sorozatának megvalósításában, elkészült az ezredforduló körüli időszak művészetének összefoglalása.

Metodológia, tudománytörténet

A metodológiai jellegű kutatások közül kiemelkedő jelentőségű volt a cseh, finn, lengyel, német, szlovák fiatal kutatók részvételével megrendezett *The Role of the Artist in the Art History. Monographies and their Methodological Problems* c. konferencia, mely a monografikus feldolgozások kapcsán felmerülő újabb módszertani problémákkal s a művész társadalmi státuszával foglalkozott.

A művészet intézményesülésének kérdésköre kapcsán átfogó publikáció jelent meg a múzeumok megváltozott szerepköréről. Különböző kutatások kapcsán vetődött fel a magángyűjtemények problematikája is.



3. ábra

mint 200 külső kutatót fogadtak. Meg kell azonban említeni, hogy normális működésüket negatívan befolyásolja az egyre égetőbb helyhiány.

Tovább folytatódtak a digitális formában készülő magyar művészettörténeti bibliográfia munkálatai, ez évben az 1992–1993-as sajtóanyag került feldolgozásra. Az intézet tevékeny részt vállal a két nagy nemzetközi szakkönyvtár, a Bibliography of History of Arts (BHA) és a Saur Allgemeines Künstlerlexikon összeállításában.

Az MTA Művészeti Gyűjteményében kiállítást rendeztek a Sina család és az MTA kapcsolatáról, valamint *Székely Bertalan elfeledett portréi a Magyar Tudományos Akadémián. A Kisfaludy Társaság arcképcsarnoka* címmel. Kiadásra kész a *Magyar Tudományos Akadémia képzőművészeti kincsei* c. kiadvány angol nyelvű verziója. Folytatódott az MTA központi épülete műtárgyanyagának szakmai revíziója.

Megkezdődött a Fotótár anyagának teljes körű áttekintése. 2005-ben több mint 70 ezer felvételt és negatívot vizsgáltak át, több ezer eddig leltározatlan anyagot katalogizáltak s dolgoztak fel digitálisan. Előkészületek történtek a Levéltári regeszta-gyűjtemény legfontosabb tételeinek digitalizálására is.

III. Hazai kapcsolatok és pályázatok

Az intézet a különböző szakmai projektek révén együttműködik a legnagyobb országos múzeumokkal (Szépművészeti Múzeum, Magyar Nemzeti Galéria, Nemzeti Múzeum, Iparművészeti Múzeum, Néprajzi Múzeum és a fontosabb regionális múzeumokkal, Pécs, Janus Pannonius Múzeum, Székesfehérvár, Szent István Király Múzeum) kiállítási

Tanácskozásokat és vitákat rendeztek a művészettörténeti felsőoktatás helyzetéről, szakanyagot készítenek a pályakezdő művészettörténészek problémáiról.

Kiadásra kész a Németh Lajos életútját feldolgozó interjúkötet, valamint a Kállai Ernő életműkiadás 5. kötete.

Elkészült a 20. század egyik legfontosabb magyar művészettörténészének, Genthon Istvánnak a bibliográfiája és közgyűjteményekben őrzött hagyatékának repertórium.

Dokumentáció, adattárak

Az intézet adattárai és gyűjteményei meghatározó szerepet töltenek be a művészettörténeti kutatásban; a gyűjtemények a tárgyévben több

intézményekkel (Múcsarnok). A műemlékvédelemmel és a topográfiával kapcsolatos feladatokban együttműködést alakított ki a Kulturális Örökség Hivatalával.

Az intézet munkatársai tevékeny részt vállalnak a felsőoktatásban, a graduális és posztgraduális képzésben egyaránt (ELTE BTK, PPKE, Budapesti Közgazdaságtudományi Egyetem, Magyar Képzőművészeti Egyetem, Magyar Iparművészeti Egyetem, JPTE, Pécs, Wesley János Lelkészképző Főiskola).

Az intézet részt vesz a Társadalomkutató Központ interdiszciplináris programjaiban, egyes projektek kapcsán együtt működik az MTA más kutatóintézeteivel (Régészeti, Történettudományi, Néprajzi) is.

Pályázatai közül ki kell emelni az NKFP (1), az OTKA (3) és az NKA (2) által nyújtott támogatást. Sikeresen pályázott az intézet a Magyar Turizmus Rt. nemzetközi konferenciák előkészítését támogató pályázatán.

IV. Nemzetközi kapcsolatok és pályázatok

A külföldi tudományos műhelyek közül talán a szlovák intézményekkel alakultak ki a legszorosabb szakmai kapcsolatok. Ezek sorában a Szlovák TA Művészettörténeti Intézete mellett meg kell említeni a Szlovák Nemzeti Galériát, valamint a nagyszombati és a besztercebányai egyetemet.

Több közös projektben vesz részt a lengyel, cseh társintézményekkel, megkezdődött az együttműködés az Orosz TA-val is. Közös pályázat benyújtásán dolgozik a párizsi INHÁ-val – különösen a művészeti akadémiák kutatásának vonatkozásában –, továbbra is rendszeresen a szakmai kapcsolatok a müncheni Zentralinstitut für Kunstgeschichtevel.

Az intézet tevékeny részt vállal a CIHA (Comité International de l'Histoire de l'Art) tevékenységében, és alapító tagja a művészettörténeti intézetek nemzetközi szövetségének, a RIHÁ-nak.



4. ábra

V. Az év folyamán megjelent jelentősebb publikációk

Könyvek

Aknai Katalin – Hornyik Sándor (szerk.): Körner Éva: Avantgárd – izmusokkal és izmusok nélkül. Válogatott cikkek és tanulmányok. MTA Művészettörténeti Kutatóintézet, Budapest, 2005, 474. (bibliográfia)

András Edit: (szerk.): Angyalokra szükség van. Tanulmányok Bernáth Mária tiszteletére. MTA Művészettörténeti Kutatóintézet, 2005, 354.

Ébli Gábor: Az antropologizált múzeum. Közgyűjtemények átalakulása az ezredfordulón. Typotex, Budapest, 2005, 340.

Markója Csilla (szerk.): Munkácsy-olvasókönyv. Munkácsy-kérdések: recepciótörténeti tanulmányok és Munkácsy életére és művészetére vonatkozó források. Enigma 42-43. Budapest, 2005, 270.

Andrási Gábor – Pataki Gábor: Lossonczy Tamás. Múcsarnok, Budapest, 2005, 208.

Sisa József: A dégi Festetics-kastély. Műemlékek Állami Gondnoksága, Budapest, 2005, 151.

Sisa József: Steindl Imre. Holnap Kiadó, Budapest, 2005, 207.

Szentesi Edit – Szilágyi János György (szerk.): Antiquitas Hungarica. Tanulmányok a Fejérváry–Pulszky-gyűjtemény és a *Liber Antiquitatis* történetéről, Collegium Budapest (Workshop Series No.16.), Budapest, 2005, 300.

Tatai Erzsébet: Neokonceptuális művészet Magyarországon a kilencvenes években. Praesens, Budapest, 2005, 232.

Tanulmányok

András, Edit: Blind Spot of New Critical Theory. Notes on the Theory of Self Colonization. In: Marius Babias (ed.): La Biennale di Venezia 51 Esposizione Internazionale d'Arte. Romanian Pavilion, Venezia, 2005, 98–112.

Beke László: A francia-magyar művészeti kapcsolatok két évszázada. In: Cséve Anna (szerk.): Párizs nem ereszt el. Magyar írók Párizs-élménye 1900-1939, Petőfi Irodalmi Múzeum, MTA Művészettörténeti Kutatóintézet, Budapest, 2005, 58–64.

Beke, László: Terpety, zaprescsaty, poggyerzsivaty. Avantgard 70 h.-gg. In: I. Szvetlov-V. Szereda (szerk.): Vengerszkoje iszkussztvo i literatura XX. veka, Aleteja, Szankt-Peterburg, 2005, 344–353.

Bubryák Orsolya: Polgári reprezentáció egy 17. századi eperjesi városbíró mecénási tevékenységében. In: Frantisek Alabán (szerk.): Irodalmi és nyelvi kölcsönhatások az integráció folyamatában – Literárne a jazykové interakcie v procese integrácie, Banská Bystrica, 2005, 107–118.

Bubryák Orsolya: Az ősök tisztelete az Erdődy grófok mecénási tevékenységében. In: G. Etényi Nóra–Horn Ildikó (szerk.): Idővel paloták... Magyar udvari kultúra a 16–17. században. Balassi Kiadó, Budapest, 2005, 549–581.

Dékei, Krisztina: The texts of Tibor Hajas (1946–1980). In: Emergency Landing. Tibor Hajas Retrospective Exhibition (1946-1980), Ludwig Museum-Museum of Contemporary Art, Budapest, 2005, 6–20.

Ébli, Gábor: Privatsammlungen als nationales Kulturerbe? Ein widerspruchvolles Verhältnis in Ungarn. In: Moritz Csáky-Monika Sommer (Hrsg.): Kulturerbe als soziokulturelle Praxis. Gedächtnis-Erinnerung-Identität, Bd. 6., Studien Verlag, Innsbruck-Wien-Bozen, 2005, 97–112.

Galavics Géza: Jan Thomas, az utolsó Rubens-tanítvány és magyar mecénásai. (Jan Thomas, the last Pupil of Rubens and his Hungarian Patrons). Művészettörténeti Értesítő 44 (2005/1–2.) 19–40.

Galavics, Géza: „Porträts” eines fürstlichen Gartens – Der Esterházyische Schloßpark in Eisenstadt. In: Franz Prost (Hrsg.): „Der Natur und Kunst gewidmet”. Der Esterházyische Landschaftsgarten in Eisenstadt. Böhlau Verlag, Wien–Köln–Weimar, 2005, 119–151.

Gellér Katalin: Vénusz és Kasszandra. Magyar festők antikvitás-élménye a századfordulón. *Ars Hungarica* 33 (2005/1) 89–108.

Markója, Csilla: László Mednyánszky, ein Genius der ungarischen Jahrhundertwende und die ungarische Stimmungsmalerei. *Acta Historiae Artium* 45 (2005) 337–355.

Marosi Ernő: Historizmus az 1200 körüli művészetben Magyarországon (székfoglaló, elhangzott 2002. április 11-én). Budapest é.n. (2005), 30 l., 20 kép. Székfoglalók. *Társadalomtudományok 2002*, Magyar Tudományos Akadémia, Budapest, 2005, 269–298.

Marosi, Ernő: The Székesfehérvár Chasuble of King Stephen and Queen Gisela. In: István Bardoly (ed.): The Coronation Mantle of the Hungarian Kings, , Hungarian National Museum, Budapest, 2005, 109–139.

Marosi, Ernő: Sigismund, the Last Luxembourg, in: Barbara Darke Boehm-Jiří Fajt (ed.): Prague. The Crown of Bohemia 1347-1437, Yale University Press, New Haven–London, 2005, 121–130, 303–308.

Sisa, József: Assimilation oder Emanzipation? Wien und die ungarische Baukunst im ausgehenden 19. Jahrhundert, in: Angela Dolgner-Leonhard Helten-Gotthard Voss (Hrsg.): Von Schinkel bis van de Velde. Festschrift für Dieter Glogner zum 65. Geburtstag, Dössel, Wien, 2005, 335–346.

Tímár Árpád: Mednyánszky László élete és munkássága az egykorú magyar sajtó tükrében I. *Ars Hungarica* 32 (2004/2) (2005), 379–404.

Wehli Tünde: Mátyás király ferences missáléja. In: Öze Sándor–Medgyesy-Schmikli Norbert (szerk.): A ferences lelkiség hatása az újkori Közép-Európa történetére és kultúrájára. 2. Művelődéstörténeti Műhely. Rendtörténeti konferenciák 1/1-2. PPKE BTK – METEM, Piliscsaba–Budapest, 2005, 865–874.

VI. Az intézet tudományos teljesítményének főbb mutatói

Az igazgató neve: Beke László

Intézeti átlaglétszám¹: 33 ebből kutató²: 25

Publikációk

Az év folyamán megjelent összes publikáció száma³: 354

Könyv:

monográfia ⁴	magyarul: 6	idegen nyelven: 2
szerkesztett kötet ⁵ :	magyarul: 3	idegen nyelven: 4
egyéb kötet ⁶ :	magyarul: 3	idegen nyelven: 1

Tanulmány, cikk⁷:

Hazai tudományos folyóiratban	magyarul: 54	idegen nyelven: 4
	idegen nyelven külföldi folyóiratban:	9
Tanulmánykötetben	magyarul: 44	idegen nyelven: 7
Lexikoncikk	magyarul: 46	idegen nyelven: 51

Tudományos ismeretterjesztő írás

magyarul: 77	idegen nyelven: 0
--------------	-------------------

Hivatkozás⁸ (bibliográfiai adat nélkül)

Összes hivatkozás száma: 179	magyarul: 138	idegen nyelven: 41
------------------------------	---------------	--------------------

Részvétel a tudományos életben:

Tudományos előadások száma összesen: 80	ebből nemzetközi: 40
Tudományos rendezvény szervezése összesen: 4	ebből nemzetközi: 1

Szakértői tevékenység:

egyéni szaklektori vélemény összesen: 9	ebből külföldön: 2
opponensi vélemény összesen: 2	ebből külföldön: 0
egyéb szakértői vélemény: 9	ebből külföldön: 0

Részvétel tudományos testületben:

elnöki tisztség összesen: 3	ebből külföldön: 0
tagság összesen: 48	ebből külföldön: 7

Tudományos fokozat, ill. cím megszerzése⁹: PhD: 3 MTA doktora: 0

Felsőoktatásban végzett tevékenység:

Felsőoktatási tevékenységet végző munkatársak száma¹⁰: 13

Ebből doktori iskolában oktatók száma: 5	Doktori iskolát vezetők száma: 0
Elméleti kurzusok száma ¹¹ : 23	Gyakorlati kurzusok száma: 9

Pályázati adatok:

OTKA-témák száma: 3	A támogatás összege: 4,756 M Ft
OM NKTH-pályázat témáinak száma: 1	A támogatás összege: 12,862 M Ft
Nemzetközi pályázatok száma: 0	A támogatás összege: 0 M Ft
Ebből EU-forrásból: 0	A támogatás összege: 0 M Ft
Egyéb ¹² pályázati témák száma: 3	A támogatás összege: 2,8 M Ft

NÉPRAJZI KUTATÓINTÉZET

1014 Budapest, Országház u. 30. 1250 Budapest, Pf. 29.

Tel.: 375-9011, fax: 356-8058

E-mail: etnologia@etnologia.mta.hu; honlap: www.etnologia.mta.hu

I. Az intézet fő feladatai a beszámolási évben

- kiemelt jelentőségű kutatások: a *Magyar Néprajz*, az *Encyclopaedia of Hungarian Folk Culture* című kézikönyvek elkészítése, a *Kárpát-medencei néphagyományok szakértői rendszer* program munkálatai;
- társadalomtörténeti kutatások és a jelenkori kultúraváltozások vizsgálata;
- a népi kultúra tárgyi és szellemi örökségének forrásfeltárása, adatbázisokba való rendezése, elemzése;
- folklórszövegek (mesék, mondák, egyéb elbeszélő műfajok), a hitvilág és szokások forrásainak feltárása, adatbázisuk kiépítése, elemzése, a hagyományozódás kérdései;
- etnológiai kutatások;
- több, az egész szakmát érintő kiadvány szerkesztése, a hazai és külföldi néprajzi intézményekkel való kapcsolattartás, konferenciák, műhelyviták szervezése, valamint a nemzetközi kutatási programokba való bekapcsolódás.

II. Az év folyamán elért kiemelkedő kutatási eredmények, azok társadalmi (gazdasági) hasznossága

Kiemelt jelentőségű kutatások

Tanulmányok készültek a *Magyar Néprajz I.* kötetéhez *A magyar népesség története, A folklórisztika története Magyarországon, Az etnográfia története*, valamint a *Kulturális régiók és etnikai csoportok* témakörökben.

Befejeződött a három éves futamidejű (2003–2005) *Kárpát-medencei néphagyományok szakértői rendszer* program (*I. ábra*). A projekt utolsó szakaszában (2005-ben) megtörtént a tudásbázis programozása, a már elkészült adatbázisrendszer feltöltése és a rendszeradminisztráció. A tudásbázis program, a prototípus és a teljes rendszer nyilvános része megtekinthető a www.ethnography.hu webcímen mintaadat-állomány felhasználásával (user: neprajz, password: n). A megvalósított rendszer biztosítja a néprajzkutatás szakértői munkájának integrálását. A néprajz egy-egy szakterületének feldolgozása a téma leginkább avatott szakértői több évtizedes kutatómunkájának modelljét reprezentálja. Míg a hagyományos kapcsolatrendszerben az egyes szakterületek között gyakorlatilag nem volt érdemi kommunikáció (nagy mértékű átfedés, egy-egy kérdés egymástól eltérő megközelítése a jellemző), addig a jelen projekt tárgyát képező informatikai rendszer integrálja és közös platformra helyezi az egyes szakterületek munkáját, biztosítja az egymás közötti átjárhatóságot, egyúttal új szakértői megközelítésre, metodikára is lehetőséget ad. Míg a néprajzi atlasz hagyományos feldolgozási módszertana hosszú évek munkájának eredményeképpen tudott komolyabb következtetéseket, korrelációkat felmutatni, addig a most megvalósított rendszer pár gombnyomással megteszi ezt. A kutatók mellett a nagyközönség elsősorban a mindennapi életben megjelenő néphagyományok felismerésében, értelmezésében, erősítésében kaphat segítséget a rendszertől, ugyanis a falusi turizmus térhódításával összefüggésben is újraéledő néphagyományok gyakran összemosódnak,

keverednek gyökér nélküli álszokásokkal. Az elkészült adatbázisok a tájjelleg, az eltűnő, illetve átalakuló hagyományok pontosításában, megőrzésében is segítséget adnak.

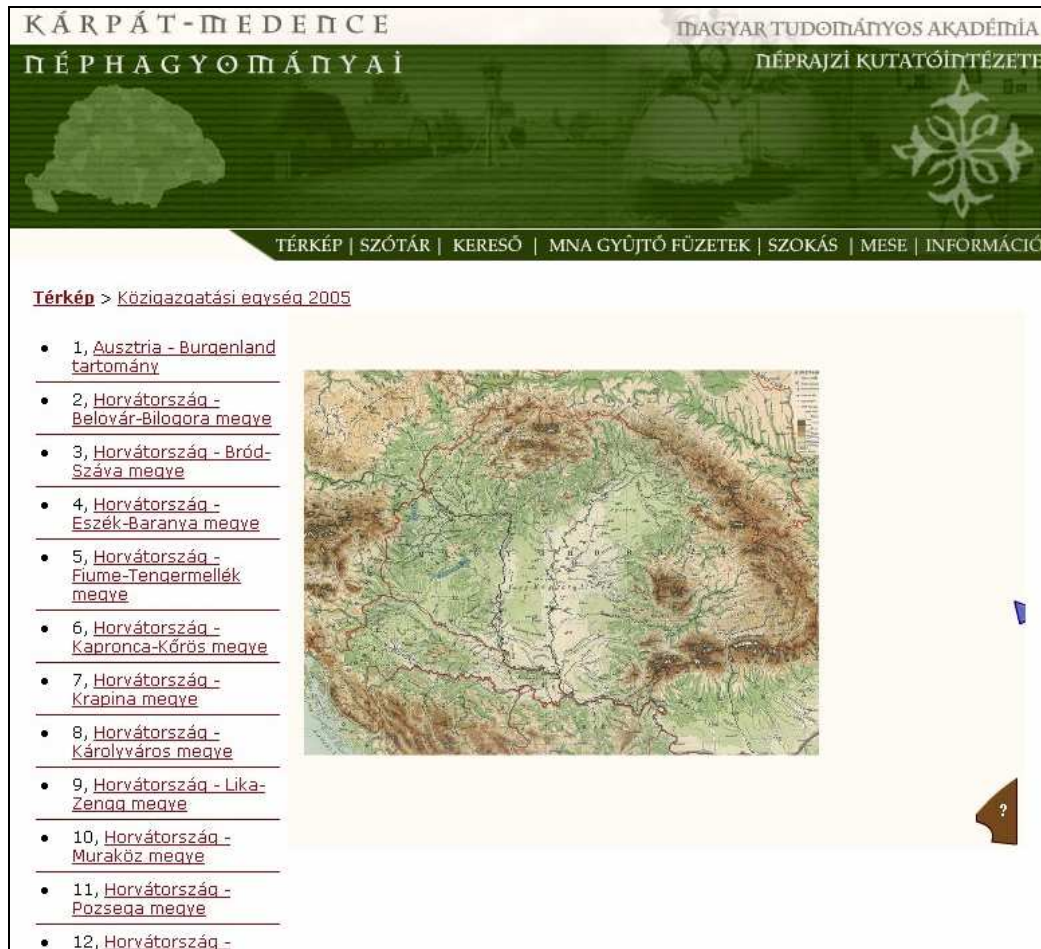

1. ábra: A Kárpát-medencei néphagyományok szakértői rendszer internetes nyitóoldala

Társadalomtörténeti kutatások és a jelenkori kultúraváltozások vizsgálata

Az intézet az egész szakma számára nyitott konferenciák keretében foglalta össze a rendszerváltozás óta eltelt időszak falusi közösségeinek társadalmi és gazdasági folyamatairól végzett vizsgálatait, ennek anyagaként megjelent az *Utóparaszti hagyományok és modernizációs törekvések a magyar vidéken* kötet kilenc intézeti munkatárs tanulmányaival. A kötet a Magyar Néprajzi Társasággal közös szervezésű, szakmai értékelés jellegű könyvbemutatóján élénk érdeklődést, termékeny vitát váltott ki.

Az egyes településeken 20-30 évvel ezelőtt elvégzett kutatások új tudományos megközelítéssel és eszköztárral megismételt, ezáltal a társadalmi-kulturális folyamatokat mélységeiben is feltáró (re-study) kutatások keretében angol és magyar nyelvű tanulmány jelent meg *Varsány megismételt társadalomnéprajzi vizsgálatának tanulságairól*, az üzemstruktúra, a megélhetés és a társadalmi tagolódás elemzéséről.

Megjelent a 8. Finn-Magyar Néprajzi Szimpózium *turizmus* tematikájú konferenciakötete, amelyben négy intézeti munkatárs elemzett amerikai, kalotaszegi, Budapest környéki és

Balaton közeli szituációkat. Vizsgálták, hogy a turizmus és a különböző típusú migrációs folyamatok milyen hatást gyakorolnak az adott települések társadalmi, kulturális és gazdasági életére, milyen változásokat idéznek elő egy-egy falu mindennapjaiban: a településkép átalakulásában, a társadalmi hierarchiák átrendeződésében, az ott élő és dolgozó emberek munka- és életkörülményeiben, szokásvilágában. Elsősorban azt a jelenséget kívánták értelmezni, hogy az idegenek felbukkanása – legyenek azok a városból kiköltöző értelmiségiek, külföldről érkező módos és kevésbé módos turisták – milyen hatással van a helyi társadalmak életére, mennyiben rendezi át az egyes falvak arculatát. Szorosan ehhez kapcsolódott a *Migráció és turizmus. Migrációs folyamatok hatása a helyi társadalmak változásaira Magyarországon* OTKA-téma keretében befejeződött kutatás, amely egy-egy tanulmányban számol be a turizmusnak az alsópáhoki lokális közösség életére gyakorolt hatásvizsgálatáról, illetve a budapesti agglomerációba tartozó Budajenőn a faluban együtt élő sváb, székely és újonnan betelepülő – elsősorban budapesti – lakosság kulturális kölcsönhatásainak vizsgálatáról.

A lokális és etnikai identitás kérdéseinek egyre szélesedő kutatásai keretében tanulmány jelent meg magyarországi és szerbiai példák elemzésével *Elkülönülés, együttműködés, nyelvi kommunikáció kisebbségi helyzetben* címmel. Angol nyelvű előadás hangzott el külföldi nemzetközi konferencián a magyarországi németek identitásáról.

A kultúra tárgyi és szellemi örökségének feltárása, adatbázisokba rendezése, elemzése

Több előadás hangzott el és cikk született *A hazai etnográfia története* tárgykörben. *Kulturális régiók meghatározása néprajzi atlaszok számítógépes feldolgozása segítségével* címmel módszertani problémákat tisztázó tanulmány jelent meg, amely a Német Néprajzi Atlasz anyagán végzett teszteredmények alapján von le következtetéseket.

Tanulmány született *Megjegyzések a zóna és a zonalitás fogalmának néprajzi értelmezéséhez* címmel, valamint a kultúra regionális kereteinek, alakító tényezőinek és az egyes népcsoportok történeti vizsgálata témakörben *Kun nyomok északon* címmel.

Az intézet folytatja a szaktudomány művelői számára alapvető fontosságú föltáró és adatgyűjtő, adatbemutató tevékenységét. Ennek jegyében folyik a hegyközségi törvénykönyvek, árszabások vizitációs jegyzőkönyvek stb. publikációja: a beszámolási évben két kötet is napvilágot látott *Lakatosok, puskaművesek, csiszárok, kötélgyártók árszabásai (1626–1821)*, illetve *Szűjgyártók és nyereggyártók árszabásai (1598–1621)* címmel, a *Mesteremberek szervezetei, készítményei. Publikálatlan levéltári források feltárása, elemzése, közlése (16–19. század)* kutatási program *Az Mester Emberek Míveinek árazása* forráskiadvány sorozatában. A kézművesipar történetével foglalkozó kutatások eredményeként tanulmány jelent meg *Céhhagyományok Magyarországon. Régi vándorlegény-útvonalak a 18–19. században* címmel.

A történeti források kutatásához kapcsolódik a *Szőlőhegyi közösségek működésének változása a 17–19. század folyamán a Dunántúlon II.* című program. A *Hegytörvény Archivum* forrásfeltáró munkálatai Győr, Sopron, Vas, Veszprém és Somogy megye után a beszámolási évben kiterjedtek Baranyára is. A forráskutatás eredményeképpen megjelenhetett a *Veszprém megyei hegytörvények és szőlőtelepítő levelek (1626–1828)* című kötet, mely a *Szőlőhegyek történetének forrásai* sorozat immár negyedik kötete (3. ábra).

Az alföldi gazdálkodás történeti kutatása tárgykörben tanulmány jelent meg *A rét- és legelőgazdálkodás visszaszorulása az Alföldön (XIX–XX. század)*, illetve *Libatenyésztes az Alföldön* címmel. A halászat történeti vizsgálatainak eredményeképpen

forrásfeltáró tanulmány született a halászatot bérlő Madocsa község és a nemesi közbirtokosság vitájáról, a halászó vizek értelmezéséről, illetve egy Szeged környéki halászszerzám történetéről és táji kapcsolatairól.

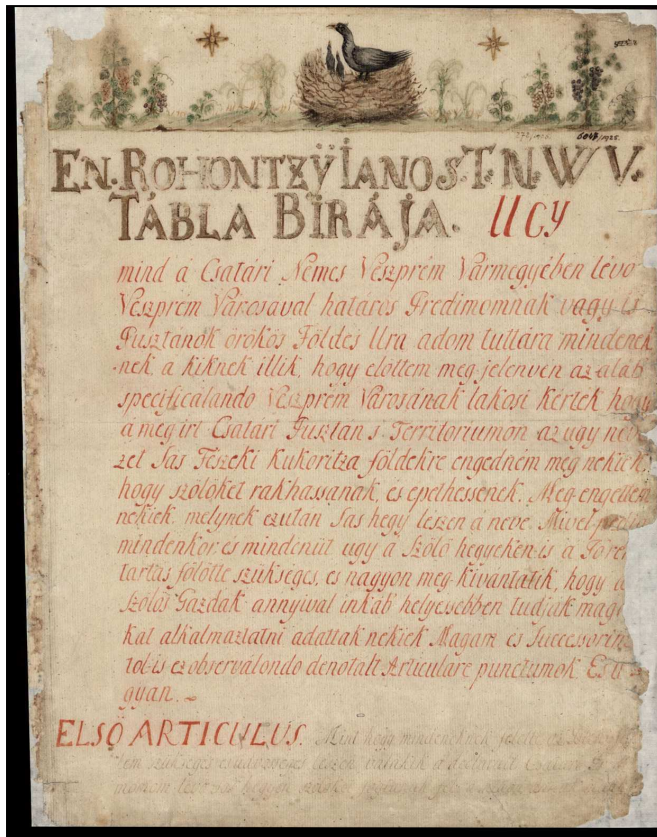

2. ábra: A Csatár pusztai szőlőhegy atrikulusainak első oldala 1800-ból

Az intézet egyház- és vallástörténeti kutatásai keretében az intézet munkatársai hét tanulmányt jelentettek meg a *Reformátusok Budapesten* című összefoglaló kötetben. A tanulmányok a református egyház Budapesten játszott szerepét mutatják be a 19–20. századi művelődés- és mentalitás-történetében.

Az orientalizmus meghatározó kultúr-történeti hatását vizsgálja egy konkrét festmény elemzésével a *Gondolatok az orientalizmusról Marastoni Jakab Görög nő című képe kapcsán* címmel megjelent tanulmány, amely a művészettörténet és a néprajz tudományterületei számára is hasznosítható megállapításokkal szolgál.

Folklórszövegek (mesék, mondák, egyéb elbeszélő műfajok)

A különböző irodalom- és kultúraelméleteken, szövegelemzési technikák tapasztalatain alapuló új forrásvizsgálatok eredményeinek feldolgozására a Folklór Osztály elindította a *Folklór a magyar művelődéstörténetben* című konferenciasorozatát, amelynek eredményeképpen egyrészt megjelent a *Folklór és irodalom* konferencia kötete kilenc intézeti munkatárs tanulmányával, másrészt megrendezték *Folklór és vizuális kultúra* címmel a soron következő konferenciát. A kétnapos rendezvényen az intézet munkatársai közül tízen szerepeltek előadással.

A *Mátyás-hagyomány évszázadai* témakörben elkészült összegző monográfia áttekinti és rendszerezi a 19–20. században gyűjtött folklór elemeket, egységes felépítésbe illeszti a 16–18. századból származó írásos dokumentumok alapján elemzett folklórvonásokat. A kutatás feltárta, hogy a több évszázadon átívelő folklórhagyomány milyen változáson ment át, egyes témák megjelenése miként kapcsolódik egy adott korszak műveltségi elvárásaihoz, mely elemek lettek divatosak, és azok hogyan tűntek el az idők során.

A magyar *szenstkultusz* több éve folyó kutatásának keretében megjelent az *Árpád-ház szentjei* kötet, és további bővítésekkel kiadásra kész az *Árpád-házi szentek legendaanyagát* feldolgozó

motívum-index a Helsinkiben szerkesztett Folklore Fellows Communications sorozat számára.

Megjelent *Ésik István meséi. Mesék, mondák és tréfás elbeszélések Martonyiból* című kötet, amely egy kivételesen nagy tudású adatközlő folklór repertoárját elemzi és mutatja be. Hasonlóan kiemelkedő folklór egyéniség népdaltudását mutatja be a *Dalol Szilágyi Ferenc* dallamlejegyzésekkel ellátott kötet, amely a kolozsvári Kriza János Társaság kiadványsorozatában jelent meg. Az *Az égig érő fa* mesetípusban megnyilvánuló társas kapcsolatteremtés cigány és magyar sajtóságait vizsgáló kutatás eredményeiről tanulmány jelent meg „*Szerencsés jó napot*” és társai. A *társadalmi kapcsolatteremtés változatai a tyukodi cigány-magyar népmesékben* címmel, amely rávilágít a cigány és magyar dialektusok, illetve etnolektusok különbözőségeire. A *hétfejű Zarvas. Kaukázusi mítoszok, népmesék, mondák* címmel válogatás jelent meg az Istvánovits Márton hagyatékából előkerült, a kaukázusi népek körében gyűjtött mesék fordításaiból. A kötet bemutatja a kaukázusi népek mítoszainak, meséinek, mondáinak nemzeti sajtóságait, hagyományaik legértékesebb emlékeit. A magyar történeti mondaanyag teljes körű archiválásának és rendszerezésének célját kitűző *Történeti Mondakatalógus* munkálatai mellett összefoglaló táji mondakorpuszként jelent meg a *Népmondák a Kis-Küküllő mentén* című kötet.

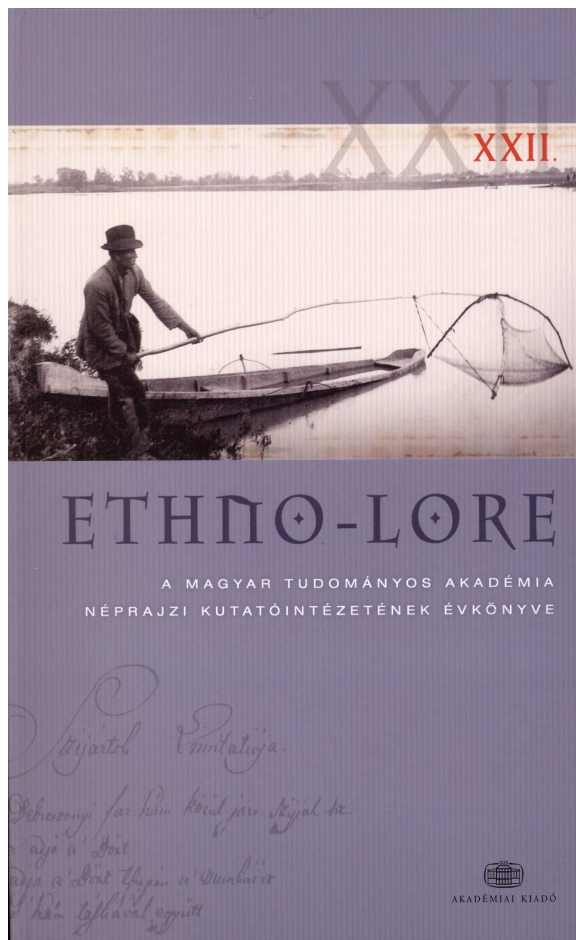

3. ábra: Az MTA Néprajzi Kutatóintézetének megújult arculatú évkönyve

Tanulmány született Ferenc József alakjának előfordulásáról a folklórban, amely a néprajzi gyűjtésekből kibontakozó mondatípusok és motívumok rendszerezésén túl az írott kultúra, elsősorban a kalendáriumok, az emlékalbumok és a sajtó közvetítését, a propaganda szerepét vizsgálja a hozzáfűződő narratívák keletkezésében, terjedésében.

A *Magyarfalusi emlékek* című kötet nyomon követi az ebből a faluból elszármazók sorsát, az 1940–50-es években Moldvából való kitelepedésüktől Baranyába költözésükig. A könyv az összegyűjtött archív képek, a kísérő szövegek, a vizuális értelmezések és a kísérő tanulmány segítségével azt mutatja be, hogyan kapnak szerepet a képek és elbeszélések egy közösség emlékezetének fenntartásában. A munka jelentőségét az növeli, hogy egyes időszakokban, Moldvában a magyaroknak – kisebbségiként – tilos volt a fényképezkedés.

A magyar népi biblikus történetek apokrif forrásainak feltárása és a populáris irodalom közvetítő szerepének bemutatása folyamatos kutatási feladat, amelynek tárgyevi

eredményeképpen megjelent egy német nyelvű írás és elkészült egy angol nyelvű tanulmány a Júdás-apokrifek egy tematikus csoportjáról.

Összefoglaló angol nyelvű internetes tanulmány jelent meg *Az írásbeliség és szóbeliség kapcsolatai. Nyomtatott szövegek, elsősorban népies ponyvanyomtatványok és kalendáriumok jelentősége a XIX–XX. századi folklór alakulásában* témakörben, amely általános elméleti és kultúrtörténeti kérdéseket is vizsgál. A *Szent Genovéva – Genovéva – Éva* című tanulmány a mai gyimesi folklórra és általában a még hagyományos társadalmi és gazdasági keretek között élő csángóság mai folklórára nagyon jellemző ponyvatörténetet, a *Genovéva legenda* folklorizálódásának útját követi végig, ennek társadalom- és művelődéstörténeti okait elemzi.

Etnológiai kutatások

A magyar nép származásával kapcsolatos őstörténeti kutatások, a magyarság, a finnugor és az ázsiai népek közötti érintkezések és kölcsönhatások témakörökhöz kapcsolódóan több tanulmány jelent meg, amelyek a tajgán és a sztyeppén élő népek viszonyát, a kazak-kirgiz hősregék jellegzetességeit elemezték, illetve a finn-ugor eredet problematikájával foglalkoztak. A vizsgálatokat – elsősorban Eurázsia középső területeire irányuló – intenzív terepmunka egészítette ki. Szibériában és a Kaukázusban azon népek körében kutattak, amelyekkel a honfoglalás előtt etnokulturális kapcsolatban állhattak a magyarok.

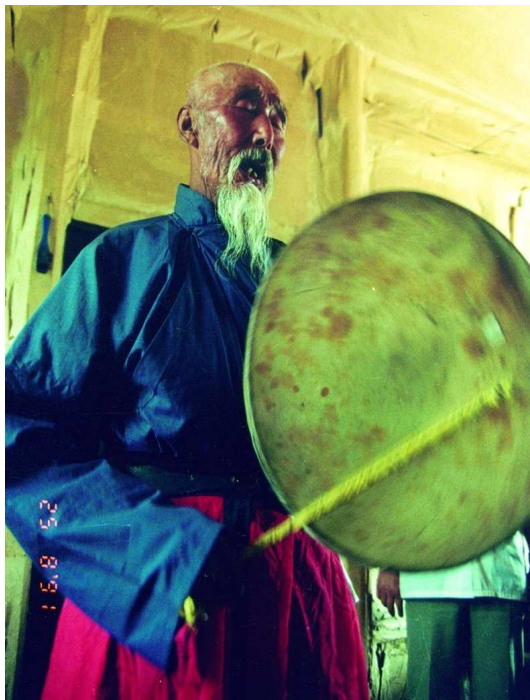

4. ábra: Mandzsu sámán, terepmunka során készített felvétel

Összefoglaló kötet jelent meg *Sámánok Euráziában* címmel az utóbbi évtized legújabb kutatásairól és tereptapasztalatairól (4. ábra). A gazdagon, mintegy 600 képpel illusztrált könyv átfogó képet ad a sámánok szerepköreiről, bemutatja a sámánság kialakulásának kultúrtörténetét. Enciklopédiaszerűen sorra veszi az egyes eurázsiai népek sámánjainak jellegzetességeit, feltárja a tárgyi világukhoz fűződő jelképeket és jelenségeket.

Az *ökológiai antropológia* témakörben német nyelvű tanulmány jelent meg, amely az ökológiai antropológia és a neoevolucionizmus kérdéskörét elméleti megközelítésben vizsgálja.

Az évek óta folyó erdélyi roma közösségek vizsgálatának eredményeképpen átfogó tanulmány jelent meg az intézet évkönyvében *A társadalmi nemek közötti státuskülönbség megjelenési formái és ideológiai háttere egy erdélyi roma közösségben* címmel.

Tudománytörténeti összefoglaló publikáció jelent meg *Bíró Lajos Új-Guinea kutató* zoológus néprajzi gyűjtőről a szakma főorgánumban, az Ethnographiában.

Az *interaktív antropológiai* módszertan kidolgozása az interaktív technológiák etnográfiai, kulturális antropológiai alkalmazásának lehetőségeire irányul. Célja egy új kutatási módszer és egy integrált tudományos szoftver kifejlesztése. A kutatás eredményeképpen tanulmány

jelent meg *A fotóantropológia és az antropológiai fotó lehetőségei a „digitális képi forradalom” korában* címmel.

III. Hazai kapcsolatok és pályázatok

Az intézet és az Etnikai-nemzeti Kisebbségkutató Intézet együttműködési megállapodást kötött egy évente 2–3 alkalommal közösen megrendezendő „Tudományközi szakmai műhely a kárpát-medencei kisebbségek társadalomtudományi megközelítéséről” tematikájú műhelytalálkozó-sorozatról. Első rendezvényeként előadás hangzott el a *Történeti idő és emlékezés Kalotaszegen* témában, amelyhez a társintézet szakmai referátumai kapcsolódtak (5. ábra).

A munkatársak közül tizenöten oktattak hazai felsőoktatási intézményekben: az ELTE Tárgyi Néprajz-, Kulturális Antropológia- és Belső-Ázsia Tanszékein, a Pécsi Tudományegyetem Néprajz-, Újkortörténeti- és Vallástudományi Tanszékein, a Debreceni Egyetem Néprajzi Tanszékén, a Miskolci Egyetem Kulturális és Vizuális Antropológia Tanszékén, a Pázmány Péter Katolikus Egyetemen, az Evangélikus Hittudományi Egyetemen, a Szent István Egyetemen, a zsámbéki Apor Vilmos Katolikus Főiskolán és az ELTE Tanárképző Főiskolán.



5. ábra Néprajzi gyűjtőmunka Magyarvistán

Hét intézeti kutató oktatott különböző doktori iskolákban, az intézmény akadémikus kutatóprofesszora vezeti az ELTE BTK Tárgyi Néprajzi Tanszékén folyó *Európai Etnológia* PhD-programját. Hat fiatal kutató vesz részt hallgatóként PhD-programon. A PhD-képzéseken oktató munkatársak 37 doktori disszertáció témavezetői feladatát látták el.

A hat OTKA, két OM és három egyéb kutatási pályázat mellett, az intézet kiadványait többségében az NKA Népművészeti Kollégiuma támogatta.

IV. Nemzetközi kapcsolatok és pályázatok

Az *Etnológiai Műhely* vendéglelőadói sorozatában (*Guest Lectures*) tizenkét neves külföldi kutató tartott az egész szakma számára nyitott előadást az intézet könyvtárában.

A különböző egyetemeken működő külföldi oktatási programokban, így a Közgazdaságtudományi Egyetem International Studies Centerében és az Education Abroad Program of University of California at ELTE vállaltak főkéllégiumokat az intézet munkatársai. Három esetben tartottak előadói kurzust külföldi egyetemen.

Egyes intézeti kutatások különböző külföldi együttműködések keretében folytak. A Max Planck Institute of Ethnologyval fennálló kapcsolat eredményeképpen két munkatárs végzett kutatásokat Halléban. Az intézetnek összesen tizenkét ország társintézményeivel volt érvényes együttműködési megállapodása. Tizenkét intézeti munkatárs tartózkodott összesen tizenhárom hónapot külföldi tanulmányúton. Számos esetben tartottak külföldi konferencia előadásokat és összesen 509 napot töltöttek néprajzi/antropológiai terepmunka végzésével. Mintegy 400 nap külföldi, 344 nap szomszédos országbeli, 56 nap pedig szibériai és kaukázusi népek körében végzett adatgyűjtéssel, terepkutatással telt.

Összesen hét külföldi kutatót látogatta meg az intézetet (Oroszországból, Lengyelországból és Bulgáriából) rövid tanulmányútra egyezményes keretben, összesen kilenc hét időtartamra.

V. Az év folyamán megjelent jelentősebb publikációk

Könyvek

Benedek Katalin (szerk.): A hétfejű Zárvas. Kaukázusi mítoszok, mesék és mondák. L'Harmattan Kiadó, Budapest, 2005, 309.

Hann, Chris – Sárkány, Mihály – Skalník, Peter (ed.): Studying Peoples in the Peoples Democracies. Socialist Era Anthropology in East-Central Europe. LIT Verlag, Münster, 2005, 377.

Cseri, Miklós – Fejős, Zoltán – Szarvas, Zsuzsa: Touristic Construction and Consumption of Culture(s). Hungarian Ethnographical Society – Museum of Ethnography – Hungarian Open Air Museum, Budapest – Szentendre, 2004 [2005], 220.

Égető Melinda: Veszprém megyei hegytörvények és szőlőtelepítő levelek (1626–1828). Szőlőhegyek történetének forrásai IV. MTA Néprajzi Kutatóintézet, Budapest, 2005, 267.

H. Csukás Györgyi: Az Mester Emberek Míveinek árazása. Lakatosok, puskaművesek, csiszárok, kötélgyártók árszabásai (1626–1821). MTA Néprajzi Kutatóintézet, Budapest, 2005, 231.

H. Csukás Györgyi: Az Mester Emberek Míveinek árazása. Szíjgyártók és nyereggyártók árszabásai (1598–1621). MTA Néprajzi Kutatóintézet, Budapest, 2005, 240.

Hoppál Mihály: Sámánok Euráziában. Akadémiai Kiadó, Budapest, 2005, 304.

Hoppál Mihály: A hiedelmekről. L' Harmattan Kiadó, Budapest, 2005, 206.

Magyar Zoltán: Népmondák a Kis-Küküllő mentén. Mentor Kiadó, Marosvásárhely, 2005, 254.

Magyar Zoltán: Az Árpád-ház szentjei. Kairosz Könyvkiadó, Budapest, 2005, 212.

Schwarcz Gyöngyi – Szarvas Zsuzsa – Szilágyi Mikós (szerk.): Utóparaszti hagyományok és modernizációs törekvések a magyar vidéken. MTA Néprajzi Kutatóintézet – MTA Társadalomkutató Központ, Budapest, 2005, 492.

Szemerényi Ágnes (szerk.): Folklor és Irodalom. Akadémiai Kiadó, Budapest, 2005, 440.

Vargyas Gábor (szerk.): Ethno-Lore. (Népi Kultúra – Népi Társadalom XXII.) Az MTA Néprajzi Kutatóintézetének évkönyve. Akadémiai Kiadó, Budapest, 2005, 480.

Tanulmányok

Borsos, Balázs: Photos of the Teleki Expedition and the Emergence of Photography in African Field-Studies. *Volkskunde in Rheinland-Pfalz* 19/2 (2005), 113-135.

Borsos, Balázs: Warten auf den neuen Steward. Ökologische Anthropologie und der Neoevolutionismus. *Acta Ethnologica Danubiana* 7. Forum Institute-Lilium Aurum, Komárom-Dunaszerdahely, 2005, 23-42.

Kiss Réka: Fejezetek a budapesti reformátusság 1945 utáni történetéből. In: Kósa László (szerk.): *Reformátusok Budapesten. Tanulmányok a magyar főváros reformátusságáról.* Budapest, 2005, 896-934.

Paládi-Kovács Attila: Merre tart az európai néprajztudomány? In: Vizi E. Szilveszter (főszerk.): *Székfoglalók a Magyar Tudományos Akadémián. Társadalomtudományok.* Akadémiai Kiadó, Budapest, 2005, 119-143.

Sántha, István: Somewhere in Between: Social Ties on the Borderland Between Taiga and Steppe to the West of Lake Baikal. In: E. Kasten (ed.): *Rebuilding identities*, Berlin, 2005, 173-197.

VI. Az intézet tudományos teljesítményének főbb mutatói

Az igazgató neve: Hoppál Mihály

Intézeti átlagléttség¹: 43 fő

ebből kutató²: 33 fő

Publikációk

Az év folyamán megjelent összes publikáció száma³: 183

Könyv:

monográfia ⁴	magyarul: 6	idegen nyelven: 0
szerkesztett kötet ⁵ :	magyarul: 10	idegen nyelven: 2
egyéb kötet ⁶ :	magyarul: 1	idegen nyelven: 0

Tanulmány, cikk⁷:

Hazai tudományos folyóiratban	magyarul: 43	idegen nyelven: 4
	idegen nyelven külföldi folyóiratban:	9
Tanulmánykötetben	magyarul: 54	idegen nyelven: 18
Lexikoncikk	magyarul: 6	idegen nyelven: 0

Tudományos ismeretterjesztő írás

magyarul: 16	idegen nyelven: 0
--------------	-------------------

Hivatkozás⁸ (bibliográfiai adat nélkül)

Összes hivatkozás száma	magyarul: 309	idegen nyelven: 23
-------------------------	---------------	--------------------

Részvétel a tudományos életben:

Tudományos előadások száma összesen:	78	ebből nemzetközi: 25
Tudományos rendezvény szervezése összesen:	17	ebből nemzetközi: 1

Szakértői tevékenység:

egyéni szaklektori vélemény összesen:	18	ebből külföldön: 0
opponensi vélemény összesen:	8	ebből külföldön: 0
egyéb szakértői vélemény:	25	ebből külföldön: 1

Részvétel tudományos testületben:

elnöki tisztség összesen:	5	ebből külföldön: 1
tagság összesen:	98	ebből külföldön: 21

Tudományos fokozat, ill. cím megszerzése⁹: PhD: 0 MTA doktora: 0

Felsőoktatásban végzett tevékenység:

Felsőoktatási tevékenységet végző munkatársak száma¹⁰: 15

Ebből doktori iskolában oktatók száma: 7 Doktori iskolát vezetők száma: 1

Elméleti kurzusok száma¹¹: 34 Gyakorlati kurzusok száma: 20

Pályázati adatok:

OTKA-témák száma:	6	A támogatás összege: 7,9 M Ft
OM NKTH-pályázat témáinak száma:	2	A támogatás összege: 6,5 M Ft
Nemzetközi pályázatok száma:	0	A támogatás összege: 0 M Ft
Ebből EU-forrásból:	0	A támogatás összege: 0 M Ft
Egyéb ¹² pályázati témák száma:	3	A támogatás összege: 1,2 M Ft

I. A kutatóhely fő feladatai a beszámolási évben

A kutatómunka terén

- Az NKFP-, EU-F5, EU-F6 és az ESS-EUTE (European Social Survey – Európai Társadalomtudományi Elemzések) kutatások, továbbá a Miniszterelnöki Hivatal és az MTA közötti megállapodásban szereplő, az intézetre háruló kutatási feladatok eredményes teljesítése;
- a globalizáció, integráció, regionalizáció folyamatait elemző kutatások folytatása és az e témákhoz kapcsolódó hazai és nemzetközi tudományos hálózatok építése;
- a magyarországi és a határon túli magyar kutató és felsőoktatási intézményekkel kialakított kapcsolatok erősítése és szélesítése a közös kutatási témákban és az oktatás területén;
- a magyar társadalom és alapintézményei állapotának elemzése, tekintettel a rendszerváltás óta eltelt másfél évtized társadalmi–politikai–gazdasági folyamataira.

A tudományszervezési feladatok terén

- Közreműködés a hazai és nemzetközi tudományos hálózatokban, a már kialakított kapcsolatok erősítése, a témák és az intézeti tudományos kapacitások koncentrálása;
- A nemzetközi tudományos pályázatokban és kapcsolatokban vezetői, koordinátori feladatok elérése;
- Az intézetben 2005-ben létrehozott Pályázati Iroda tervezett feladatainak fokozatos megvalósítása, az Iroda működésének stabilizálása.

II. Az év folyamán elért kiemelkedő kutatási eredmények, azok társadalmi (gazdasági) hasznossága

Az „Értékek változásai Európában. Huszonkét európai ország társadalmának összehasonlító vizsgálata” c. European Social Survey kutatásnak 2005-ben megtörtént a második adatfelvétele. A 22 ország közös adatbázisában már megtalálható adatok alapján a magyar felvételek system file-ja is. Megállapítható, hogy a korábbi adatfelvételhez képest nincs lényeges változás a magyar társadalom politikáról való gondolkodásában, társadalmi–gazdasági problémaérzékelésében. Jellemző maradt az apolitikusság, illetve a politikusokkal és a pártokkal szembeni nagyfokú bizalmatlanság.

A *rendszerváltás* másfél évtizedének társadalmi-politikai változásait egy tudományos konferencia keretében vitattuk meg, s az ebből született tanulmányok kerültek bele az intézeti kutatásokat reprezentáló tanulmánykötetbe (*1. ábra*). A bevezető tanulmány a demokratikus fejlődés eredményeivel és problémáival foglalkozik. Elemzi a kialakult új gazdasági és

politikai rendszer ellentmondásaiból eredő demokratikus deficitek természetét, és azok politikai következményeit.

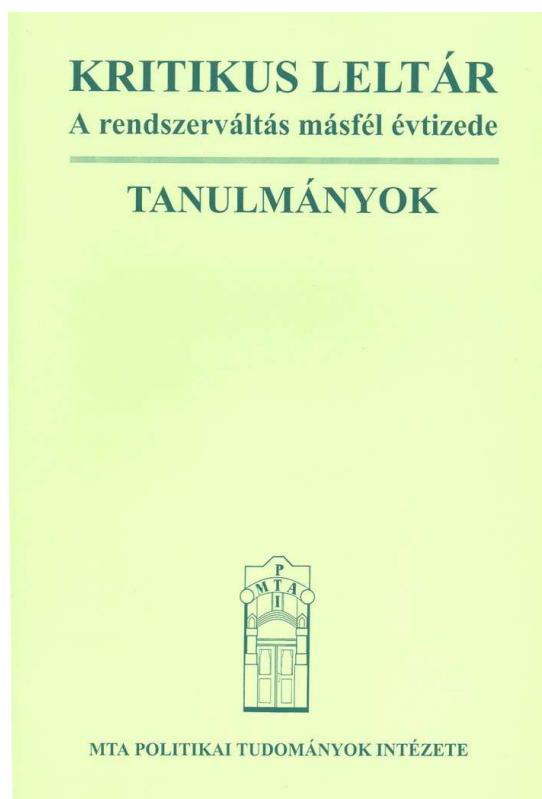

1. ábra

csak akkor lehetséges, és csak akkor eredményezhet stabil állami szerkezetet, ha a politikai erők valóságos konszenzusára épül. Az alkotmányos rendszerváltás elit-alku jellege eddig megakadályozta, hogy az akkor rögzült intézményes szerkezetben radikális változás történjen.

A „Magyar politikai rendszer európai integrációja” c. projekt kutatása a pártok és a mögöttük álló hálózatok, agytrösztök EU-hoz, ezen belül az Európai Parlamenthez való alkalmazkodását, a magyar politikai kultúra állapotát, illetve a választópolgárok és a politikai elit EU-hoz való viszonyát elemezte. „A pártok (és a mögöttük álló hálózatok és agytrösztök) európai integrációja” c. kutatási altéma a magyar parlamenti pártrendszer működését meghatározó konfliktus- és törésvonalak tartalmát vizsgálta, illetve azt, hogy milyen módon kapcsolódnak a magyar pártok a nagy nemzetközi pártszervezetekhez és pártcsaládokhoz, összehasonlítva a magyar választási rendszer jellemzőit és az egyes EU-tagországok választási rendszereit. A harmadik nagyobb témacsoport a kormányzat-ellenzék viszonyrendszerben megjelenő konfliktusok vizsgálata volt, a magyar és egyes EU-s országok konfliktuskezelési sajátosságainak elemzésével. Az Európai Unióhoz való csatlakozás időszakában a pártok is új kihívások elé kerültek, működésük egyre inkább nemzetközileg is beágyazódik az európai pártrendszerbe, ezért nem közelíthető meg pusztán a szokványos belpolitikai szemlélettel. A pártok a politikaformálás új intézményes közegébe kerülve komplex szervezetekké válnak, s ennek hatása van az egyes pártokra, valamint a pártrendszer egészére is hatása van. A pártok funkcióváltása zajlik, s a 21. század elején eddig soha nem látott módon kényszerülnek megváltoztatni működés módjukat. Felértékelődik az adaptív kapacitás. Új tudományos eredmény a politikatudományban ismert törésvonal-elmélet egy új

interpretációja. A pártok beágyazódásának „külső” segítő szervezeteit illetően a kutatás kimutatta, hogy a 21. századi pártok nem pusztán önmagukban álló konfliktusmegoldó ágensek, komoly segítőik a kialakuló agytrösztök. Ezek nem pusztán az új ideológiák megformálásának eszközei, hanem segítik a pártokat a konfliktusok kirobbantásában és végig vitelében is. Az elmúlt 14 év során a magyar pártok nyugati partnereikhez hasonlóan egyre kiterjedtebb hálózatokként működnek. A *politikai hálózatok* informális világa a pártverseny egyik fontos támaszává vált, s sikeres tevékenységük nagymértékben azon is múlik, hogy milyen hálózati erőforrásokkal rendelkeznek. Minél szűkösebb a hálózati tőke, annál jobban rá van utalva egy párt, hogy másfajta párt-imázst (például az egyszemélyes párt képét) alakítsa ki magáról. A nagyobb hálózati tőke nagyobb és több réteghez szóló mondandót, ezáltal nagyobb versenyképességet eredményez. Ma – úgy tűnik – a politikai hálózatokat működtető pártok tekinthetők *domináns* pártoknak. Hozzájuk képest a réteg-, a világnézeti, az ideológiai vagy az osztálypártok háttérbe szorulnak, *alárendelt* jelentőségűek s egyben kevésbé sikeresek.

A *pártok alkalmazkodóképességét* érintő kutatás egy, a szakirodalomban elhanyagolt témára koncentrál: ez pedig a változás- és alkalmazkodóképesség. A pártok olyan rendszerek, amelyek többszörös és sokoldalú kölcsönhatásban állnak a politikai és társadalmi környezettel, és változásait elsősorban ez határozza meg. Ugyanakkor számolni kell az „akaratlagos”, perszonális tényezőkkel is.

A *pártverseny* tanulmányozása során megállapíthatóvá vált, hogy valójában az alkalmazkodási és kölcsönhatási folyamatok jelentik a pártrendszer dinamikáját. E dinamika ismerete és vizsgálata nélkül esetlegesnek, kiszámíthatatlannak tűnnek a változások. A kutatók a pártalkalmazkodás három szintjét különböztették meg a kutatók: az első *a pártok kormányzati alkalmazkodó képességét*, a második *a perszonalizációs alkalmazkodást*, a harmadik pedig *a kampányalkalmazkodást*. Az alkalmazkodóképesség a pártok és környezetük egymásra hatásából következő belátást és cselekvési hajlandóságot jelenti. Az alkalmazkodás lényege az állandóság helyett a változás preferálása, a párt folyamatos és dinamikus változóképesége. Jelenleg Magyarország azért tart a pártok pluralizmusától a kétpártrendszer felé, mert a két nagy párt messze felülmúlja vetélytársait a változási dinamikában.

A *politikai elit és a választópolgárok* beállítottságának empirikus vizsgálatai arra a következtetésre vezettek, hogy a politikai elit (a vizsgált parlamenti képviselők), illetve az állampolgárok politikai irányultságai, attitűdjei, bal-jobb skáláról alkotott nézetei jellegzetesen eltérnek egymástól. A rendszerváltás után 15-16 évvel még mindig világos nagy eltérések, ha tetszik „törésvonalak” mutatkoznak a politikai elit és a választópolgárok beállítottságaiban, s ez az inkoherencia, meg nem felelés továbbra is akadály a egy integránsabb, demokratikusabb politikai kultúra kialakulásának. A *pártfinanszírozással* foglalkozó kutatás megállapította, hogy a pártok „hivatalos” állami támogatása azzal párhuzamosan alakul ki, ahogyan nő a szakadék a huszadik század végére a pártok és a választópolgárok között.

A politika az utóbbi évtizedekben fokozatosan mediatiszálódik, a média pedig politikai küzdőtérre válik. Ennek megfelelően új politikai stratégiák alakulnak ki a média használatában, a kampányok vezetésében, a politika mediális reprezentációjában. A *politika (hatalmi szféra), a közönség és a média* klasszikus háromszögének elemzése alapján megállapítható, hogy hazai vonatkozásban is a nyolcvanas évek végéhez képest a jelenkori magyar médiavilág minden fontos metszetében gyökeres változásokon ment keresztül.

Tizenöt évvel ezelőtt bizonyos fokú egységben és a védettség keretei között kapcsolódott egymáshoz a három szereplőközönység, a média és a hatalmi szféra, de az első választások utáni megnyugvást éppen a média világában nem követte konszolidáció.

A politikai kommunikáció folyamataival két másik kutatás is foglalkozott, amelyekből két tanulmánykötet is született. A globalizáció által teremtett új kihívások a politikai szuverenitás, a nemzetközi hálózatok, valamint a kultúra és kommunikáció terén, az internet és a digitális kommunikációs hálózatok létrejötte gyökeresen megváltoztatja a politikai kommunikáció közegét. Ezekről a folyamatokról készült egy korábbi kutatás lezárásaként a *Globalizáció, média, politika* c. kötet, amelynek tanulmányai e folyamat elméleti és gyakorlati következményeit taglalják.

A politikai kommunikáció változásai a pártok kampánystratégiáját is döntően befolyásolják. A *politikai kampánykutatásban* résztvevő kutatók Pippa Norris kampánytipológiájának elméleti keretében elemezték a hazai rendszerváltás óta eltelt időszakot, két szakaszt különböztetve meg a magyar politikai kommunikáció fejlődésében: a tömegkommunikáció-központúság (1990–1996) és a marketing-központúság (1997–2004) időszakát. A marketingkorszakot két rövidebb időszakra osztották fel: a public relations szakaszra és egy, a kapcsolati marketing fogalmával leírható időszakra. A kampánykommunikáció gyakorlati és elméleti elsőbbsége a kormányzati kommunikációval szemben máig megmaradt annyiban, hogy a politikai kommunikációs viszonyok megváltozása a kampány permanenssé válásaként értelmezhető, vagyis mint a kampánykommunikáció eszközeinek megjelenése a kormányzati időszakban is. A politikai kommunikációnak az internetes korszakban változó természetét mutatja be a *Politika az interneten* c. kötet.

Folytatódtak a *helyi politika, helyi hatalom és az önkormányzatok* működésével kapcsolatos kutatások, amelyek szerint egyre erőteljesebb a pártpolitikai befolyás az önkormányzatokban. A nagypolitika – bár választási ciklusokként eltérő módon és intenzitással – rátelepül a helyi politikára, s ez zavarja az önkormányzatok működését. Hasonló a helyzet a civil szervezetekkel és a helyi vállalkozói érdekcsoportokkal, melyek előszeretettel épülnek be, illetve építik be embereiket az önkormányzatokba. A kisebbségi önkormányzatok szerepe fontos lehetne, azonban az „etnobiznisz” jelensége működésük korrektségét veszélyezteti.

Az intézet egy kapcsolódó kutatásában a *pártrendszer* fejlődését, a *kartell-pártosodás* tendenciáját a pártfinanszírozás rendszerének alakulásán keresztül vizsgálta. A kartell-pártosodás legmarkánsabb jele a költségvetési források pártfinanszírozáson belüli kirívóan magas aránya. Az alacsony szervezettségi mutatók és a pártok bevételei között a költségvetési támogatás meghatározó aránya mellett új jelenség a parlamenti pártoknak többlet-támogatást juttató pártalapítványi rendszer meghonosítása.

Az intézet vizsgálatai szerint a *magyarországi piacgazdaság* megszilárdulásának *jelenlegi szakaszában* tovább erősödött a *gazdasági és a politikai elit* összefonódása. Ahogy a gazdasági elit dominanciája a politikai elit számára érzékelhetővé válik, a folyamat önmagát erősíti. A gazdasági elit erőfölényéből ugyanis az következik, hogy a mindenkori politikai elit csak abban az esetben tud bárminemű erőt felmutatni, ha sikerül megszereznie az erős gazdasági elitszoportok támogatását. Azok a politikai elitszoportok, amelyek valamilyen oknál fogva nem találnak támogató gazdasági elitszoportokat, mindent elkövetnek azért, hogy létrehozzák saját gazdasági hatalmi bázisukat a klientúrák kiépítésével. Amint a gazdasági elit politikai klientúrája stabilizálódik, attól kezdve egyre valószínűtlenebb olyan

gazdaságpolitikai döntések születése, melyek ellentétesek a gazdasági elit domináns csoportjainak érdekeivel.

Az integráció és a nemzetközi kapcsolatok elméleteinek vizsgálata annak a teoretikus álláspontnak a tarthatatlanságát mutatta ki, amely a globalizáció transznacionális gazdasági folyamatait szinte automatikusan rávetíti a politika dimenziójára. A globalizációnak nincs politikai innovációs hatása, nincs még kialakult világrendje, s az a jelzős szerkezet, hogy „poszt-jaltai világrend”, valójában a világrend-nélküliség fedőneve. A kutatás egyik eredménye az úgynevezett „érdekérvényesítési index” modelljének kidolgozása. A modell az EU tagállamainak érdekérvényesítési erejét és lehetőségeit modellezi, és játékelméleti módszerek segítségével egy-egy napirendre került ügy kifutási esélyeit vetíti előre. A modellhez számtalan adat feldolgozása és beépítése szükséges annak érdekében, hogy az index-számok meghatározhatók legyenek. Az adatok olyan speciális táblázatban kerülnek összegzésre, amely alkalmas a további kvantitatív vizsgálatra. A kutatás keretében készül az *Európai Unió döntéshozatali rendszerének feltérképezése* és a döntéshozatali folyamatok idősfkjainak meghatározása.

Az uniós integráció egyik társadalmi és hatalmi következménye a „projekt osztály” megjelenése, amelynek elméleti és empirikus kutatása kezdődött meg az intézetben. A *RURBAN – Building New Relationships in Rural Areas Under Urban Pressure* – EU-FP5-ös kutatás első sorban a vidék és a város kapcsolatát elemzi, azt, hogy a vidéki jellegű települések milyen szolgáltatásokat és árukat kínálnak a városiak számára, és hogy az *új város – vidék kapcsolat szabályozásának* melyek a lehetséges politikai keretei és eszközei. Az agglomerációs települések problémája, hogy a legnagyobb bevételi forrást mind a lakosság, mind pedig az önkormányzatok számára a földterületek átminősítése és az ingatlanok értékesítése jelenti legnagyobb bevételi forrást. Az „öslakosok” és a régi, valamint az új betelepülők között számos, a politikai szembenállásig is elvezető konfliktus alakul ki, míg az egyre városiasabbá váló települések képtelenek biztosítani az elvárt minőségben és mennyiségben a lakossági szolgáltatásokat.

A CORASON – A Cognitive Approach to Rural Sustainable Development – the dynamics of expert and lay knowledges – EU-FP5-ös kutatás azt vizsgálja a tíz ország alkotta kutatási hálózat keretében, hogy a *vidékfejlesztés és a vidékfejlesztési politika* különböző szereplői miként hasznosítják a különböző tudásformákat. Cél a vidékfejlesztésben megjelenő tudásformák definiálása is. Az adott tájra jellemző helyi, hagyományos, (laikus) tudásra alapozott vidékfejlesztés meghatározó jelentőségű lehet. 2005-ben itthon terepmunka készült három kutatási területen: a keszthelyi, a mezőtúri kistérségben, és Hortobágyon. A főbb eredmények: három eltérő tudásformát képez a helyi (hagyományos), a menedzseri, és a szakértői tudás. A jelenlegi terepkutatások azt támasztják alá, hogy egy-egy kezdeményezés sikeréhez elengedhetetlen – és döntő jelentőségű – valamilyen típusú menedzseri tudás felhasználása. Az eddigi eredmények szerint a szakértői, illetve a laikus tudásformát képviselő szereplők célkitűzései, tervei azonban nem találkoznak automatikusan, vagy csak esetlegesen kapcsolódnak össze (földhasználati tervezés, természetvédelem, fenntartható erőforrás gazdálkodás).

A COFAMI – Collective Farmers Marketing Initiatives – EU-FP6-os kutatásban tíz európai ország vesz részt. A magyar kutatócsoport a cseh kollégákkal közösen egy-egy kutatási területen vizsgálja azokat az *agrárpolitikai szabályozókat*, amelyek a mezőgazdasági termelők *együttműködése*éhez szükségesek, hogy a megtermelt áru *piacra jutását*, értékesítését *segítsék*. A nemzetközi kutatócsoport megvitatta, hogy milyen szerveződések állítson vizsgálata

középpontjába. Ebben a kérdésben a tíz ország eltérő mezőgazdasági politikája és agrárszerkezete miatt a *közös mezőgazdasági termelői marketing* kezdeményezés (akár hivatalosan bejegyzett, akár e nélkül működő szervezeté) segíti leginkább a termelők együttműködését, a piacra jutást és az áruk értékesítését, s e cél érdekében együttműködnek más mezőgazdasági és nem mezőgazdasági szereplőkkel.

A globális és európai civil társadalom kutatási program keretében a *civil társadalom és demokratizálódás összekapcsolódó új formái transznacionális, regionális és globális szinten*, c.ímmű téma vizsgálatára került sor. Megállapítható, hogy a demokratikus deficit növekedése mind lokális, mind regionális, nemzeti, illetve nemzetek feletti szinten egyre nehezebb helyzet elé állítja a képviselői demokrácia intézményeit. Ez új demokratikus formák és módszerek keresésére és kialakítására ösztönöz a gyakorlatban, amelyek megalapozásához elméleti kutatásokra is szükség van. A hagyományos demokratikus döntéshozatali metódusok és intézmények válsága különösen jól kimutatható az Európai Unió keleti bővítést követő korszakában. A civil társadalom hálózatépítő törekvései és társadalmi innovációra irányuló kísérletei összekapcsolhatók a demokrácia új és régi formáival, regionális és európai szinten egyaránt. Az elméleti következtetések részben a 2005-ös politikai válságnak, és a civil kezdeményezések, mozgalmak és hálózatok működésének elemzésén alapulnak.

A Magyar Terület- és Regionális Fejlesztési Hivatal részére készített a *Civilek a területfejlesztésben* c. kutatás a különböző területfejlesztési tanácsok mellett működő civil fórumok működését vizsgálta. A civil szervezetek jelenlegi részvétele a területfejlesztésben jellegzetesen átmeneti állapotot tükröz, további bevonásuk komoly erőforrást jelenthet. A civil társadalom reprezentáns szervezetei alapvetően elégedetlenek tevékenységi területük földrajzi körzetének gazdasági, társadalmi állapotával. Egy részük a területfejlesztés szervezett rendszerében történő részvételt a változtatás egyik legfontosabb eszközének tekinti. A területfejlesztési rendszer kínálta lehetőségekkel eddig nem élő szervezetek egy jelentős részének ugyanakkor nincs kellő információja ezekről a lehetőségekről. A kutatás olyan kezdeti időszak állapotait regisztrálta, amelyben a civil aktivitás a területfejlesztésben még éppen csak elkezdődött. Ezért lényeges annak a hangsúlyozása, hogy általában a civil társadalom, és speciálisan a civil szervezetek területfejlesztési aktivitása a továbbiakban kiemelt figyelmet érdemel.

A generációs reprodukció a halmozottan hátrányos helyzetű kistérségekben című kutatás az Ifjúsági, Családügyi, Szociális és Esélyegyenlőségi Minisztérium támogatásával folyt az e kistérségekben élő fiatalok helyzetének, továbbtanulási szándékainak és törekvéseinek, családi hátterének, a család-háztartások összetételének, anyagi helyzetének stb. a feltárására. A vizsgálatra Szabolcs-Szatmár-Bereg megye két kistérségben került sor 2005-ben, a 14-17 éves fiatalok körében. Az érintett fiatalok döntő része ebben az életkorban még a „depressziós” kistérségekben is az iskolarendszerben van, jóllehet közülük számosan próbálkoztak már kilépni a munkaerőpiacra. Az erre való készíttést vagy kényszert a vizsgált fiatalok nem lebecsülendő részénél a családok foglalkoztatottsági, jövedelmi, anyagi viszonyai nagyon is „ösztönzik”, jóllehet a szülők döntő része tisztában van az iskolázottság fontosságával gyerekei jövőjét illetően, és zömük mindent meg is tesz ennek érdekében.

A magyar társadalom értékudatának vizsgálata szerint 1978 óta a magyar társadalom értékrendje elmozdult a posztmodern értékek irányába, miközben a hagyományos közösségi értékek hátrább szorultak. Az európai társadalmak közt a magyar társadalom az erkölcsi szigor és engedékenység középmezéjében helyezkedik el. Az elemzésekből egy becsületes és viszonylag boldog, de csak mérsékelt sikeres és hatalommal alig-alig rendelkező

társadalom önképe bontakozik ki. Az emberek önmagukat szavahihetőnek, segítőkésznek, felelősségteljesnek, gerincesnek, szeretetteljesnek és megbocsátónak tartják. Másokat viszont törekvőnek, logikus gondolkodásúnak, értelmesnek, hatékonyak, alkotószelleműnek látnak, vagyis úgy érzik, hogy ők, mint morális lények, egy törekvő, racionálisan cselekvő, versenyszellemű társadalomban élnek. A társadalomkép ellentmondásos. Az emberek egyfelől úgy érzik, hogy boldogulásuk ebben a társadalomban a teljesítményüktől függ, másfelől viszont épp ellenkezőleg, az összeköttetések, protekciók és az ügyeskedés döntő fontosságát hangsúlyozzák. Ezek az ellentmondások többek között arra utalhatnak, hogy a mai magyar társadalomban még nem alakultak ki a játékszabályok, s még nem köttetett meg a jogokat és kötelességeket, a teljesítményeket és honorálásukat szabályozó „új társadalmi szerződés”.. A kutatás egyik fő következtetése, hogy Magyarországon, a régió számos más országához hasonlóan, új társadalmi megegyezésre volna szükség.

A *Kultúra – életmód – érték – közösség* c. vizsgálat bonyolult és ellentmondásos folyamatokat tárt fel. Az elmúlt másfél évtizedben, a társadalom felső harmadában dinamikusan javult, alsó harmadában-felében romlott a fogyasztás szerkezete. Átalakult a mindennapi élet időszerkezete. A hagyományos társadalmakban a *munka* volt az elsődleges, a *szabadidő* vagy *szórakozás* a másodlagos. Ez a viszony mára megfordult. A televízió lett 1977-től a legtöbb időt lekötő szabadidős tevékenység. Nőtt a fizikai, társas, és hobbitevékenység, illetve a vallásgyakorlásra fordított idő. A szabadidős tevékenységeknek ez a „virtualizálódása” a fogyasztói civilizáció egyik legjellemzőbb, sok veszélyt és lehetőséget rejtő folyamata. A következő négy szocio-kulturális habitus rajzolódott ki: passzív, instabil, nem autonóm habitus a társadalom egyharmadánál; megkapaszkodó-rekreációs, stabilitásra törekvő habitus, arányuk körülbelül a társadalom egyharmada; nyitott, felhalmozó (akkumulatív), stabil habitus a társadalom egyhatoda; autonóm-autentikus, stabil, polgári életforma a társadalom egyhatoda. Ez a „behorpadt” társadalm szerkezet lesz/lehet egyik legnagyobb problémája az ország sikeres európai beilleszkedésének. Annak érdekében, hogy ez megváltozzon, a kultúra új intézményeire, új társadalmi, politikai és kulturális közterekre volna szükség. A kutatók kísérletet tettek a magas kultúra és a mindennapi élet kultúrája közötti összefüggések megvilágítására, a különböző kultúra-fogalmak integrálására is.

A *Demokrácia és politikai részvétel* kutatása során átfogó elemzés készült a politikai részvétel demokráciákban való szerepéről, taglalva a demokrácia fogalom értelmezési lehetőségeit, a politikai részvétel típusait és formáit, a politikai részvételt meghatározó tényezőket. Az 1989-től 2002-ig végzett idősoros kérdőíves adatfelvételek eredményei alapján az állapítható meg, hogy Magyarországon kifejezetten nőtt a politikusok és az állampolgárok, a politika és az egyszerű emberek közötti távolság. A politika és az emberek közötti távolságot igazolják más kutatások, így az MTA PTI és az MTA SZKI közös kutatásában 2002 óta folyó Európai Társadalomtudományi Elemzések (ESS) felmérés eredményei is. Az új demokratikus rendszerek ugyan élvezik az állampolgárok többségének tartós támogatását, ám ennek ellenére az állampolgárok magatartását a politikai érdektelenség, a közélet iránti közömbösség is jellemzi, s e közöny lényeges eleme a múlt rendszerbeli szocializáló hatások továbbélése, továbbá az, hogy Magyarországon a többi generációnál dominánsabb szerepet játszanak az előző rendszerben szocializálódott generációk, az új politikai osztály pedig nem termelt ki az elmúlt másfél évtizedben pozitív mintaadó személyiségeket. A politika iránti állampolgári közöny és a politikusok szkepszise a „közönyös” állampolgárok iránt egymást erősítő tényezők lehetnek a demokratikus értékek eróziójának folyamatában, a közszférától való elfordulásban. A mintaadó politikai elitcsoportok megosztottsága, a kooperációs készség hiánya, az éles konfliktusoktól terhelt politikai közélet rávetül a társadalomra is. Az

embereket nehezebb rávenni az együttműködésre, és így az interperszonális bizalom is alacsonyabb szintű marad.

Egy további kutatás tárgya a magyar Országgyűlés napirendjén 1991–2004 között szereplő *politikai vitanapok* tartalomelemzése volt. Az elemzések során kiderült, hogy az intézményben rejlő lehetőségek – a jelenlegi formában – kimerültek, a konstrukciót a parlament, az ellenzék, a kormányon lévők és a média szemszögéből is szükséges lenne az Országgyűlésnek áttekintenie, hogy újra az érdemi véleménycsere intézményévé válhasson.

A kutatási eredmények az intézet kutatóinak a felsőoktatási intézményekben végzett oktatómunkája és a tudósképzésben (doktori iskolák) is közvetlenül hasznosulnak. A megjelent könyvek egy része tankönyvként, és a publikációk jelentős hányada kötelező és ajánlott irodalomként szerepel a felsőoktatásban. A kutatások további, közvetlen hasznosulását jelenti a kormányzat, a minisztériumok számára végzett szakértői munka.

III. Hazai kapcsolatok és pályázatok

Az intézet hazai kapcsolatrendszere 2005-ben bővült. Növekedett a felsőoktatási intézményekben és a doktori iskolákban rendszeresen oktató kutatók száma, egy munkatársat a köztársasági elnök főiskolai tanárrá nevezett ki. Az intézet eredményesen pályázott az intézet a Jedlik Ányos Programban. A *kormányzati, gazdasági és civil érdekérvényesítés az Európai Unióban* témában három évre szóló támogatást nyert el. A kutatás az uniós lobbitevékenység felépítését és szövevényes útjait, módszereit hivatott feltárni.

Az MTA és a MEH közötti megállapodás keretében befejeződött „*A magyar választók és a politikai közömbösség alakulása*” és a „*Politikai vitanapok empirikus vizsgálata*” témák kutatása.

Folytatódott a 22 ország együttműködésében zajló European Social Survey (ESS) – Európai Társadalomtudományi Elemzések (EUTE) kutatás. Az intézet és a Szociológiai Kutatóintézet együttműködésében megvalósuló kutatás 2006. évre tervezett harmadik felvételének előkészítése zajlik. Az *Európai Unió első ízben ítélte oda a Descartes Díjat társadalomtudományi kutatásnak, az európai országok összehasonlító társadalmi elemzését megvalósító European Social Survey-nek.*

A PTI, a VKI, az SZKI és az ENKI a négy intézet igazgatójából álló Igazgató Tanács irányításával tartja fenn és működteti az *Egyesített Társadalomtudományi Könyvtárat*. A könyvek és folyóiratok beszerzése az egyes intézetek költségvetéséből történik. A könyvtári állomány gyarapítására évek óta a VKI és a PTI fordít jelentős összeget. A 2005. évben a négy intézet könyvtári állománya 1782 egységgel gyarapodott. A közös könyvtár létének 2005 volt az első olyan éve, amikor már mint nyilvános könyvtár működött. A könyvtárban 2005 januárjától a *HunTéka* integrált könyvtári rendszer működik, s a könyvtár honlapja is folyamatosan frissül. 2005-ben is több adatbázis hozzáférést biztosított a kutatóknak a könyvtár: EconLit + SilverLinker; Geo Base; EISZ adatbázisok; EBSCO; DVD jogtár; PRESSDOK; HUNDOK.

IV. Nemzetközi kapcsolatok és pályázatok

Az intézet és a munkatársak nemzetközi tudományos kapcsolatai tovább bővültek 2005-ben. Két EU-FP 5 téma kutatása fejeződött be. Egy EU-FP 6-os témában (COFAMI) eredményesen pályáztak a kutatók, s ugyancsak eredményes volt egy ír vezetésű konzorciumban (EIRO) megismételt, a munkaügyi kapcsolatok magyarországi monitorozására vonatkozó pályázat, így az intézetben nyolc EU támogatású konzorciális téma kutatása folytatódik 2006-ban.

A munkatársak közül felkérésre hat kutató végzett oktatómunkát külföldön (Ausztria, Egyesült Államok, Hollandia, Németország, Románia [Erdély]). Két kutatót választottak nemzetközi intézmények vezető tisztségbe (Nemzetközi Rurálszociológiai Társaság – elnök; EADI-Fejlesztéskutató és Oktató Intézetek Nemzetközi Szövetsége – VB tag).

Az intézet munkatársai 2005-ben több díjat, ösztöndíjat kaptak, illetve nyertek el az intézet munkatársai 2005-ben tudományos és közéleti munkájukért és a tudományos közéletben végzett tevékenységükért:

- Pro Renovanda Cultura Hungariae „Pázmány Péter” Díj;
- Akadémiai Ifjúsági Díj és Bolyai János Kutatói Ösztöndíj;
- Nemzetközi Visegrádi Alap egyéves ösztöndíja EU kutatásokra;
- Szabadelvű Műhely Európai Díj;
- A Magyar Politikatudományi Társaság Kolnai Aurél Díja a legjobb 2004. évi könyvért.

Az intézet négy munkatársát a köztársasági elnök 2005. augusztus 20-án magas állami kitüntetésben részesítette.

2005 folyamán a hazai és a nemzetközi kutatási programokhoz kapcsolódóan az intézet több hazai és nemzetközi konferenciát, munkaülést szervezett, s számos munkatárs utazott külföldi tanácskozásokra, munkaértekezletekre, s szerepelt előadásokkal.

V. Az év folyamán megjelent jelentősebb publikációk

Könyvek

Bayer József – Kovách Imre (szerk.): Kritikus leltár. A rendszerváltás másfél évtizede. Tanulmányok. MTA PTI, Budapest, 2005, 299.

Bayer József – Bajomi Lázár Péter (szerk.): Globalizáció, média, politika. A politikai kommunikáció változása a globalizáció korában. MTA PTI, Budapest, 2005, 172.

Boda Zsolt – Kiss Balázs – Szabó Gabriella: Politika az interneten. Századvég Kiadó, Budapest, 2005, 250.

A. Gergely, András – Lévai, Imre (eds.): Regions and Small States in Europe: Limits to EU Enlargement. To the Memory of our Late Colleague and Friend, Éva Táll. Deeply Grieved, we Shall keep her Memory Alive. Institute for Political Science, Integration Studies, No. 16. Budapest, 2004, 116. [2005]

Hankiss Elemér: Az ezerarcú én. Emberlét a fogyasztói civilizációban. Osiris, Budapest, 2005, 590.

Jensen, Jody – Miszlivetz, Ferenc: Globális civil társadalom felé – avagy lehetséges-e új partnerség az állam, a piac és a társadalmi szereplők között? In: Szentes Tamás és munkaközössége: Fejlődés, versenyképesség, globalizáció. Akadémiai Kiadó, Budapest, 2005, 363–411.

Kéri László: Választástól népszavazásig. Kossuth, Budapest, 2005, 435.

Kovách Imre (Szerk.): Civil szervezetek az Európai területfejlesztésben. A civil szervezetek és a területfejlesztési politika. MTA Politikai Tudományok Intézete, Műhelytanulmányok, Digitális Archívum, Budapest, 2005. 140 <http://buster.mtapti.hu/mtapti/templates/mtcivil.pdf>

Miszlivetz Ferenc: Új szuverén születik. Az európai konstrukció. Savaria University Press, Szombathely, 2005, 196.

Szalai, Erzsébet: Socialism an Analysis of its Past and Future. CEU Press, Budapest, 2005, 100.

Tanulmányok

Balogh István: Begründungsprobleme der Gerechtigkeitstheorien. Archiv für Rechts- und Sozialphilosophie 2005, 4. 1–31.

Bayer, József: EU Accession and Hungarian Politics. In: Anselm Skuhra (ed.): The Eastern Enlargement of the European Union. Efforts and Obstacles on the Way to Membership. Studien Verlag, Innsbruck–Wien–Bozen, 2005, 53–75.

Bayer József: Globalizáció, média, politika. In: Bayer József – Bajomi Lázár Péter (szerk.): Globalizáció, média, politika. MTA PTI, Budapest, 2005, 9–48.

Csizmadia Ervin: Pártok, verseny, alkalmazkodás. Egy változáselmélet alapvonalai. Politikatudományi Szemle, 2005, 1. 5–50.

Galló Béla: Az Európai Unió és Magyarország néhány politológiai problémája a XX. század elején. In: Rácz Margit (Szerk.): Uniós kihívások az ezredfordulón. MTA Világgazdasági Kutatóintézet, Budapest, 2005, 167–202.

Kulcsár Kálmán: Az új politikai rendszer és a magyar valóság. Politikatudományi Szemle 13 (2004) 4. 113–134. [2005]

Simon János: Demokrácia és politikai részvétel. In: A magyar tudomány a gazdaságért és a társadalomért. A Magyar Köztársaság Kormánya és a Magyar Tudományos Akadémia közötti megállapodás keretében végzett stratégiai kutatások főbb eredményei (2004–2005) I. kötet (Társadalomtudományok). Magyar Tudományos Akadémia, Budapest, 2005, 39–61.

Szigeti Péter: Az erőszakhasználatot legitimáló jelenkori politikai eszmék és a nemzetközi jog. Külügyi Szemle 2005, 1–2. 228–247.

VI. Az intézet tudományos teljesítményének főbb mutatói

Az igazgató neve: Bayer József

Intézeti átlaglétszám ¹ :	55	ebből kutató ² :	40
Publikációk			
Az év folyamán megjelent összes publikáció száma ³ :	179		
<u>Könyv:</u> 33			
monográfia ⁴	3	magyarul: 3	idegen nyelven: 0
szerkesztett kötet ⁵ :	11	magyarul: 7	idegen nyelven: 3
egyéb kötet ⁶ :	19	magyarul: 14	idegen nyelven: 5
<u>Tanulmány, cikk⁷:</u> 146			
Hazai tudományos folyóiratban	magyarul: 54	idegen nyelven: 13	
	idegen nyelven	külföldi folyóiratban:	0
Tanulmánykötetben 79	magyarul: 68	idegen nyelven: 10	
Lexikoncikk	magyarul: 0	idegen nyelven: 0	
<u>Tudományos ismeretterjesztő írás</u>			
	magyarul: -	idegen nyelven: -	
Hivatkozás⁸ (bibliográfiai adat nélkül)			
Összes hivatkozás száma 99	magyarul: 75	idegen nyelven: 24	
Részvétel a tudományos életben:			
Tudományos előadások száma összesen: 202	ebből nemzetközi: 64		
Tudományos rendezvény szervezése összesen: 43	ebből nemzetközi: 19		
Szakértői tevékenység:			
egyéni szaklektori vélemény összesen: 67	ebből külföldön: 14		
opponensi vélemény összesen: 139	ebből külföldön: 15		
egyéb szakértői vélemény: 90	ebből külföldön: 5		
Részvétel tudományos testületben:			
elnöki tisztség összesen: 7	ebből külföldön: 3		
tagság összesen: 79	ebből külföldön: 12		
Tudományos fokozat, ill. cím megszerzése⁹:			
	PhD: 1	MTA doktora: 1	
Felsőoktatásban végzett tevékenység:			
Felsőoktatási tevékenységet végző munkatársak száma ¹⁰ : 36			
Ebből doktori iskolában oktatók száma: 14	Doktori iskolát vezetők száma: 3		
Elméleti kurzusok száma ¹¹ : 91	Gyakorlati kurzusok száma: 0		
Pályázati adatok:			
OTKA-témák száma: 15	A támogatás összege: 18 M Ft		
OM NKTH-pályázat témáinak száma: 1	A támogatás összege: 54 M Ft		
Nemzetközi pályázatok száma: 8	A támogatás összege: 29 M Ft		
Ebből EU-forrásból: 4	A támogatás összege: 21 M Ft		
Egyéb ¹² pályázati témák száma: 21	A támogatás összege: 68 M Ft		

RÉGÉSZETI INTÉZET

1014 Budapest, Úri u. 49.; 1250 Budapest, Pf. 14.

Tel.: 356-4567, fax: 224-6719

E-mail: balint@archo.mta.hu; honlap: www.archo.mta.hu

I. A kutatóhely fő feladatai a beszámolási évben

A Kárpát-medence és történetileg kapcsolódó vidékei, a történeti Magyarország régészetének a társtudományokkal együttműködve történő művelése, valamint egyetemes régészeti kérdések kutatása a nemzetközi tudományos munkamegosztás keretei között. Napjainkban ez a hagyományosan, a 20. század elején őstörténeti és történeti korszakokra bontott kutatás a természettudományokkal való szorosabb együttműködés következtében ismét egyfajta integrálódó fázisba érkezett: a környezettörténeti és a történeti genetikai kutatások több kort felölelő eredményei a régészeket arra ösztönzik, hogy nagyobb időszakokon áthúzódó kulturális jelenségeket is vizsgáljanak.

Cél, hogy kutatási spektruma felölelje a neolitikumtól a késő középkorig terjedő időszakot, ezen belül azonban az utóbbi évtizedben jól érzékelhető a koncentráció az őskor idősebb szakaszára (neolitikum, rézkor, kora- és középső bronzkor), valamint a korai középkor, az államalapítás és a magyar középkor időszakára: az intézeti régész kutatók mintegy háromnegyede e korszakokkal foglalkozik. Munkatársaik az őskori vallástörténethez és a középkori magyar történelemhez kapcsolódó, valamint római kori és középkori numizmatikai kutatásokban is részt vesznek.

II. Az év folyamán elért kiemelkedő kutatási eredmények, azok társadalmi (gazdasági) hasznossága

Digitális kutatói adatbázisok

Gyarapodásuk új területét jelentik a digitális kutatói adatbázisok. Legnagyobbak és leggyorsabban bővülnek az M7-es autópályás ásatások, a Magyarország Régészeti Topográfiája és az intézet Adattára, valamint a genetikai-antropológiai és középkori királyi központok adatait tartalmazó adatbázisok.

Magyarország Régészeti Topográfiája

Megalakulása után ezt a témát az intézet egyik fő feladatáént vállalta magára; ez egy tudományosan és a régészeti lelőhelyek védelme szempontjából indokolt és szükséges, országos jelentőségű munka. Törvénymódosítások következtében azonban a topográfia hagyományos feladatainak egy részét a Kulturális Örökségvédelmi Hivatal vette át: a minden település számára kötelezően kialakítandó rendezési tervhez a megalakulása óta ez a szervezet végzi a nyilvántartást. A megváltozott törvényi környezet az MRT-program átalakulásához vezetett., ugyanakkor az intézet munkatársai gyakran végeznek megelőző feltárásokhoz kapcsolódó terepbejárásokat, és a beruházást megelőző hatástanulmányokat is elkészítik. Mivel ezek egy-egy község határain belül zajló szisztematikus kutatások, felfoghatók a topográfia-kutatás egyfajta új ágának is.

A terepbejárások hatékonyságát, a lelőhelyek ellenőrzését nagymértékben segíti a légifotózás, amelyet az intézet egyik munkatársa kitartóan és országos elismertségtől övezve folytat:

elsősorban hóban, valamint tavasszal és gabonaérés idején, tehát optimális látási viszonyok közepette végzett számos alkalommal légi felderítést (1. ábra). 2005-ben Tolnában újabb lelőhelyeket talált, eredményeit közzé is tette. Topográfiai jellegű program volt a Kerka-völgyi mikrorégiós kutatás is, amely során 58 új lelőhely került elő.



1. ábra: Bikács–Belsősziget, Árpád-kori földvár légifelvétele

Őskori társadalom- és településrégészeti kutatások

Az őskorral foglalkozó kutatók elsősorban egy-egy mikrorégió intenzív és multidiszciplináris szempontú kutatásával kapcsolódnak nemzetközi programokhoz. Az 1995 óta a nyugat-dunántúli Kerka völgyében 7500 év településtörténetének feltárását célzó munka 5 intézeti és 9 külső szerző munkájaként, nyomdakész állapotban, az Antaeus 28. köteteként vár a közeli megjelenésre. A program újkőkori része jelentős új eredményeket hozott az élelemtermelés kialakulásának korszakát vizsgáló hazai és külföldi kutatásban (az egyik, itt feltárt lelőhely közlését is tartalmazó monográfiát a *Science* 2005. novemberi száma is idézi). Egy kutató ebben a témában védte meg akadémiai doktori értekezését, valamint meghívást kapott a Harvard Egyetemre. A 2002-ben rendezett, a Kárpát-medence újkőkorának távolsági kapcsolatait vizsgáló nemzetközi tanácskozás anyaga megjelent az Antaeus 27. kötetében.

A University of Wales és az intézet együttműködési programja keretén belül elkészült az ecsegfalvi (Békés megye) kora újkőkori település leletanyagának feldolgozása, amelyet nem kis részben az intézet kutatói végeztek. Az itt talált kora újkőkori kerámia jellege és a radiokarbon-keltezés közötti ellentmondások feltárása és a megoldási javaslat kiemelkedő eredmény az európai termelő gazdálkodás kialakulásának kutatásában; ezt a munkát egyik kutatójuk végezte el.

A Brit Tudományos Akadémiával folyó együttműködésük fontos állomása a Balatonszárszóról származó újkőkori sírok csontmintáinak stabilizotóp- és radiokarbon-vizsgálata. 2005-ben folytatódott a Regöly határában fekvő középső kőkori lelőhely feltárása,

ennek célja a Kr. e. 6. évezredesi vadász-gyűjtögető alaplakosság és a balkáni földművelők kapcsolatának, keveredésének jobb megismerése a Dél-Dunántúlon (2-3. ábra). A munka alapján a helyi alaplakosság léte bizonyítottá vált – ennek össz-európai történeti jelentősége van. E program 2006-tól kezdve OTKA-támogatással folytatódhat.



2. ábra: Főnöki sír a mórágyi neolitikus temetőből

A budakalászi késő rézkori temetőben előkerült gyöngyök és ékszerként használt kagylók stabilizotóp vizsgálata elkészült, a feldolgozást malakológiai szempontból is elvégezte egy kutató.

Római Birodalom és peremterületei

A rendkívül nagy földrajzi kiterjedés és kutatási sokszínűség jellemzi az e korszakkal foglalkozó kutatók munkáját. Római kerámia-kutatásban az intézet fontos központnak számít: hazai és külföldi diákok rendszeresen járnak konzultációra. Zala megyében elsősorban a szlovéniai vasútépítést megelőző ásatások során kerültek elő új római lelőhelyek, Zalalövön a múzeum raktárában folyt a régebbi feltárások leletanyagának leltározása, rendezése (4 ábra).

A kelet-magyarországi ókori barbár törzsek életével foglalkozó kutató az év nagy részében az M3-as autópálya-program kazári, mezőszemerei és kompolti lelőhelyének feldolgozásával foglalkozott. A leletanyag

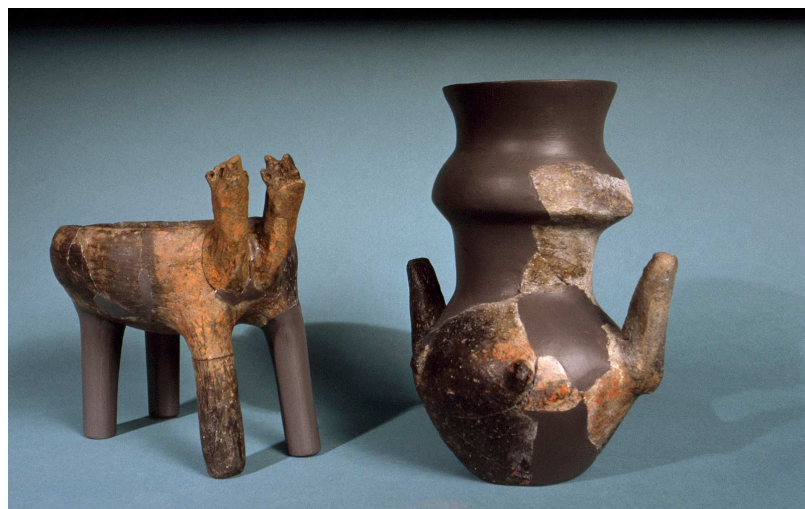

3. ábra: Újkőkori leletek Győreből

értékelésének egy része 2004-ben megjelent. E munkatársuk a római–szarmata kapcsolatok témakörében akadémiai doktori fokozatot szerzett, és nemzetközi együttműködésben az ő munkájaként jelent meg egy európai barbaricum leletanyagot felölelő corpus-sorozat első kötete is.



4. ábra: Római kori feltárás Zalalövön

A késő római – kora keresztény kultúra afrikai világát kutatja az intézet világszerte elismert nubiológus munkatársa. Négyéves munkája eredményeként 2005-ben nyílt meg a Szépművészeti Múzeumban a nagy sikert aratott *Fáraók után* c. kiállítás. Magyar és angol nyelven jelent meg a kiállításhoz kapcsolódó, az egész kopt művészettörténetet újraértelmező monográfiája. A Brill kiadó jelentette meg a *Transfigurations of Hellenism. Aspects of Late Antique Art in Egypt AD 250–700* c. könyvét.

Kora középkori kutatások

A szóládi langobard temető ásatása és feldolgozása nemzetközi program keretén belül folyik (5. ábra). Az intézet szervezésében egy karoling témájú nemzetközi konferencia zajlott le. Nyomdában van a magyar őstörténetkutatás állapotát rögzítő konferencia idegen nyelven megjelenő anyaga. A temesvári múzeummal együttműködve – ilyen először történt a két ország kora középkori régészetében! – földradar vizsgálat és a földmintavétel folyt a nagyszentmiklósi kincs lelőhelyén, az utóbbi radiokarbon keltezése szenzációs eredményt hozott. Az alsó-ausztriai Gnadendorfban napvilágra került jelentős honfoglalás kori lovassírral foglalkozó nemzetközi kutatócsoport munkájában két munkatársuk vesz részt, elkészült az erről írt tanulmánykötet. Első ízben készült a honfoglaláskor régészeti kutatásáról elmélyült kutatástörténeti és módszertani elemzés.



5. ábra: A szőládi langobard temető feltárása

Középkori kutatások

A 2001-ben elnyert NKFP-pályázat (*Medium Regni – Királyi központok*) új lendületet és elsősorban anyagi fedezetet nyújt ahhoz, hogy korábban már feltárt várak, királyi lakóhelyek feldolgozatlan emlékéanyagát – köztük az intézetalapító Gerevich László pilisszentkereszti ásatása – végre méltó módon, monográfiák formájában kerüljön közlésre. E program 2005-ben zárult le. Az NKFP-projekt alapvetően az ország közepének királyi, illetve királyi vonatkozású intézményeinek vizsgálatára irányult, arra a területre, amelyet Árpád-kori írott forrásaink „medium Regni” kifejezéssel illettek.

A projekt 11 témát ölelt fel, a résztvevők összesen 21 részfeladaton dolgoztak, kiterjesztve a kutatás határait a hagyományos, építészettörténeti, stílári és reprezentációs szempontoktól a központiság tágabb értelmezése irányába. A környezet- és iparrégészeti vizsgálatok nagymértékben vitték előre a kutatást.

E munkák egyik vonulata Gerevich László régi, budavári palotaásatásának alapvetően építészettörténeti szintézisét kívánta kiegészíteni a feltárás során megfigyelt késő középkori és török kori emésztőaknák és szemétdödrök bemutatásával. Az itt talált leletekkel kapcsolatban megjelent egy, a díszkerámiára, a nyugat-európai importra, illetve a közel- és távol-keleti gazdag kerámiaanyagra különös figyelmet fordító feldolgozás.

A pilisszentkereszti monostor területén feltárt Árpád-kori kerámia vizsgálata kizárta a magyar honfoglalás korát megelőző, avar vagy szláv lakosság létét. Biztosan igazolható viszont a 11. századi megtelepedés ténye egy korai egyházi épület azonosításával. Sikeresen meghatározni a Pilis és Óbuda közötti középkori úthálózat és több egykorú kőbánya helyét is. Geofizikai mérések és helyszíni vizsgálat alapján kirajzolódott egy királyi udvarház vagy vendégház épületegyüttese is.

Nagy sikerrel zárult a középkori falusi településekkel foglalkozó európai kutatási szervezet („Ruralia”) munkatársuk szervezésében lezajlott kerekasztal konferenciája. Késő középkorral foglalkozó munkatársuk egy ottomán művészeti emlékeket bemutató, igen reprezentatív könyv szerkesztője volt.

Természettudományos kutatások

A Kárpát-medence történeti genetikája c. NKFP-program keretén belül újabb 8–12. századi lelőhelyek csontanyagának vizsgálatára került sor az archeogenetikai laboratóriumban, eddig 23 mintából sikerült teljes vagy részszekvenciát kapni. A minták egy része a pályázatban vállaltaknak megfelelően a Kárpát-medence országhatáron túl eső területeit reprezentálja (Gyulafehérvár, Kolozsvár, Csekej, Mikulčice), a többi része már korábban kiválasztott temetők síranyagából kerül ki. Munkatársaik a mtDNS-vizsgálatok végzésében jelentős rutinra tettek szert, egy esetben sikerült a kromoszomális nemet is meghatározniuk.

Geológus, botanikus és zoológus munkatársaik közreműködésével az elmúlt évben elsősorban az M7-es autópálya-építést megelőző feltárások több ásatásához, a Dél-Dunántúl mocsaras vidékeihez, a Fertő-tó vidékéhez és a Sárréthez készült az őskortól a középkorig terjedő környezettörténeti tanulmány az ehhez kapcsolódó NKFP-program (Magyarország környezettörténete a neolitikumtól a középkorig) anyagi segítségével.

A neolitikum kialakulásának környezeti hátteréről az intézet által 2003-ban rendezett nemzetközi konferencia anyaga tematikus blokk formájában megjelent (Antaeus 27.). Elkészült egy újabb könyv a felső paleolitikum környezettörténeti képéről – ezzel a négy évig tartó NKFP-program lezárult. A kutatás során a résztvevők összesen 5 tanulmánykötetet, 3 monográfiát és 18 könyvrészletet, 18 nemzetközi, közte 15 idézett folyóiratban megjelenő publikációt készítettek, 15 hazai szakkikket jelentettek meg a pályázathoz kapcsolódóan. További 72 hazai és külföldön elhangzott előadás is a program eredményeinek minél szélesebb körű megismertetését szolgálta.

Antropológus ösztöndíjas kollégájuk több késő neolitikus, késő rézkori és avar temető csontanyagának metrikus feldolgozását végezte el. Tudományos ismeretterjesztő filmmel zárták le a „barguzini Petőfi”-kutatás történetét.

Autópályás ásatások

Autópályás feltárásaikat az emeli a tudományos programok közé, hogy a feltárt lelőhelyeknek nemcsak az elvárt dokumentációját, hanem a tudományos igényű értékelését, feldolgozását is elvégzik munkatársaik Somogyban 1999–2005. között 440 ezer m²-t tártak fel az intézet munkatársai, Abonyban pedig 20 ezer m²-t.

Restaurálás

2005-ben 14 lelőhely hatalmas kerámia-leletanyagának restaurálását végezték munkatársaik: 289 edényt egészítettek ki, a restaurált fém-, csont-, gyöngy és egyéb alapanyagú kisleletek száma pedig 1743 volt. Ezek közül technikai és tudományos jelentőségük tekintetében egyaránt kiemelkednek a szőládi temető aranyozott tárgyai és csontfésűi, s a zalavári ezüst ékszerek, berakásos vas sarkantyúk.

Fotóműhely és grafikai részleg

A publikációnak szerves része az illusztráció: a rekonstrukciók, a térképek és egyéb felmérések készítése; a legtöbb cikk képanyaga az intézetben megszerkesztett, elektronikus formában kerül a nyomdába. Ezt a fotóműhely digitális képfeldolgozása, az elmúlt évben beszerzett nagysebességű és diaképek befogadására is alkalmas A3-as szkennel segíti. Gyarapodott a digitalizált térkép-állomány is.

Kiadványok

Az intézet két kiadvány-sorozatot jelentet meg: egy idegennyelvű évkönyvet és egy idegennyelvű monográfia-sorozatot (Antaeus, Varia Archaeologica Hungarica). Munkatársaik közül kerül ki a két főszerkesztő és a teljes szerkesztőbizottság, valamint több más neves folyóirat szerkesztésében is részt vesznek. Ebben az évben is több rangos monográfia jelent meg, illetve készült el kutatóik munkájának eredményeként. Az itt létrejött szellemi alkotóműhely sikerét a fent említett, az országban egyedülállóan a széles infrastruktúra segíti (restaurátorok, fotósok és grafikusok, ezenkívül a könyvtári és adattári háttér is kiváló). Kutatóik a monografikus feldolgozások során a leletanyag teljes muzeológiai előkészítését, dokumentációját is elvégzik.

Könyvtár

A több mint százezer egységből álló nagy értékű szakkönyvtárunk, amelynek több teljes hagyaték és egy vásárolt könyvtár is értékes része, nemcsak a szűk szakmai közönség, hanem társtudományok kutatói és különböző egyetemek, főiskolák hallgatói előtt is nyitva áll, így jelentős mértékben segíti mind a kutatást, mind a felsőoktatást. A több mint 400 cserepartnerrel való kapcsolat biztosítja a folyamatos gyarapodást. Az állomány 2005-ben 817 kiadvánnyal növekedett (könyvek, folyóiratok, CD-k, különlenyomatok, egyéb régészeti kiadványok).

Adattár

Az intézetben őrzött fotók, rajzok, geodéziai felmérések, kéziratok, hagyatékok megőrzése és jól áttekinthető tárolása az Adattár feladata. Az összállomány az év folyamán kb. 5000 tétellel nőtt.

III. Hazai kapcsolatok és pályázatok

Tudományos közélet

Az intézeti kutatóknak a hazai tudományos közéletben elfoglalt súlyát tükrözi a különféle bizottságokban való részvételük, az MTA saját bizottságaiban, alapítványokban, kuratóriumokban és díjbizottságokban végzett munka is jelentős. Meghatározó súlyú kutatóiknak az egyetemi oktatásban és doktori képzésben végzett munkája is. A kulturális szakértők országos jegyzékében 23 kutatójuk szerepel különböző szakterületen: az intézet egyedülállóan aktív a tudományokban.

Egyetemi oktatás

ELTE BTK Régészettudományi Intézet (10 fő), ELTE BTK Egyiptológiai Tanszék (1 fő), Szegedi TE Földtani és Őslénytani Tanszék (2 fő), Miskolci Egyetem, Ős- és Koratörténeti Tanszék (1 fő), Pécsi Janus Pannonius Tudományegyetem Ókori Történeti Tanszék (1 fő).

Az intézet 15 kutatója – az összesnek a fele – vett részt az egyetemi alapképzésben (ELTE Régészettudományi Intézet, Miskolci Egyetem, Pécsi Egyetem, SZTE Földtani és Ásványtani Tanszék) közülük 10 kutató részt vesz doktori iskolák munkájában is (ELTE Régészettudományi Intézet, Egyiptológia Tanszék; SZTE Földtani és Ásványtani Tanszék). Több kutató vezet múzeumi gyakorlatot, témavezetője, illetve konzulense szakdolgozatoknak és doktori értekezéseknek. Egy kutató három doktori értekezést irányít (Budapest, Berlin).

Az intézet tudományos projektjeiben együttműködő belföldi szervezetek

Bács-Kiskun Megyei Múzeumigazgatóság (fajszi őskori kutatások, honfoglalás kori corpus), Békés Megyei Múzeumigazgatóság (régészeti topográfia, angol-magyar együttműködés), Budapesti Szépművészeti Múzeum (őskori tárgyak meghatározása és feldolgozása, egyiptológiai kutatások, kopt kiállítás rendezése), Budapesti Történeti Múzeum (Királyi Központok c. program), Budapest, Collegium Budapest (nemzetközi konferenciák szervezése), Debrecen, ATOMKI (14C-vizsgálatok), Debreceni Egyetem Ásvány- és Földtani Tanszéke (őskori petrográfiai vizsgálatok), Debrecen, Déri Múzeum (gnadendorfi sír), ELTE Egyiptológia Tanszék (egyiptomi őskori pattintott kőeszközök feldolgozása), ELTE Geofizikai Tanszék (negyedidőszaki éghajlati változások kutatása), ELTE Közettani-Geokémiai Tanszéke (geoarcheológiai vizsgálatok), ELTE Régészettudományi Intézet (doktori iskola, állatsont-meghatározások, rézkori leletanyag-feldolgozás), Esztergomi Balassi Bálint Múzeum (Királyi Központok c. program), Győr-Moson-Sopron Megyei Múzeumigazgatóság (vaskori kutatás, Sopron-Krautacker, Ménfőcsanak, Lébény lelőhelyek feldolgozása), Heves Megyei Múzeumok (honfoglalás kori korpusz, autópályás lelőhelyek feldolgozása), Kalocsai Viski Károly Múzeum (fajszi kutatások, honfoglalás kori feltárások és kiállítás rendezése), Keszthely, Balatoni Múzeum (antropológiai kutatás), Komárom-Esztergom Megyei Múzeumok (honfoglalás kori korpusz), Magyar Állami Földtani Intézet (geológiai, pollen- és makrobotanikai vizsgálatok), Magyar Nemzeti Múzeum (a csőszhalmi ásatás feldolgozása, késő rézkori temető-feldolgozás, Zalavár-projekt, állatsont-meghatározások, kőeszköz-meghatározások, Kerka-völgyi mikrorégiós feldolgozás, langobárd, avarkori és honfoglalás kori korpusz, gnadendorfi sír-kutatás), MTA Földtudományi Kutatóközpont Geokémiai Laboratórium (a budakalászi rézkori temetőhöz kagylóvizsgálatok), Miskolci Egyetem (Szeleta-barlangi régészeti park), Nógrád megyei Múzeumok (leletmentő ásatások), Nyíregyházi Jósza András Múzeum (gnadendorfi sír-kutatás), Pest Megyei Múzeumok Igazgatósága (Abony – megelőző régészeti feltárás), Somogy megyei Múzeumok (autópálya-építést megelőző feltárások, közös kiadvány, kiállításrendezés), Százhalombatta, Matrica Múzeum (régészeti park), Szeged, Biológiai Kutató Központ (történeti genetika, e témakör kapcsán valamennyi megyei múzeummal együttműködésben vannak), Szeged, Földtani és Őslénytani Tanszék (palinológiai, makrobotanikai, geológiai, talajkémiai vizsgálatok), Székesfehérvári István Király Múzeum (a középkori Fehérvár régészeti kutatása), Szekszárd, Wosinsky Mór Múzeum (a Dunántúl neolitikuma, S-9-es út megelőző feltárásainak feldolgozása), Szentendre Múzeum (szentendrei római tábor, budaörsi későkelta-római telep, budakalászi avar temető és pilisi középkori anyag feldolgozása), Veszprémi Múzeum (balácai kutatások), Zala Megyei Múzeumigazgatóság (Kerka-völgyi mikrorégiós program, Zalalövő-projekt, vasútépítést

megelőző feltárások, Zalavár-projekt), Váci Múzeum (régészeti topográfia, a középkori Vác régészeti kutatása).

IV. Nemzetközi kapcsolatok és pályázatok

Tudományos közélet

Az elmúlt évben egyik kutatójuk a nemzetközi „Ruralia” egyesület titkára lett, egy másik kollégájukat az Európai Régészek Szövetségének (EAA) elnökségébe választották, egy harmadik a European Science Foundation régészeti paneljének lett tagja, egy negyedik a világ vezető régészeit összefogó Német Régészeti Intézet levelező tagja lett.

Az intézeti kutatások fedezetét egy esetben német partnerrel történő Deutscher Akademischer Austauschdienst (DAAD)-csereprogram, valamint egy, a European Commission által több ország részvételével meghirdetett *Culture 2000* elnevezésű program biztosítja. Három munkatársuk a több mint húsz éve folyó olaszországi és egy Egyiptomban zajló magyar ásatás és kutatási program vezetője, illetve résztvevője. Az intézet szervezésében 2005-ben is nagy sikerrel zajlott le a 6. éve rendezett nemzetközi konferencia-sorozat (az elmúlt évben *Pannonien in der Karolingerzeit* címmel). A konferencián elhangzott előadásokat az évek során kialakult szokásnak megfelelően kivétel nélkül megjelentetik.

Külföldi együttműködő szervezetek

Alexandria, Görög-Római Múzeum (kopt kiállítás), Alexandria, Nemzeti Múzeum (kopt kiállítás), Aquila, Egyetem (San Potito-i ásatások), Berlin, Freie Universität (DAAD), Bochumi Egyetem (DAAD), Bolgár Tudományos Akadémia (kora középkori kapcsolatok), Brit Tud. Akadémia, National Environment Research Council (balatonszárszói radiokarbon, izotóp-vizsgálatok), Brüsszel (Culture 2000 program), Bukarest, Román Történelmi Múzeum (őskori madárcsontleletek feldolgozása), Cardiff, Egyetem (Ecsefalva-projekt, közös könyvkiadás), Carnuntum, Régészeti Park (pfaffenbergi leletek feldolgozása), Frankfurt, Deutsches Archäologisches Institut (Corpus der Römischen Funde im Barbaricum-sorozat), Deutsche Forschungsgemeinschaft (fajszi őskori feltárások), Egyiptomi Legfelsőbb Régészeti és Múzeumi Tanács (kopt kiállítás), Wien, Institut für Ur- und Frühgeschichte (neolitik körárkok kutatása, karoling-kori díszkerámia, Gnadendorfi sír), Kairo, Kopt Múzeum (kopt kiállítás), Kolozsvár, Állatorvosi Egyetem (római lelőhelyek állatcsontleleteinek feldolgozása), Kolozsvár, Babeş-Bolyai Egyetem Földtani Tanszék (krími lelőhely madárcsontleleteinek feldolgozása), Marburgi Egyetem (DAAD-program), Norvég Tudományos Akadémia (ókortudomány), Moszkva, Orosz Tudományos Akadémia (kurgán-projekt, Kr. u. 1. évezred), Osztrák Tud. Akadémia (kelta program, római szobrászati emlékek feldolgozása), Peking, Egyetem, Ökológiai Tanszék (TÉT együttműködés), RGZM, Mainz (Gnadendorfi sír, Culture 2000 projekt), Saarbrücken, Egyetem, Institut für Ur- und Frühgeschichte (közös könyvkiadás), Chieti, Soprintendenza Archeologica dell’Abruzzo (San Potito), Stadtarchäologie Wien (Vindobona-kutatások), Székelyföldi múzeumok (középkori kutatások), Szlovák Tudományos Akadémia, Nyitrai Régészeti Intézet (római kerámia, a barbaricum, kora- és javaközépkor régészeti kutatása, honfoglalás kori korpusz), Tallinn, Institute of Ecology (TÉT együttműködés), Temesvár, Muzeul Banatului (a nagyszentmiklósi kincs lelőhelyének lokalizálása), Tübingeni Egyetem, Ős- és Koratörténelmi tanszék (fajszi kutatások), University of Wales, School of History and Archaeology (az Alföld neolitikuma),

Wisconsin, Egyetem (Fulbright ösztöndíjas, Kapos–Koppány völgyi őskori program), Würzburgi Egyetem (Ókortudomány).

V. Az év folyamán megjelent jelentősebb publikációk

Könyvek

Holl, Imre: Fundkomplexe des 15.–17. Jahrhunderts auf dem Burgpalast von Buda. Verantwortlicher Red.: Benkő, Elek. *VariaArchHung* 17. Budapest, 2005, 180.

Sümegei, Pál: Loess and Upper Paleolithic environment in Hungary. Aurea, Nagykovácsi 2005, 312.

Török László: A fáraók után. A kopt művészet kincsei Egyiptomból. Vince – Szépművészeti Múzeum, Budapest, 2005, 247.

Török, László: After the Pharaohs. Treasures of Coptic Art from Egyptian Collections. Vince – Szépművészeti Múzeum, Budapest, 2005, 278.

Török, László: Transfigurations of Hellenism. Aspects of Late Antique Art in Egypt AD 250–700. Brill, Leiden–Boston, 2005, 400.

Vaday, Andrea unter Mitwirkung von Horváth, Friderika: Corpus der römischen Funde im europäischen Barbaricum. (Ungarn) Band 1: Komitat Szolnok. Akaprint, Budapest, 2005, 163.

Cseh, János–Istvánovits, Eszter–Mesterházy, Károly–Nagy, Margit–M. Nepper, Ibolya: Gepidische Gräberfelder am Theissgebiet II. Monumenta Germanorum Archaeologica Hungariae 2. Eds.: Garam, Éva–Vida, Tivadar. Budapest, 2005, 334.

Tanulmányok

Bálint Csanád: Ki volt „magyar” a honfoglaláskorban és Szent István korában? In: *Mi a magyar?* Szerk.: Romsics Ignác–Szegegy-Maszák Mihály. Budapest, 2005, 37–56.

Bánffy, Eszter: Mesolithic – neolithic contacts, as reflected in ritual finds. *Documenta Praehistorica* 32 (2005) 77–86.

Benkő, Elek: Der Sarkophag des heiligen Gerhards aus Großtschanad (Nagycsanád, Cenad, Rumänien). *ActaArchHung* 56 (2005) 251–277.

Gabler, Dénes: Augusteische Sigillaten in Budaörs. Italischer Import in der vorrömischen Zeit im pannonischen Raum. *ActaArchHung* 56 (2005) 133–175.

Miklós, Zsuzsa – Terei, György: Beiträge zur Verbindung der Burgen und Siedlungen im 13. Jh. in Ungarn. In: *Castrum Bene* 7 (2004) Nitra [2005] 171–202.

Gál, Erika: New evidence of fowling and poultry keeping in Pannonia, Dacia and Moesia during the Period of the Roman Empire. In: G. Grupe & J. Peters (eds.): *Feathers, grit and*

symbolism. Birds and humans in the ancient Old and New Worlds. Proceedings of the 5th Meeting of the ICAZ Bird Working Group, Munich, Germany, 26–30 July, 2004. Documenta Archaeobiologiae 3. Verlag Marie Leidorf GmbH. Rahden/Westf, 301–316.

Kovács, Gyöngyi: Iznik Pottery in Hungarian Archaeological Research. In: Turkish Flowers. Ed. Gerelyes, Ibolya, Copy ed.: Kovács, Gyöngyi. Magyar Nemzeti Múzeum. Budapest, 2005, 69–86.

Takács Miklós: Egy vitatott kéztartásról. In: „...a halál árnyékának völgyében járok...”. A középkori templom körüli temetők kutatása. Szerk.: Ritoók Ágnes–Simonyi Erika. Opuscula Hungarica 6. Magyar Nemzeti Múzeum – Budapest 2005, 85–101.

Török, László: Archaism and Innovation in 1st Century BC Meroitic Art: Meroe Temple M 250 Revisited. Azania. The Journal of the British Institute in Eastern Africa 39 (2004) [2005] 203–224.

Zalai-Gaál, István – Gál, Erika: Gerät oder Machtabzeichen? Die Hirschgeweihäxte des transdanubischen Spätneolithikums. ActaArchHung 56 (2005) 29–66.

VI. Az intézet tudományos teljesítményének főbb mutatói

Az igazgató neve: Bálint Csanád

Intézeti átlaglétszám¹: 61

ebből kutató²: 30

Publikációk

Az év folyamán megjelent összes publikáció száma³: 100

Könyv:

monográfia ⁴ :	7	magyarul:	2	idegen nyelven:	5
szerkesztett kötet ⁵ :	4	magyarul:	0	idegen nyelven:	4
egyéb kötet ⁶ :	0	magyarul:	0	idegen nyelven:	0

Tanulmány, cikk⁷: 89 (ebből 4 recenzió)

Hazai tudományos folyóiratban	magyarul:	40	idegen nyelven:	8
	idegen nyelven	külföldi folyóiratban:		8
Tanulmánykötetben	magyarul:	14	idegen nyelven:	15
Lexikoncikk	magyarul:	0	idegen nyelven:	0

Tudományos ismeretterjesztő írás

magyarul:	0	idegen nyelven:	0
-----------	---	-----------------	---

Hivatkozás⁸ (bibliográfiai adat nélkül)

Összes hivatkozás száma:	727	magyarul:	513	idegen nyelven:	214
--------------------------	-----	-----------	-----	-----------------	-----

Részvétel a tudományos életben:

Tudományos előadások száma összesen:	53	ebből nemzetközi:	29
Tudományos rendezvény szervezése összesen:	6	ebből nemzetközi:	5

Szakértői tevékenység: 89

egyéni szaklektori vélemény összesen:	23	ebből külföldön:	4
opponensi vélemény összesen:	64	ebből külföldön:	5
egyéb szakértői vélemény:	2	ebből külföldön:	0
Részvétel tudományos testületben:	88		
elnöki tisztség összesen:	9	ebből külföldön:	1
tagság összesen:	59	ebből külföldön:	19

Tudományos fokozat, ill. cím megszerzése⁹:	PhD: 1	MTA doktora: 2
--	--------	----------------

Felsőoktatásban végzett tevékenység:

Felsőoktatási tevékenységet végző munkatársak száma¹⁰: 10

Ebből doktori iskolában oktatók száma:	5	Doktori iskolát vezetők száma:	0
Elméleti kurzusok száma ¹¹ :	14	Gyakorlati kurzusok száma:	17

Pályázati adatok:

OTKA-témák száma:	12	A támogatás összege:	19 M Ft
OM NKTH-pályázat témáinak száma:	3	A támogatás összege:	43 M Ft
Nemzetközi pályázatok száma:	1	A támogatás összege:	2 M Ft
Ebből EU-forrásból:	0	A támogatás összege:	0 M Ft
Egyéb ¹² pályázati témák száma:	0	A támogatás összege:	0 M Ft

SZOCIOLÓGIAI KUTATÓINTÉZET

1014 Budapest, Úri u. 49.

Tel: 224-6740, fax: 224-6741

E-mail: h8756tam@ella.hu; honlap: www.socio.mta.hu

I. A kutatóhely fő feladatai a beszámolási évben

Az elmúlt évekhez hasonlóan a szociológiai kutatást a nagy projektek, ezek között is elsősorban a nemzetközi kutatások és a stratégiai munkák köré rendelődő adatfelvételek uralták. 2005-ben kiemelten kezelték az államigazgatás elemzési szükségleteit, és a Nemzeti Fejlesztési Tervvel kapcsolatos részfeladatok számos szakszociológiai területen fontos témaként jelentek meg.

II. Az év folyamán elért kiemelkedő kutatási eredmények, azok társadalmi (gazdasági) hasznossága

A kockázattal és a környezettel kapcsolatos vizsgálatoknak négy kulcstémája emelhető ki: a társadalmi részvétel, az adaptáció a nagy környezeti változásokhoz, a közösségek sebezhetőségének problémája és mindennek a térszerkezeti metszete, mindenekelőtt a várospolitikákban. A társadalmi részvétellel kapcsolatos problémák a civil társadalom és a technológia, illetve a modern szaktudás közéleti működésének kérdéseit érintik. Fontos eredmény a szaktudás és a laikus tudás közötti különbségek feloldása és annak bemutatása, hogy a döntésekben érintett csoportokban felhalmozódott tapasztalati tudás (tacit knowledge) miként működik a környezeti konfliktusok kezelésénél. Az adaptáció problémái a fenntartható fejlődés, mindenekelőtt a fenntartható fogyasztás és a jövő generációk jogainak megfogalmazása metszetében váltak érdekessé. A sebezhetőség problémája, amellyel az intézet az ENSZ Egyetemmel közös projektben foglalkozott, elsősorban az árvízi tematikát használja empirikus anyagul. Fontosabb felismerésnek számít e területen, hogy a kapcsolati háló minősége az anyagi erőforrásoknál sok tekintetben fontosabb szerepet játszik a közösségek, vagy egyének kockázatkezelési képességében. A térszerkezeti kutatásokból a legfontosabb a várostérségekre vonatkozó nagy konfliktusprojekt, amely az NKFP-5 része, s amelynek nagy empirikus adatfelvételére 2005-ben került sor.

A technológiával és a tudásgazdasággal kapcsolatos projektjeik négy irányban folytak. Empirikus adatfelvételt végeztek a globalizáció és az információs technológiák együttes hatásáról a magyar társadalomszerkezetre. Ennek eredményeként elkülönítették az infoglobalistákat, akik mindkét hatást pozitívan élik meg, illetve dolgozzák fel. Ezek a magyar társadalom mintegy egyötödét tehetik ki és kétharmaduk Budapesten vagy az Észak-Dunántúlon él. A másik kutatási irány a kutatói utánpótlás problémáival foglalkozott. Bemutatták, hogy a magyar doktorandusz-képzés fogyatékoságaiból, illetve alulfejlettségéből következően 2015 táján a természettudományi és műszaki területeken igen jelentős olyan kutatóhiány léphet fel, amely az egész innovációs rendszerben jelentős zavarokat okozhat. Egy befejeződő EU-kutatásban a tranziens munkaerőpiacokkal foglalkoztak és megállapították, hogy a tanulás–munka–nyugállomány életperiódusok felszabdolásával és összeillesztésével jelentősen rugalmasabbá tehető a munkaerőpiac, és ott olyan új munkahelyek is létrejönnek, amelyekkel a hagyományos modellek nem számolnak. Forgatókönyveket dolgoztak ki a tudástársadalom magyarországi fejlesztésére a következő évtizedekben. Ezekből egyértelműen következik, hogy az állami beavatkozás lehetőségei elsősorban a lemaradó csoportok felzárkóztatásában és szakképzésében, másrészt a

magyarországi intellektuális csúcsteljesítmények nemzetközi forgalmazásában ragadhatók meg.

A munka- és szervezetszociológiai kutatások az új technológia, a tanulószervezetek, a vállalati tudás és a kapitalizmusok sokféleségének metszeteire összpontosulnak. E vizsgálatok két legfontosabb eredménye egyfelől a vállalati tanulás folyamatainak részletes elemzése, s annak bemutatása, hogy a különböző tudástípusok terjedésében a különböző szervezetek hogyan kooperálnak. A nemzeti kapitalizmusokra vonatkozó munkák megmutatták, hogy a homogén, tankönyvi kapitalizmusmodellek helyett a kapitalizmusnak milyen nemzeti variánsai jelentek meg a rendszerváltó országokban. Vizsgálják, hogy a neoliberalizmus különböző változatainak nemzeti kiszerelése milyen következményekkel járt az egyes társadalmakban, illetve azt, hogy a korporativizmus milyen formákban jelentkezett önálló formációként. Foglalkoztak a szervezeti hálózatokkal, a szervezeti paradigmák és az innováció kapcsolatával is. Ezek a munkák, amelyek részben szintén EU-s projektekhez kapcsolódtak, bemutatják az innováció technológiai és humán változatainak összefonódását, rendszerkénti működését is.

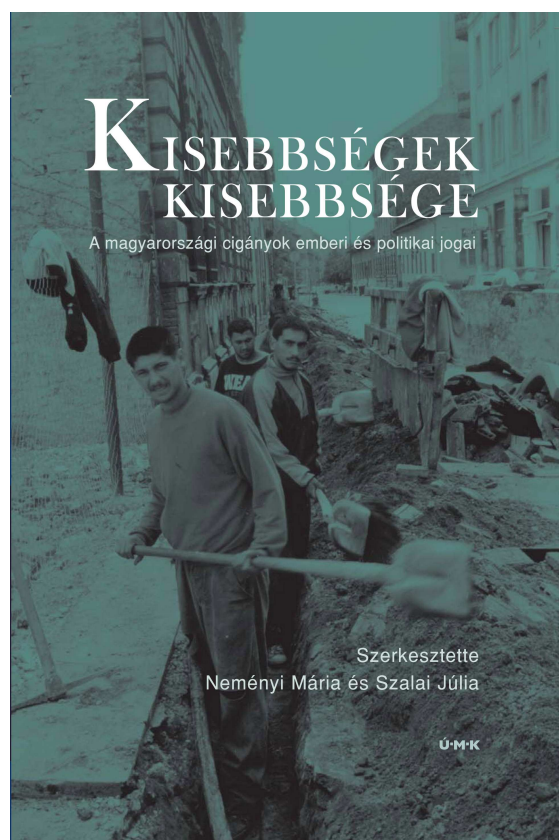

1. ábra

Az intézet egyik hagyományos kutatási területe a *szociális szerepek és politikák* vizsgálata. Itt három altémában jelentkeztek eredmények. Az egyik hagyományos kutatási területen, a romapolitikában az intézeti munkák fontos politikai dimenziót is megjelenítettek (1. ábra). Bemutatták, hogy miként formálódik a roma közpolitika, és ennek milyen kapcsolata van a jóléti állam feltételezett és tervezett reformjával, ezen belül vizsgálták a jóléti újraelosztás rejtett etnikai vonatkozásait. A romapolitika hagyományos iskolai diszkriminatív elemeinek vizsgálata mellett kiemelt fontosságot tulajdonítottak két más területnek: a gyermekvédelemnek és az egészségügynek is. A magyar romakutatáson belül – úttörő módon – 2005-ben vizsgálatokat kezdtek a magyar, a szlovák és a cseh romapolitika összehasonlítására is. Ezen a kutatási irányon belül foglalkoztak a szociológiai kutatás olyan hagyományos témáival is, mint a családkezelés politikája, az apaszerepek, az AIDS-prevenció a nemi különbségek kulturális meghatározottsága. Ebbe az irányba illeszkednek azok a nemzetközileg is elismert kutatások, amelyek az időskorúakra vonatkoznak.

A *kultúrakutatásban* a magaskultúra hazai politikai erőteréről (stúdiószínházak, budapesti galériák) és mindenekelőtt azokról a városi kulturális önképekkel foglalkozó vizsgálatokról érdemes szólni, amelyek az Európai Kulturális Főváros 2010-es pályázathoz kapcsolódtak. Itt olyan mozgalmak, értelmiségi csapatok, koncepciók megjelenését érhetjük tetten, amelyek újraszínezik a magyar régiókat, vidéki nagyvárosokat, és ily módon a következő évek hazai közbeszédének is fontos tárgyát fogják jelenteni. A kulturális szegénység kutatások

kimutatták a jelenség területi különbségeit, de legfontosabb következtetések a kultúra szerkezeti átalakulására vonatkoznak.

Az intézet két olyan nagy projektben vett részt, amelynek dimenziói meghaladták a hagyományos intézeti műhelystruktúrát. Elvégezték az *Európai Társadalmi Adatfelvétel* (European Social Survey) 29 országra kiterjedő második felmérési körét, amelyet Magyarországon az intézet a TÁRKI-val és a PTI-vel együtt koordinál. Ennek a kutatásnak az eredményei a magyar empirikus társadalomtudomány egyik legfontosabb adatbázisává válnak. A MEH megbízásából az intézet a bázisa annak a projektnek, amely Magyarország 2015-ös jövőképét fogalmazza meg az EU számára, politológusok, közgazdászok, irányítási szakemberek, oktatási és környezetvédelmi szakértők bevonásával.

2005-ben 5 EU projektet zártak le és 3 újban nyertek el pályázatokat. Befejeztek egy NATO-projektet (a kockázatkezelésről) és elindítottak egy újabb nagy munkát az ENSZ Egyetemen.

III. Hazai kapcsolatok és pályázatok

Az intézet munkatársai szinte valamennyi nagy egyetemen tanítanak a posztdoktori képzésben, de ezen kívül alkalmazottak, vagy óraadók főiskolai karokon (ELTE, Budapesti Corvinus Egyetem, BMGKE, DE, SZE, PE, SZIE stb.) is. 2005-ben intézeti munkatársak egyetemi tanárként dolgoztak a Magyar Iparművészeti Egyetemen, az ELTE Kulturális Antropológia Szakán, a Debreceni Egyetemen, a Székesfehérvári Kodolányi Főiskolán, a Corvinus Egyetemen és a BMGE-n. Tovább működik a Pécsi Tudományegyetemmel 2002-ben kötött egyezményük és a korábbi években indított nyári egyetemi programok (szerb, szlovák, ukrán, horvát és lengyel projekteken) is folytatódnak.

Az intézet munkatársai részt vesznek különböző szakmapolitikai testületekben, szakbizottságokban: MTA Szociológiai Bizottság (elnök is); MTA Településtudományi Bizottság (elnök is); MTA Tudomány- és Technikatörténeti Bizottság; MTA Doktori Tanácsa Szociológiai Szakbizottság; MTA IX. Osztály: Szervezés-, Vezetéstudományi Szakbizottság (elnök is); OTKA Szociológiai Szakbizottság; OTKA Posztdoktori Pályázat Kuratóriuma; OTKA Bólyai Ösztöndíj Pályázat Kuratóriuma; Magyar Akkreditációs Bizottság Szociológiai Szekció; Magyar Szociológiai Társaság vezetőségi tagság (az egész Titkárság működtetése); Rézler Gyula Kuratórium; Magyar Kulturális Antropológiai Társaság; MTA Elnöki Bizottság az e-kormányzásról; A Kormány Tudománypolitikai és Technológiapolitikai Tanácsadó Testülete; Central European Research Area Egyesület; UNESCO Magyar Nemzeti Bizottság; EU ENABLE-AGE magyarországi koordinátor; KVVM–MTA VAHAVA Tudományos Tanács tagja; TIT Elnökség; OECD Nuclear Energy Agency Radioactive Waste Management Committee szakértő; United Nations University Institute for Environmental Health and Security szakértő; Nemzeti Környezetállapot Értékelési Program (KÉP) Társadalmi Munkacsoport vezetője.

Az intézet kutatói közel egy tucat társadalompolitikai irányultságú alapítvány, közöttük országos és multinacionális vállalatok által vezetettek kuratóriumainak tagjai.

A szakmai jelenlét fontos elemei az intézetben szerkesztett periodikák: a KÉK, a Társadalomkutatás, a Módszertani Füzetek, az East Central Europe/l'Europe du Centre-Est, illetve a Working Paper sorozat.

Az államigazgatás szervei közül 2005-ben az intézet kapcsolatban állt a Külügyminisztérium Európa-projektjeivel, a Gazdasági Minisztériummal, az Oktatási Minisztériummal, az egészségügyi tárcával, a Környezetvédelmi Minisztériummal és a MEH-hel.

IV. Nemzetközi kapcsolatok és pályázatok

Az intézet bevételeinek 2005-ben több mint 40%-a származott részben vagy teljesen nemzetközi projektekből. Ezek többsége a technológiapolitikához, a környezetpolitikához és a szociálpolitikához kapcsolódik. Az 5. EU Keretprogramnak 2005-ben még 6 programja futott az intézetben, ebből három befejeződött. 2005-ben három új EU-projektet nyertek el. Kiemelendő még a Japán Alapítvány segítségével létrehozott öregprogram, a Wisconsini Egyetemen közös HIV/AIDS megelőző program, a IIASA (Laxenburg, Ausztria) kockázat projektje, a CNRS-szel, az Orosz, a Lengyel, az Ukrán, az Örmény és a Román Tudományos Akadémiákkal működtetett kétoldalú csereprogramok és az egyre több ágon kibontakozó együttműködés a nagy berlini társadalomtudományi intézettel, a WZB-vel. Az intézet tagja egy prágai székhelyű közép-európai társadalomkutató doktoranduszképző hálózatnak. Kitejesedett együttműködésük az ENSZ Egyetem Környezetpolitikai Intézetével (Bonn) és folytatódik az UNESCO Globális Vízprogramjával (Párizs). Aktívan bekapcsolódtak a Soros Alapítvány olyan programjaiba, amelyekkel a nagy poszt-szovjet egyetemeken a társadalomtudományi képzés reformját támogatják. Így közreműködtek a szentpétervári, a Ivovi, a harkovi és a kisinyovi reformokban.

V. Az év folyamán megjelent fontosabb publikációk

Könyvek

Kapitány Ágnes – Kapitány Gábor: Tárgyak szimbolikája. Új Mandátum, Budapest, 2005, 246.

Kiss Szabolcs: Elmeolvasás. Új Mandátum, Budapest, 2005, 156.

Neményi Mária – Szalai Júlia (szerk.): Kisebbségek kisebbsége. A magyarországi cigányok emberi és politikai jogai. Új Mandátum, Budapest, 2005, 584.

Rozgonyi Tamás – Jávor István: Hatalom, konfliktus, kultúra. Közgazdasági és Jogi Könyvkiadó–Kerszöv, Budapest, 2005, 433.

Szalai Júlia: A jóléti elosztás információs bázisa. ATA, Budapest, 2005, 105.

Takács Judit (szerk.): A lélek műtétei. Új Mandátum Kiadó, Budapest, 2005.

Tanulmányok

Tamás Pál: Tudás a magyar társadalomban, 2015. Kritika 2005/12, 20–23.

Tamás Pál: A cigánykérdés Európában. Elemző 2005/1, 120–140.

Tamás Pál: Kutatási brókerek – társadalomtudományi szakértés és az új tudománypolitika. Magyar Tudomány 2005/11, 1385–1398.

Tamás Pál – Csizmady Adrienne – Ferencz Zoltán – Schmidt Andrea: Kompetenciák a magyar kutatás-fejlesztésben és a tudományos életpályák (2005–2015). In: A magyar tudomány a gazdaságért és a társadalomért. A Magyar Köztársaság Kormánya és a Magyar Tudományos Akadémia közötti megállapodás keretében végzett stratégiai kutatások főbb eredményei (2004–2005) I. kötet (Társadalomtudományok). Magyar Tudományos Akadémia, Budapest, 2005, 62–80.

Tamás Pál – Ferencz Zoltán: Globalizációs és információs társadalmi hatások a magyar társadalomszerkezetben. In: A magyar tudomány a gazdaságért és a társadalomért. A Magyar Köztársaság Kormánya és a Magyar Tudományos Akadémia közötti megállapodás keretében végzett stratégiai kutatások főbb eredményei (2004–2005) I. kötet (Társadalomtudományok). Magyar Tudományos Akadémia, Budapest, 2005, 22–38.

Vári Anna: Kockázat, elővigyázatosság és társadalmi részvétel a radioaktív hulladékkezelésben. In: Mosoniné Fried Judit és Tolnai Márton (szerk.): A tudományon kívül és belül. Tanulmányok a társadalom és a tudomány kapcsolatáról. MTA KSZI, Budapest, 2005, 109–136.

VI. Az intézet tudományos teljesítményének főbb mutatói

Az igazgató neve: Tamás Pál

Intézeti átlaglétszám¹: 54 ebből kutató²: 44

Publikációk

Az év folyamán megjelent összes publikáció száma³: 229

Könyv: 54

monográfia ⁴	13	magyarul:	11	idegen nyelven:	2
szerkesztett kötet ⁵ :	25	magyarul:	10	idegen nyelven:	15
egyéb kötet ⁶ :	16	magyarul:	9	idegen nyelven:	7

Tanulmány, cikk⁷: 95

Hazai tudományos folyóiratban	31	magyarul:	29	idegen nyelven:	2
		idegen nyelven	külföldi folyóiratban:		0
Tanulmánykötetben:	63	magyarul:	42	idegen nyelven:	21
Lexikoncikk	1	magyarul:	1	idegen nyelven:	0

Tudományos ismeretterjesztő írás össz. 80

magyarul:	61	idegen nyelven:	19
-----------	----	-----------------	----

Hivatkozás⁸ (bibliográfiai adat nélkül)

Összes hivatkozás száma	magyarul:	0	idegen nyelven:	0
-------------------------	-----------	---	-----------------	---

Részvétel a tudományos életben:

Tudományos előadások száma összesen:	91	ebből nemzetközi:	57
Tudományos rendezvény szervezése összesen:	12	ebből nemzetközi:	6

Szakértői tevékenység:

egyéni szaklektori vélemény összesen:	7	ebből külföldön:	5
opponensi vélemény összesen:	10	ebből külföldön:	0
egyéb szakértői vélemény:	25	ebből külföldön:	5

Részvétel tudományos testületben:

elnöki tisztség összesen:	4	ebből külföldön:	4
tagság összesen:	36	ebből külföldön:	10

Tudományos fokozat, ill. cím megszerzése⁹: PhD: 0 MTA doktora: 1

Felsőoktatásban végzett tevékenység:

Felsőoktatási tevékenységet végző munkatársak száma¹⁰: 11

Ebből doktori iskolában oktatók száma:	3	Doktori iskolát vezetők száma:	2
Elméleti kurzusok száma ¹¹ :	5	Gyakorlati kurzusok száma:	6

Pályázati adatok:

OTKA-témák száma:	9	A támogatás összege:	15 M Ft
OM NKTH-pályázat témáinak száma:	6	A támogatás összege:	29 M Ft
Nemzetközi pályázatok száma:	16	A támogatás összege:	89 M Ft
Ebből EU-forrásból:	10	A támogatás összege:	61 M Ft
Egyéb ¹² pályázati témák száma:	45	A támogatás összege:	153 M Ft

TÖRTÉNETTUDOMÁNYI INTÉZET

1014 Budapest, Úri u. 53.; 1250 Budapest Pf. 9.

Tel: 224-6755, fax: 224-6756

E-mail: titkarsag@tti.hu; honlap: www.tti.hu

I. A kutatóhely fő feladatai a beszámolási évben

A 2002-ben kialakított hosszú távú tervekkel és a 15 éve megindult újjáépítéssel összhangban az intézet 2005-ben is alapvető történettudományi kézikönyvek készítését, forráskiadványok sajtó alá rendezését és minden kutatott korszakban alapkutatások végzését tekintette legfőbb feladatának. Az intézet ugyanakkor az innovációt is felvállaló kutatóhely. Tevékenységi körébe tartozott: az emberi történelmet a földi életegyüttes részeként vizsgáló (Gaia szemléletű) alapkutatások végzése; könyvkiadás, folyóirat-szerkesztés (Történelmi Szemle, História); külföldi előadók meghívása és konferenciák szervezése, felkészülés a XX. Történész Világkongresszusra.

II. Az év folyamán elért kiemelkedő kutatási eredmények, azok társadalmi (gazdasági) hasznossága

Kézikönyvek

Elkészült az új Magyar Történelmi Kronológia középkori kötete. A politika-, gazdaság-, társadalom- és művelődéstörténeti adatok mellett a technika-, tudomány- és éghajlattörténet eseményeire is kiterjedő kézikönyv terjedelmében és mélységében is minőségi különbséget mutat minden hasonlítható korábbi magyar történelmi kézikönyvhöz képest. Ugyanez mondható

el a Magyar Történelmi Atlasz 2005-ben lezárt alapkutatásáról is. Számottevő intézeti kapacitást kötnék le a magyar történelmi archontológiai kézikönyvsorozat munkálatai.

Történelmi Bibliográfiai kutatócsoportjuk a magyar történettudomány legjelentősebb kézikönyvsorozatának új kiadását készíti elő. Az Általános Rész két kötete (Megyei levéltárak és iratkiadások, valamint a Városi és mezővárosi levéltárak és iratkiadások) és az Időrendi Rész két kötete (A Duna-medence múltja és a Jagellók, Mohács 1490–1526.) készült az év során. Ilyen típusú, az oktatás minden szintjén nélkülözhetetlen, a tényyszerű, tárgyilagos történelmi közgondolkodást segítő kézikönyvek kutatóintézeti háttér nélkül aligha készülhetnének el.

Forráskiadványok és feldolgozások

Elkészítették a magyar középkor legfontosabb németnyelvű forrásait publikáló forráskiadvány-sorozatuk első kötetét, Windecke Zsigmond-életrajzát. Eddig kevés figyelemre

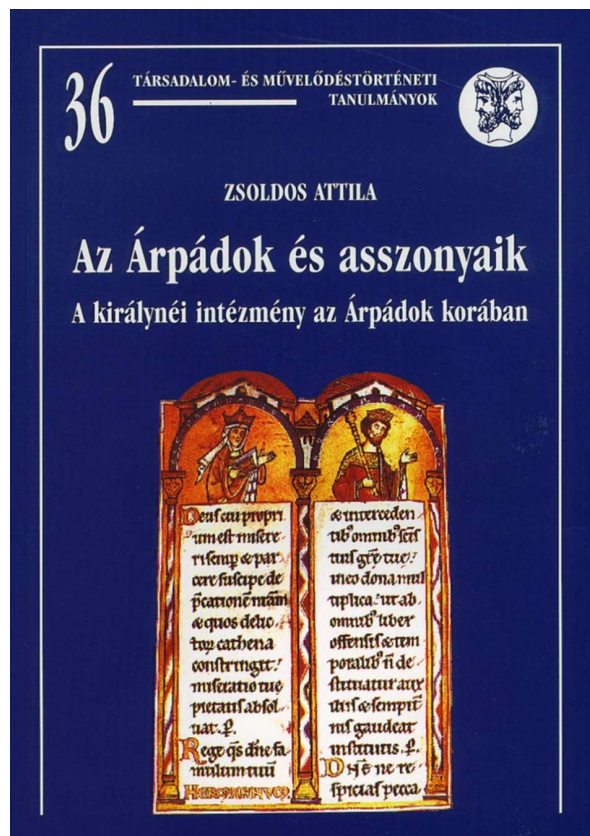

1. ábra

méltatott témaköréről, az Árpád-kori királynéi intézményről tettek közzé Árpád-kori politika- és társadalomtörténetünk alapkérdéseit új megvilágításba helyező nagymonográfiát (1. ábra). Új politikatörténeti alap kutatásokra is támaszkodik a Nikápolytól Mohácsig 1396–1526 c. szintézis. A legújabb magyar közép- és koraujkori várostörténeti kutatások summája a szlovák kollégákkal közösen kiadott tanulmánykötetük. Közzétették a 16. század első harmadából fennmaradt bortizedjegyzékeket.

A 16–17. századi magyarországi vallás- és egyháztörténettel kapcsolatos ismereteket a kiterjedt forrásfeltárás mellett, ahhoz szorosan kapcsolódva, új koncepciók kidolgozásával is gyarapították. Két kötetel gyarapodott a Magyarországon működött katolikus misszionáriusok leveleit publikáló, nemzetközileg is egyedülálló forráskiadványuk.

Az általuk feltárt és közzétett források a hódoltsági és erdélyi lakosság vallási és mindennapi életét, a korabeli anyagi és művelődési viszonyokat minden korábnál nagyobb részletességgel és mélységben tárják fel. A mezővárosi reformáció meggyökeresedett fogalmát felülbírálvá mutatták ki, hogy a magyarországi hitújítás, a protestantizmus és a katolicizmus küzdelme nálunk is a németországihoz hasonló módon ment végbe. A különféle felekezetek versengtek a hívők kegyeiért, s az adott helyen a közösségi igényekhez adekvát, vonzóbb kínálatot nyújtó győzött. A magyarországi változások leírására is alkalmatlan tehát a reformáció-ellenreformáció régi, sematikus ellentétpárja. A különféle felekezetek a kor kihívásaira nagyrészt hasonló feleleteket adtak, legfeljebb időbeli eltolódások voltak közöttük. Ugyanezt a kérdéskört árnyalják egy 16. századi kolostorper anyagaira építő monográfiájuk következtetései, amely szerint a hitújítást vagy vallásváltást nem pusztán a nagyurak, a patrónusok döntötték el hatalmi szóval, hanem abban a falusi és mezővárosi közösségek akarata és igényei is igen fontos szerepet játszottak (2. ábra).

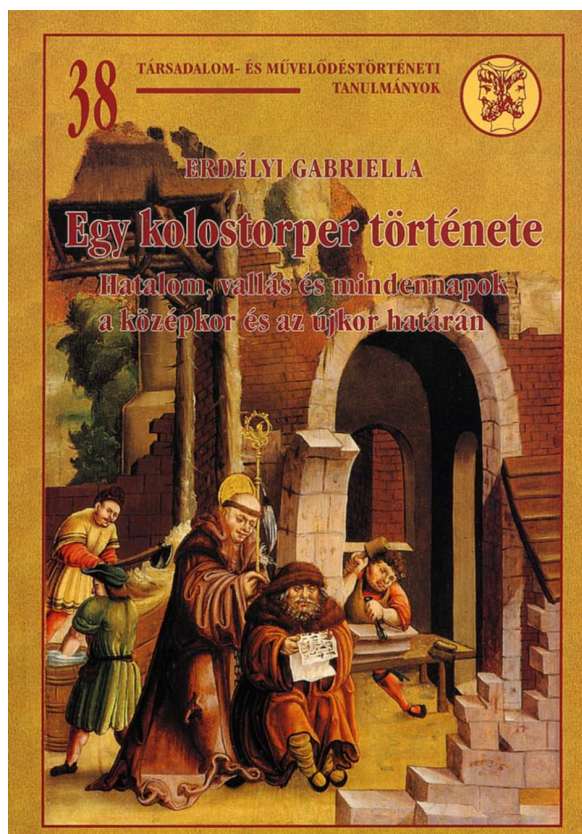

2. ábra

Forráskiadásokban és interpretációkban is hasonlóan fontos eredményeket mutathatnak fel az oszmán-török birodalom és a hódoltsági törökség története területén. Az év folyamán indított forráskiadási alsorozat (Okmánytárak) első köteteként egy intézetén kívüli kolléga közreműködésével több mint 500, a 16. század közepéről fennmaradt szultáni tanácsi rendeletet tettek közzé s ezek alapján a korábnál pontosabb képet alkothatunk a törökök magyarországi uralmának kiépüléséről (3. ábra). Kiderült például, hogy 1552-ben a törökök Erdély elfoglalását tervezték, de váratlan események miatt lemondtak erről a szándékukról. Ebből a most közzétett anyagból tűnik ki először: a török államvezetés már a 16. század közepén érzékelte, hogy politikai-katonai értelemben kifulladás, sőt értelmetlenné vált a további közép-európai terjeszkedés. A hadsereg és a közigazgatási apparátus nyomása azonban nem engedte, hogy szakítsanak az expanzív hagyományokkal. A közelmúltban

újraírdított török művelődéstörténeti kutatásaik az év folyamán látványos eredményeket hoztak. A kéziratos Palatics-kódex feldolgozásával elsőként adtak – az Oszmán Birodalom szellemi életébe ágyazva – átfogó képet a 16–17. századi magyarországi török költészetről és zenéről. Míg korábban azt hittük, hogy az itteni törökség szellemi élete ugyanolyan provinciális volt, mint földrajzi helyzete, eredményeik épp az ellenkezőjét bizonyítják. A hódoltsági alkotók és kultúrafogyasztók benne éltek a birodalmi kultúra vérkeringésében: az oszmán magas kultúra ugyanúgy jelen volt Magyarországon, mint a török népi kultúra.

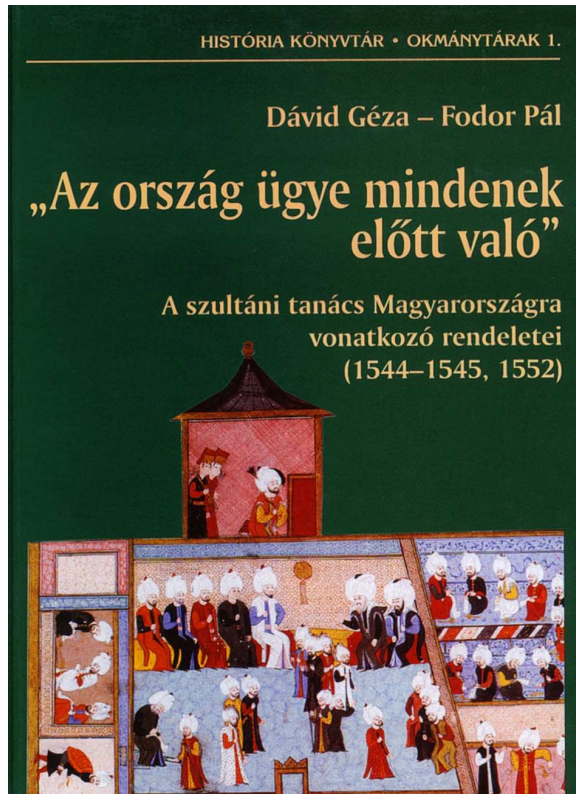

3. ábra

A 16–17. századi királyi Magyarország és a Habsburg uralom történetével kapcsolatos eddigi képet módosító forráskiadványaik és újszerű feldolgozásaik is készültek az év során. Bethlenfalvi Thurzó Elek 1526–1532 közötti levelei jól tükrözik a – más korszakok magyar elitjei számára sem ismeretlen – kényszerhelyzetet. Egyrészt világosan látták, hogy a török fenyegetés miatt nem nélkülözhetik a Habsburg-dinasztia és birodalma segítségét, ugyanakkor rendkívül bizalmatlanok voltak az „európai integrációval” szemben, mivel féltették a maguk és az ország önállóságát. A királyi udvar reprezentációs szokásainak, különösen a koronázási lakomák rituáléinak elemzésével számos publikációjuk vizsgálta a magyar arisztokrácia bécsi kapcsolatrendszerét. Kimutatták, hogy a középkori magyar udvari szokások tovább éltek a 16–17. századi környezetben: a Habsburgok fontosnak tartották magyar királyi méltóságukat, s ennek az 1526 előtti hagyományok őrzésével is kifejezést kívántak adni.

Kora újkori kutatásaikban különösen markánsan érvényesül az az intézeti törekvés, hogy eseményeket és személyiségeket megszabadítsanak a hozzájuk tapadt kliséktől és előítéletektől. Ennek egyik eszköze a folyamatos részvétel nemzetközi kutatási projekteken, így például több intézeti munkatárs adott elő az I. Ferdinánd királyról tartott budapesti konferencián és közreműködtek a Münsterben publikált német nyelvű konferencia kötet szerkesztésében.

Elkészült a *dualista* Habsburg Monarchia hivatal- és politikatörténetéhez érdemi új információkkal szolgáló közös minisztertanácsi jegyzőkönyvek új kötete az 1872–1875 közötti időszakról (az osztrák ÖOSI-val közös kiadás). A bevezető tanulmány nyilvánvalóvá teszi a dualista alkotmányos szerkezeten kívül álló katonai konferenciák túlsúlyát az alkotmányos orgánumnak tekinthető közös minisztertanáccsal szemben. Hivataltörténeti elemzései és következtetései – mutatis mutandis – tanulsággal szolgálhatnak a regionális és más típusú integrációk elméleti és gyakorlati problémáival foglalkozó mai szakemberek számára. Ugyanilyen értelemben hasznosítható az a közös minisztertanácsi jegyzőkönyvet is forrásul használó tanulmánykötet, amely *Állam és bürokrácia* címmel a dualista monarchia közös minisztériumaiban dolgozott hivatalnokokkal foglalkozik. A különböző hátterű, képzettségű, habitusú „közszolgák” életútjainak elemző bemutatása megvilágítja, hogy a

magyar tisztviselők nemzeti identitása és közös hivatalnoki szerepe milyen konfliktusokhoz vezetett, illetve, hogy a közös hivatali szerep mennyiben módosította a tisztviselők nemzet- és birodalom-felfogását.

Mai gazdaságpolitikai döntések előkészítése során is hasznosítható *A magyar kézművesipar története 1872–1945 c. szintézisük*, amely nehezen hozzáférhető címtárak számítógépes feldolgozásával újabb rész kutatások alapját is megteremtette. A kötetet előkészítő igen széleskörű alap kutatások koordinálását is az intézet végezte. A munka bemutatja a Trianon utáni évtized során kialakult magyarországi új gazdasági és társadalmi térszerkezetet, módosítja a település- és városhierarchiáról eddig kialakult képünket, így például a főváros körüli településeknek jóval nagyobb jelentőséget tulajdonít, mint az a korábbi szakirodalomban elfogadott volt.

Huszedik századi kutatásaik eredményei is a forrásokhoz kötődő, a közgondolkodás leegyszerűsítő sztereotípiáit oszlatni kívánó szemléletet tükrözik. Megkezdődtek a 17 kötetre tervezett *Magyarország a szovjet zónában és a rendszerváltásban 1945–2002. c.* sorozat munkálatai. Az év folyamán elkészült az első két kötet (*Magyarország és az USA, Magyarország és Franciaország*). Témáik egyszerre magyar és egyetemes érdekűek s így közvetlenül illeszkednek a nemzetközi történetírás fő irányzataihoz. Különösen érvényes ez az év során magyarul és idegen nyelveken egyaránt elkészült és közzétett hidegháború történeti forráskiadványaikra és monográfiáikra.

A nemzetközi hidegháború történeti kutatás Budapesthez kapcsolja a szovjet gazdasági expanzió széleskörű dokumentálását. A témakörből az év során két monográfiát publikáltak, egyet magyar, egyet francia nyelven. Négy vitát rendeztek a Kádár-korszak történetének kutatásáról (magyar–amerikai kapcsolatok, magyar–francia kapcsolatok, agrárpolitika, közlekedéspolitikai) valamennyi esetben aktív kortársak, akkoriban meghatározó szerepű politikusok részvételével. Hagyományos kutatási területük a politikai életrajz: sokéves kutatások szintézise a mai politikai magatartásformák szempontjából is sok tanulságot hordozó angol nyelven megjelent Jászi Oszkár biográfia és Károlyi Mihály levelezésének elkészült VI. kötete.

A már említett új forráskiadási alsorozatok részeként nagy terjedelmű, igen sok forrást tartalmazó kézikönyvet tettek közzé a magyarországi egyházak modern kori történetéről.

III. Hazai kapcsolatok és pályázatok

Az intézet rendszeres kapcsolatban van valamennyi jelentős magyarországi történettudományi kutatóhellyel, és továbbra is otthont ad a két legfontosabb szakmai szervezetnek, a Magyar Történelmi Társulatnak és az MTA Történettudományi Bizottságának, valamint a História szerkesztőségének. Pályázati támogatások révén jelenteti meg saját kiadványait (2005 folyamán 8 magyar és 3 idegen nyelvű könyvet) és folyóiratát, a Történelmi Szemlét.

A 2002 óta állandósult hagyománynak megfelelően átlagosan havi két-három szakmai rendezvényt szerveznek. Ezek közül továbbra is a legrangosabb az Intézeti Előadások sorozata. Ebben három intézeti és egy intézeten kívüli kolléga szerepelt. Az előadások rövidített szövegét mellékletben a legszélesebb szakmai és a szakmán túli érdeklődő közvéleményhez juttatja el az intézettel kötött szerződéses megállapodás révén a História. Munka közbeni, folyamatban lévő kutatási projekteket vitatnak meg a Műhelybeszámolók, a legfiatalabb generáció pedig a Fiatal Kutatók Fórumán mutatkozhat be. A 14

műhelybeszámoló között különösen nagy érdeklődést váltottak ki a *Magyarország a szovjet zónában* címmel készülő kézikönyvsorozat már említett rendezvényei. Kifejezetten a politikai szféra informálását segítette elő a Horthy-korszak nagy tekintélyű, de a német megszállás után is szerepet vállaló közegészségügyi szakembere, Johan Béla politikai tevékenységéről az Országgyűlés Egészségügyi Bizottsága tagjainak részvételével tartott vita.

Legjelentősebb szakmai konferenciájuk az osztrák államszerződés 50. évfordulója alkalmából rendezett, a korszak és a témakör valamennyi hazai és külföldi kutatóját mozgósító konferencia volt, amely számos eddig nem használt forrás alapján vetette össze Magyarország és Ausztria mozgásterét az 1956. évi magyar forradalom előtti időszakban. Az intézet immár harmadszor rendezte meg Budapesten és Székesfehérvárott az orosz–magyar társadalomtudományi kerekasztal-megbeszélést, amely az orosz–magyar politikai, társadalmi, gazdasági és kulturális kapcsolatok helyzetét és perspektíváit több társadalomtudományi diszciplína eszközeivel vizsgálta.

Az intézet 2005. évi rendezvényei

I. KÖZPONTI RENDEZVÉNYEK	
Január 14.	Catherine Horel: A magyar királyi honvédség Horvát-Szlavónországban 1868–1914
Február 22.	Balogh Margit: Mindszenty József – egy történelmi személyiség portréja
Március 29.	Soós István: A Habsburg kormányzat és a magyar rendek 1812–1825 között
Április 8.	Árpád von Klimó: Zur nationalen Geschichtskultur Ungarns 1860–1948: die Kulte um 1848 und König Sankt Stephan
Április 12.	Vásárhelyi Mária: „Csalóka emlékezet”
Április 15.	Waltraud Heindl: Beamten in der Habsburger Monarchie und in der Europäischen Union
Május 20.	Deák István: A nürnbergi perek történeti tanulságai
Június 9.	Osztrák államszerződés, 1955 (Nemzetközi konferencia)
Szept. 27.	Péter Katalin: Pusztásodás és reformáció
Október 6–7.	Orosz–magyar társadalomtudományi nemzetközi kerekasztal
Október 25.	Sz. Bíró Zoltán: Az orosz történelemtudomány új útjai
December 6.	Kubinyi András: A Jagelló-kori magyar állam
II. OSZTÁLYVITÁK	
Február 1.	Borhi László: Magyar–amerikai kapcsolatok 1956 után („Magyarország a szovjet zónában”)
Február 8.	Gyáni Gábor: A vagyonos polgár a diskurzusban, 1870
Március 1.	Romány Pál: Agrárpolitika Magyarországon, 1945–2000 („Magyarország a szovjet zónában”)
Március 22.	Ress Imre: Digitális forráskiadás vagy csak elektronikus mutatózás
Április 5.	Frisnyák Zsuzsa: Közlekedéspolitikai Magyarországon, 1945–2000 („Magyarország a szovjet zónában”)
Május 3.	Kecskés Gusztáv: Magyar-francia kapcsolatok, 1945–2000 („Magyarország a szovjet zónában”)
Május 24.	Oborni Teréz: Az erdélyi fejedelemség kialakulása – új kérdések
Június 21.	Teke Zsuzsa: Firenzei-magyar kereskedelmi kapcsolatok a 15. század második felében
Október 11.	Kovács István: Az 1848–49-es szabadságharc lengyel résztvevőinek archontológiája
November 8.	Magyarország városainak történeti atlasza – műhelybeszélgetés
November 15.	Andreas Schmidt-Schweizer: Politische Geschichte Ungarns von 1985 bis 2002
III. FIATAL KUTATÓK FÓRUMA	
Április 19.	Konrád Miklós: A neológ zsidóság útkeresése a századfordulón
Május 10.	Vörös Boldizsár: Álhírek Budapesten a Magyarországi Tanácsköztársaság idején
Június 14.	Pejin Attila: Az 1912-es pótválasztás Zentán – mikrotörténelem
November 29.	Sudár Balázs: Hódoltsági török művelődéstörténet kérdései
December 13.	Ábrahám Barna: Párhuzamok és eltérő vonások a dualizmus kori román és szlovák polgárosodásban

A munkatársak többsége tanít magyar felsőoktatási intézményekben, és többen vettek részt a bolognai rendszer bevezetése miatt szükségessé vált új oktatási programok kidolgozásában. Külön megállapodás alapján munkatársaik közreműködnek az ELTE BTK történelem államvizsgáin. 2005-ben is kaptak intézeti munkatársak feladatot az új történelem érettségi előkészítésében.

Munkatársaik 2005-ben is a tudományos történész közélet aktív formálói voltak: az intézetből kerül ki az MTA Történettudományi Bizottságának elnöke, egyik alelnöke és titkára, innen működtetik a legtöbb kétoldalú történész vegyes bizottságot. Szerepet vállalnak a várbeli társadalomtudományi intézetek munkáját koordináló Társadalomkutató Központ programjainak alakításában, különösen szoros a kapcsolat a Központ keretében működő Európa Története Munkacsoporttal.

Munkatársaik 14 elnöki tisztség mellett 38 tagsággal rendelkeznek az MTA és más hazai intézmények tudományos testületeiben, így például az Akkreditációs Bizottság albizottságaiban, különböző kuratóriumokban, szakmai egyesületekben és társaságokban. Rendszeresen figyelik a pályázati lehetőségeket, az év folyamán 18 OTKA, két OM–NKTH, valamint tizenegy egyéb pályázatot gondoztak.

IV. Nemzetközi kapcsolatok és pályázatok

2005 folyamán is együttműködtek – többek között – az alábbi intézményekkel: bécsi Österreichisches Ost- und Südosteuropa Institut, müncheni Südost-Institut és Ungarisches Institut, Francesco Datini Nemzetközi Gazdaságtörténeti Intézet, Erdélyi Múzeum Egyesület, European Science Foundation, belgrádi, bukaresti, kolozsvári, pozsonyi, prágai, varsói, zágrábi akadémiai kutatóintézetek, lipcsei Geisteswissenschaftliches Zentrum für Ostforschung, a potsdami jelenkortörténeti kutatócentrum, a londoni egyetem kelet-európai és szlavisztikai intézete, az Indiana Egyetem Ránki György tanszéke, a new yorki Columbia Egyetem Európa Intézete, a bécsi, freiburgi, hamburgi, innsbrucki, jeruzsálemi, rostocki egyetemek történelem tanszékei. Intézeti munkatárs irányítja a révkomáromi magyar egyetem történelem tanszékének munkáját. Az együttműködések fő formái: szakmai eszmecsere, kutatók fogadása, tevékenységük segítése, kiadványok cseréje, részvétel konferenciákon. Az év folyamán három munkatársuk tanított külföldi egyetemen.

A széleskörű nemzetközi kapcsolat-rendszert tükrözi az intézeti rendezvények előadóinak összetétele is, öt külföldi kollégát láttak vendégül előadáson, illetve műhelybeszélgetésen, a kanadai University of Alberta Wirth Intézete pénzzel és terjesztési hálózata rendelkezésre bocsátásával támogatta egyik angol nyelvű kiadványukat. Intézeti munkatársak meghatározó szerepet kaptak a legismertebb közép- és kelet-európai vonatkozású angol nyelvű történettudományi könyvsorozat, a Columbia University Press által terjesztett East European Monographs szerkesztésében.

2005-ben újraindították az együttműködést az ukrán kollégákkal, nagy visszhangot kapott a kievi ukrán–magyar konferencia. Tanácsadással és előadók küldésével rendszeresen segítik a külföldön működő magyar kulturális intézetek munkáját.

Két intézeti munkatárs kapott irányító szerepet és többen működtek közre a European Science Foundation társadalomtudományi projektjeiben. Intézeti munkatárs képviselte az MTA-t az EU 6. Keretprogram 7. Prioritásának programtanácsában és a legtekintélyesebb európai humán tudományi kutatási központok együttműködését szervező konferencián.

V. Az év folyamán megjelent jelentősebb publikációk

Intézeti kiadványok

Társadalom- és művelődéstörténeti tanulmányok c. sorozat

Bártfától Pozsonyig. Városok a 13–17. században. Szerk.: Csukovits Enikő–Lengyel Tünde. (Társadalom- és művelődéstörténeti tanulmányok 35. kötet) MTA Történettudományi Intézete, Budapest, 2005, 402.

Zsoldos Attila: Az Árpádok és asszonyaik. A királynéi intézmény az Árpádok korában. (Társadalom- és művelődéstörténeti tanulmányok 36. kötet) MTA Történettudományi Intézete, Budapest, 2005, 227.

H. Balázs Éva: Életek és korok. Válogatott írások. Szerk.: Krász Lilla. (Társadalom- és művelődéstörténeti tanulmányok 37. kötet) MTA Történettudományi Intézete, Budapest, 2005, 344.

Erdélyi Gabriella: Egy kolostorper története. Hatalom, vallás és mindennapok a középkor és az újkor határán. (Társadalom- és művelődéstörténeti tanulmányok 38. kötet) MTA Történettudományi Intézete, Budapest, 2005, 275.

História Könyvtár Okmánytárak sorozat

Dávid Géza – Fodor Pál (szerk.): „Az ország ügye mindenek előtt való”. A szultáni tanács Magyarországra vonatkozó rendeletei (1544–1545, 1552). (História Könyvtár Okmánytárak 1.) MTA Történettudományi Intézete, Budapest, 2005, LXXXI + 757.

Balogh Margit – Gergely Jenő: Állam, egyházak, vallásgyakorlás Magyarországon, 1790–2005. I–II. kötet. I. 1790–1944., II. 1944–2005. (História Könyvtár Okmánytárak 2.) História – MTA Történettudományi Intézete, Budapest, 2005, 1–776, 777–1505.

Szakály Ferenc – Szűcs Jenő: Budai bortizedjegyzékek a 16. század első harmadából. (História Könyvtár Okmánytárak 4.) História – MTA Történettudományi Intézete, Budapest, 2005, 151.

Sorozaton kívüli kiadványok

Tóth, István György (ed.): Litterae missionariorum de Hungaria et Transilvania (1572–1717) – Misszionáriusok levelei Magyarországról és Erdélyről (1572–1717) – Letters of missionaries on Hungary and Transilvania (1572–1717) III–IV. (Fontes – Bibliotheca Academiae Hungariae – Roma 4.) Római Magyar Akadémia–Magyar Egyháztörténeti Enciklopédia Munkaközösség–MTA Történettudományi Intézete, Róma–Budapest, 2005, pp. 1602–2396., 2402–3061.

Szabo, A. J. Franz – Szántay, Antal – Tóth, István György (eds.): Politics and Culture in the Age of Joseph II. MTA Történettudományi Intézete, Budapest, 2005, 264.

Glatz Ferenc (szerk.): Állami és nemzeti szimbólumok az Európai Unióban. Begegnungen. Schriftenreihe des Europa Institutes Budapest, Band 24. Europa Institut Budapest–MTA Történettudományi Intézete, Budapest, 2005, 337.

Egyéb kiadványok

Könyvek

Borhi László: Magyarország a hidegháborúban 1945–1956. Corvina, Budapest, 2005, 360.

Haraszi György: Az Auschwitz-i jegyzőkönyvek. Múlt és Jövő Kiadó, Budapest, 2005, 117.

Kecskés, Gusztáv: La diplomatie française et la révolution hongroise de 1956, sous la direction de Sándor Csernus et Paul Gradwohl, Paris–Budapest–Szeged, Publications de l'Institut hongrois de Paris en collaboration avec École doctorale Espace Européen Contemporain (EEC) de l'Université Paris III Sorbonne Nouvelle, 2005, 457. (série Dissertationes, vol. III.)

Kovács István – Szentmártoni Géza – Várkonyi Gábor: Barangolások Balassi Bálint nyomában. Balassi Bálint Intézet, Budapest, 2005, 231.

Litván, György: A Twentieth-Century Prophet: Oscar Jászi, 1875–1957. CEU Press, Budapest–New York, 2005, XIX, 550.

Molnár Antal: Mezőváros és katolicizmus. Katolikus egyház az egri püspökség hódoltsági területein a 17. században. (METEM Könyvek 49.) METEM Budapest, 2005, 322.

Pálffy Géza: Egy különleges nemesi karrier a 16–17. században. Hatos Bálint pápai vicekapitány és családja története. (Jókai könyvek 3.) Pápa, 2005, 116.

Domokos György – Fodor Pál – Hegyi Klára–Kelenik József – Pálffy Géza: A hódoltság kora. Szakkönyv- és tanulmánygyűjtemény a törökkor történelméből. CD-ROM. Arcanum Kiadó. Budapest, 2005.

Pálosfalvi Tamás: Nikápolytól Mohácsig 1396–1526. Zrínyi Kiadó, Budapest, 2005, 215.

Forrásközlések, szerkesztett kötetek

Erdélyi Gabriella: Bethlenfalvi Thurzó Elek levelezése (Források a Habsburg–magyar kapcsolatok történetéhez) I. köt. 1526–1532. (Lymbus kötetek 1.) Magyar Országos Levéltár, Budapest, 2005, 450.

Sudár Balázs: A Palatics-kódex török versgyűjteményei. Török költészet és zene a XVI. századi hódoltságban. (Humanizmus és reformáció) Budapest, Balassi, 2005, 336.

Szulovszky János (szerk.): A magyar kézművesipar története. Magyar Kereskedelmi és Iparkamara, Budapest, 2005, 487.

Tanulmányok

Borhi László: A magyar–amerikai viszony változásai, 1957–1978. In: Gazdag Ferenc–Kiss J. László (szerk.): Magyar külpolitika a 20. században. Zrínyi, Budapest, 2004 [2005] 81–132.

Fodor, Pál: Macaristan' a yönelik Osmanlı siyaseti, 1520–1541. İstanbul Üniversitesi Edebiyat Fakültesi Tarih Dergisi 40 (2004) 11–85.

Glatz Ferenc: Közép-Kelet-Európa helyének újragondolása. Vitairat 1999-ből. In: Módos Péter (szerk.): Közép-európai olvasókönyv. Osiris – Közép-európai Kulturális Intézet, Budapest, 2005, 39–47.

Gyáni Gábor: Új utak a magyarországi várostörténet-írásban. In: Czoch Gábor (főszerk.): Fejezetek Pozsony történetéből magyar és szlovák szemmel. Kalligram, Pozsony, 2005, 33–47.

Hajdu Tibor: „De mi képtelenség... Mars könyvet olvas!” Küzdelem a korszerű magyar tisztképzésért 1848 előtt. In: Hausner Gábor (szerk.): Az értelem bátorsága: tanulmányok Perjés Géza emlékére. Argumentum, Budapest, 2005, 233–246.

Horváth, Sándor: Hooligans, Spivs and Gangs. Youth Subcultures in the 1960s. In: János M. Rainer and György Péteri (eds.): Muddling Through in the Long 1960s. Ideas and Everyday Life in High Politics and the Lower Classes of Communist Hungary. Trondheim Studies on East European Cultures & Societies, Trondheim, No. 16, May, 2005, 199–223.

E. Kovács, Péter: Erzherzog Ferdinand und Ungarn (1521–1526). In: Fuchs, Martina – Oborni, Teréz – Ujváry, Gábor (Hrsg.): Kaiser Ferdinand I. Ein mitteleuropaischer Herrscher. Geschichte in der Epoche Karls V. Band 5. Münster, 2005, 57–78.

Oborni, Teréz: Die Pläne des Wiener Hofes zur Rückeroberung Siebenbürgens 1557–1563. In: Fuchs, Martina – Oborni, Teréz – Ujváry, Gábor (Hrsg.): Kaiser Ferdinand I – Ein mitteleuropaischer Herrscher. Geschichte in der Epoche Karls V. Band 5. Aschendorff Verlag, Münster, 2005, 277–298.

Pálffy, Géza: Kriegswirtschaftliche Beziehungen zwischen der Habsburgermonarchie und der ungarischen Grenze gegen die Osmanen in der zweiten Hälfte des 16. Jahrhunderts. Unter besonderer Berücksichtigung des königlichen Zeughauses in Kaschau. Ungarn-Jahrbuch: Zeitschrift für interdisziplinäre Hungarologie [München] 27. 2004 [2005] 17–40.

Somogyi, Éva: Gli ungheresi nella direzione politica della Monarchia Asburgica dualista. Annuario Accademia d'Ungheria in Roma 2002–2004, 328–333.

Soós István: II. József német nyelvrendelete és a hivatalos Magyarország. In: Bíró Ferenc (szerk.): Tanulmányok a magyar nyelv ügyének 18. századi történetéből. Argumentum Kiadó, Budapest, 2005, 261–301.

Vámos Péter: Nemzet és azonosságtudat. Megjegyzések a kínai külpolitika értelmezéséhez. In: N. Rózsa Erzsébet (szerk.): Nemzeti identitás és külpolitika a Közel-Keleten és Kelet-Ázsiában. Teleki László Alapítvány, Budapest, 2005, 213–243.

Zsoldos Attila: Az ifjabb király országa. Századok 139 (2005) 231–260.

VI. Az intézet tudományos teljesítményének főbb mutatói

Az igazgató neve: Glatz Ferenc

Intézeti átlaglétszám¹: 105 ebből kutató²: 69

Publikációk

Az év folyamán megjelent összes publikáció száma³: 357

Könyv:

monográfia ⁴	magyarul: 9	idegen nyelven: 2
szerkesztett kötet ⁵ :	magyarul: 10	idegen nyelven: 7
egyéb kötet ⁶ :	magyarul: 1	idegen nyelven: 0

Tanulmány, cikk⁷:

Hazai tudományos folyóiratban	magyarul: 115	idegen nyelven: 5
	idegen nyelven külföldi folyóiratban:	17
Tanulmánykötetben	magyarul: 91	idegen nyelven: 31
Lexikoncikk	magyarul: 52	idegen nyelven: 17

Tudományos ismeretterjesztő írás: 58

magyarul: 49	idegen nyelven: 9
--------------	-------------------

Hivatkozás⁸ (bibliográfiai adat nélkül)

Összes hivatkozás száma: 412 magyarul: 357 idegen nyelven: 55

Részvétel a tudományos életben:

Tudományos előadások száma összesen: 157	ebből nemzetközi: 54
Tudományos rendezvény szervezése összesen: 20	ebből nemzetközi: 5

Szakértői tevékenység:

egyéni szaklektori vélemény összesen: 13	ebből külföldön: 5
opponensi vélemény összesen: 11	ebből külföldön: 3
egyéb szakértői vélemény: 13	ebből külföldön: 3

Részvétel tudományos testületben:

elnöki tisztség összesen: 17	ebből külföldön: 3
tagság összesen: 41	ebből külföldön: 3

Tudományos fokozat, ill. cím megszerzése⁹: PhD: 1 MTA doktora: 0

Felsőoktatásban végzett tevékenység:

Felsőoktatási tevékenységet végző munkatársak száma¹⁰: 27

Ebből doktori iskolában oktatók száma: 6 Doktori iskolát vezetők száma: 2

Elméleti kurzusok száma¹¹: 60 Gyakorlati kurzusok száma: 0

Pályázati adatok:

OTKA-témák száma: 18	A támogatás összege: 27,0 M Ft
OM NKTH-pályázat témáinak száma: 2	A támogatás összege: 12,2 M Ft
Nemzetközi pályázatok száma: 1	A támogatás összege: 0,7 M Ft
Ebből EU-forrásból: 1	A támogatás összege: 0,7 M Ft
Egyéb ¹² pályázati témák száma: 11	A támogatás összege: 2,9 M Ft

VILÁGGAZDASÁGI KUTATÓINTÉZET

1014 Budapest, Országház u. 30.; 1535 Budapest, Pf. 936

Tel.: 224-6700, 375-9011, fax: 226-6761, 224-6765

E-mail: vki@vki.hu; honlap: www.vki.hu

I. A kutatóhely fő feladatai a beszámolási évben

Az intézet 2005-ben is folytatta az előző években kialakított kutatási stratégiája szerinti funkcionális és földrajzi témacsoportok elemzését. A kutatási tevékenység 2005-ben az alábbi témakörök köré csoportosítható:

- Meghatározó világgazdasági tendenciák, globalizáció, regionalizáció, fenntartható fejlődés, világkereskedelem, nemzetközi pénzügyi rendszer, „development economics”, Ázsia növekvő szerepe a világgazdaságban;
- Az Európai Unió integrációs irányai, a következő bővítések (Románia, Bulgária, majd Horvátország, illetve később Törökország) keretfeltételei, várható hatásai, beleértve az új szomszédság-politikát is;
- A magyar gazdaság felzárkóztatásának feltételei, a sikeres magyar tagság gazdaság(politika)i feltételei;
- A nemzetközi versenyképesség meghatározó és változó feltételei és tényezői, különös tekintettel a középtávú magyar fejlesztési és külgazdasági stratégiára, valamint bizonyos kulcságazatok fejlődési trendjeire.

II. Az év folyamán elért kiemelkedő kutatási eredmények, azok társadalmi (gazdasági) hasznossága

Az intézet kutatásaiban 2005-ben is jelentős teret kaptak a világgazdaság kiemelkedő fontosságú globális problémái. Tanulmányok készültek a fejlődő országok csoportjában végbemenő átalakulásról, a világtermelés és -kereskedelem új növekedési gócainak szerepéről, jelentőségéről, a fejlődő országok felemelkedésének különböző útjairól és elméleteiről, amelyek a 21. század elején jelentős befolyással vannak a nemzetközi közgondolkodásra. Ezeket a tanulmányokat az intézet a Külügyminisztérium és az ENSZ Fejlesztési Programja által szervezett rendezvénysorozat (ENSZ Akadémia) keretében is hasznosította. A projekt jelentősen hozzájárult a magyar fejlesztési együttműködés stratégiájának kidolgozásához. A költségvetésből finanszírozandó fejlesztési együttműködési programok tervezéséhez fontos, hogy a magyar politikai döntéshozók, valamint az együttműködők megismerjék és átvegyék az EU közösségi és tagállami elvárásait és módszereit, illetve a magyar érdekeknek megfelelően aktívan kapcsolódjanak be a nemzetközi együttműködési politika formálásába. Az intézet kutatásai, ismeretanyaga révén ehhez nyújtott aktív és sokoldalú segítséget. Az ENSZ Akadémia előadásai 2005-ben kötetben is megjelentek.

Európai Uniós témában két nagyszabású, 5. keretprogramos nemzetközi projekt fejeződött be. A záró elemzések fontos, közvetlenül is hasznosítható tanulságokat fogalmaznak meg a magyar gazdaságpolitikai döntéshozók, illetve a sikeres magyar felzárkózás és EU-tagság stratégiai tervezői számára:

- *The Impact of European Integration and Enlargement on Regional Structural Change and Cohesion, EURECO* (Az európai integráció és a bővítés hatása a regionális szerkezetre)

változására és a kohézióra, 2002-2005). A projekt az európai integráció, s különösen az EU bővítésének hatását vizsgálta a regionális szerkezetre és a kohézióra, s javaslatokat fogalmazott meg a regionális politika prioritásait illetően helyi, nemzeti és EU-szinten egyaránt.

- *Changes in Industrial Competitiveness as a Factor of Integration: Identifying Challenges of the Enlarged Single European Market* (Az ipari versenyképesség változása mint az integráció tényezője: a kibővült egységes európai piac kihívásainak azonosítása).

Magyarország 2004-es EU-tagsága óta az intézet kutatási prioritásai is követik a megváltozott keretfeltételekből adódó kutatási/társadalmi elvárásokat, különös tekintettel az EU-tagság követelményeire és az aktív szerepvállalásra az EU-politikák alakításában. Ennek egyik példaként a VKI 2005-ben részt vett svéd partnere, a Swedish Institute for European Policy Studies, Stockholm meghívására annak új projektjében, melynek címe: *From Policy Takers to Policy Makers: Adapting EU Cohesion Policy to the Needs of the New Member States*. A kutatás eredményeit a svéd intézet kötetben jelentette meg 2005-ben. A nemzetközi projekt arra ösztönösít, hogy miként lehet hozzáigazítani az EU kohéziós politikáját az új tagállamok igényeihez. A kutatás nemcsak az eddigi kohéziós politikáról ad áttekintést, hanem javaslatokat dolgoz ki a kohéziós politika módosítására, hatékonyabbá tételére. Az immár EU-tag Magyarország álláspontját és javaslatait az intézet kutatói dolgozták ki. A kötetnek sajtóbemutatója volt Stockholmban, Brüsszelben és Budapesten, utóbbi két rendezvényen a magyar szerzők is részt vettek.

2002-2005 között miniszterelnöki felhatalmazással működött az Integrációs Fejlesztési Munkacsoport, melyben két témakört az intézet munkatársai vezettek. Az egyik az EU közös költségvetésének kérdéseivel foglalkozott, kitüntetett jelentőséggel a 2007-2013 közti időszakkal. A másik témája a Gazdasági és Monetáris Unió (GMU). A kutatás fő területei közé tartozott az eurozóna belső fejlődése, a magyar GMU-tagságra való felkészülés vizsgálata és a velünk együtt csatlakozott közép-kelet-európai országok GMU-s felkészülésének elemzése. A GMU-ra való felkészülési folyamatban a beszámolás évében Magyarország nem tudta teljesíteni a saját maga által vállalt feladatokat. Az intézet vezette kutatásokban 2005-ben felhívták a figyelmet arra, hogy mivel jár a hitelesség elvesztése, mit kell ahhoz teljesíteni, hogy visszanyerjük azt. 2005-ben mindkét téma különös aktualitást nyert a magyar gazdaságpolitika számára, hiszen az év végére sikerült a tagországoknak kompromisszumot elérni a közös költségvetésről. Ebben a folyamatban a 25 tagország közül Magyarország volt az egyik olyan ország, amelyik leghatékonyabban tudta védeni érdekeit. A sikeres diplomáciai munkában – háttéranyagok elkészítésével – a VKI is részt vett.

A kutatóhely 2005. évi tudományos tevékenységében jelentős figyelmet szentelt nemcsak a régi és új tagországoknak, hanem a következő bővítésre váró tagjelölteknek, illetve a délkelet-európai régió országainak is. Jelentős eredmények születtek egy külső megbízással végzett kutatási projektben *Employment Impact of Foreign Direct Investments in the Stability Pact Countries* (A külföldi működőtőke befektetések hatása a Stabilitási Paktum országaiban) címmel. A projekt anyagát előreláthatóan 2006 elején publikálja a megbízó OECD. A projekt a Stabilitási Paktumot aláírt nyolc ország (Albánia, Bosznia-Hercegovina, Bulgária, Horvátország, Macedónia, Moldova, Románia és Szerbia-Montenegro) fenntartható gazdasági fejlődésének két kulcskérdésével, a külföldi működőtőke beáramlásával, valamint ennek a foglalkoztatásra gyakorolt hatásával foglalkozik. A munkában az intézet munkatársain kívül részt vettek albán, bolgár, horvát, macedón, moldovai, román és szerb szakértők, valamint az OECD-ben a témával foglalkozó vezető munkatársak. A kutatás eredményei közvetlen gazdasági hasznot eredményeznek, mert:

- növelik a térség politikai stabilitását,
- javítják a fenntartható gazdasági fejlődés környezetét,
- erősítik a regionális kooperációt,
- konkrét lehetőségeket nyújtanak a magyar és magyarországi vállalatoknak a térségben zajló gazdasági folyamatokba való aktív bekapcsolódásra,
- hozzájárulnak a VKI és Magyarország számára egyaránt fontos „kapcsolati tőkefelhalmozáshoz”.

Az intézet 2005-ben közös ukrán–magyar kutatási projektet hozott létre, támaszkodva megújított kapcsolataira az Ukrán Akadémia kutatóintézeteivel. A Gazdasági és Közlekedési Minisztérium megbízása révén 2005 első felében a VKI és az Ukrán Akadémia Gazdasági és Prognosztikai Intézet kutatói vizsgálták a magyar–ukrán gazdasági kapcsolatok euro-integrációs kihívásait. A kutatás célja magyar és ukrán kutatók közös gondolkodásával a magyar EU-csatlakozás bilaterális kapcsolatokra gyakorolt hatásainak elemzése, kiindulva a kétoldalú kapcsolatrendszer korábbi gyakorlatából, az uniós tagsággal járó követelményrendszerből, illetve másik oldalról az ukrán gazdaság, valamint az EU–ukrán kapcsolatok perspektíváiból. A kutatás három kérdéskört kiemelten kezelt: az uniós csatlakozás konkrét kereskedelmi hatásainak, a határ menti együttműködésnek, valamint a közlekedés területén jelentkező együttműködési lehetőségeknek és problémáknak kérdését. A kutatás jelentős (ukrán és magyar) adatbázist dolgoz fel, következtetései konkrét javaslatokat tartalmaznak az ukrán–magyar külgazdaság formálásában részt vevő döntéshozók számára.

Az ukrán–magyar projekt a szakmai kiválóság és a társadalmi–gazdasági hasznosság kettős elvárásának maximálisan megfelelt. A szakmailag igen sikeres projekt jól illeszkedik a két Akadémia stratégiai célkitűzéseire, hisz mindkét partner törekszik az ukrán–magyar tudományos kapcsolatok újbóli aktivizálására.

III. Hazai kapcsolatok és pályázatok

Az intézet egyik új – hosszabb távú – kutatási projektje kezdődött el 2004 második felében, és mutatott fel konkrét eredményt 2005 májusában. Ekkor jelent meg először a VKI európai integrációval foglalkozó fiatal kutatóinak egyéves munkáját összefoglaló ún. *Monitoring-jelentés*, amely nyolc új közép- és kelet-európai tagország integrációs teljesítményének komparatív elemzését tartalmazza. A monitoring-csoport a 2004-es uniós bővítés óta minden évben értékeli, hogy az adott országok milyen sikerrel integrálódnak az európai gazdasági, intézményi és döntéshozatali folyamatokba. Az objektív mérőszámokkal készített országtanulmányok egységes szempontrendszert követtek, meghatározott politikai stabilitási, gazdasági-versenyképességi, illetve társadalmi-jogi aspektusokat vizsgáltak meg, egységes adatbázisok alkalmazásával. Az így összeállított Tagállamként Mutatott Teljesítményindex tette lehetővé az összehasonlító értékelést, illetve a vizsgált országok folyamatos teljesítményének számszerűsítését. A 2005 májusában megjelent – nagy szakmai visszhangot és elismerést kiváltó – kötet legfontosabb következtetései: az első év tapasztalatai és a számok azt mutatják, hogy a nyolc ország három kategóriába sorolható. Minden szempontból kiemelkedő Szlovénia teljesítménye, a középmezőnybe Csehország, Litvánia, Magyarország és Észtország tartozik. Kissé lemaradó három ország: Szlovákia, Lettország és Lengyelország. A kötet szerzői kiemelik, hogy ezek a mérőszámok nem egy állapotot, hanem inkább egy folyamatot jeleznek, a „helyezések” bármikor változhatnak. A második monitoring-jelentés 2006 májusában jelenik meg, az érdeklődésre tekintettel immár angol nyelven is (1. ábra).



1. ábra

Az intézet 2005-ben is aktívan részt vett a Miniszterelnöki Hivatal megbízásából működtetett Integrációs és Fejlesztéspolitikai Munkacsoport tevékenységében.

A kutatóhely 2005-ben a Gazdasági és Közlekedési Minisztérium megbízásából átfogó tanulmányt készített *A magyar tőkeexport lehetőségei a szomszédos országokban* címmel. A hét országot (Bulgária, Horvátország, Lengyelország, Románia, Szerbia-Montenegró, Szlovákia, Ukrajna) átfogó vizsgálat – külföldi partnerek bevonásával – stratégiai megközelítésben elemezte a tőkefogadó országok gazdaságpolitikáját, különös tekintettel a nemzetközi tőke beáramlásának mértékére, szerkezetére, elvárásaira. Ennek során külön figyelmet fordított a térségben máris megtelepedett magyarországi vállalatokra. A vizsgálat középtávú előrejelzés keretében mutatja be a magyar tőkeexportot befolyásoló gazdasági–jogi–intézményi környezet várható változását 2010-ig.

Konkrét gazdasági hasznot ígér az alábbi területeken:

- a környező – és a magyar gazdaság számára egyre fontosabb – országok gazdaságpolitikájának megismertetése, beleértve a jövőbeli kihívásokat és lehetséges válaszokat,
- a magyar tőke kivitel környezeti feltételeinek bemutatása,
- középtávon pénzben is lemérhető előnyökhöz vezet a legfontosabb következtetések és ajánlások beépítése a befektetői döntések előkészítési folyamatába, és figyelembe vétele a stratégiai célkitűzések megfogalmazásában.

A VKI 2005-ben két külügyminisztériumi felkérésnek is eleget tett, amely az intézet számára egyértelmű társadalmi kötelezettségvállalást és tudományos ismeretterjesztő tevékenységet jelentett. A kutatóhely – jelentős időráfordítással – részt vett a holland–magyar, illetve a német–magyar fórum szakmai koncepciójának elkészítésében, megszervezésében, és kutatói előadásokat tartottak a rendezvényeken.

Az intézet kutatói számos magyarországi felsőoktatási intézményben oktatnak, többen vidéki főiskolákon, egyetemeken is, illetve idegen nyelven és egy fő külföldön is.

IV. Nemzetközi kapcsolatok és pályázatok

A VKI 2005-ben folytatta a japán Ritsumeikan egyetemmel korábban megkezdett közös projektjét, melynek témája: *Comparative Study and Analysis of EU and Japanese Affiliated*

Companies in Hungary and other CEEs (Magyarországon és Közép-Kelet-Európában letelepedett EU-s és japán cégek összehasonlító elemzése). 2005-ben a projekt kérdőíves felmérést végzett multinacionális cégek magyarországi leányvállalatainak körében, amelyben elsősorban versenyképességük egyes tényezőit (humán erőforrások, beszállítók, exporttevékenység) vizsgálták. Az elemzések összehasonlították a vizsgált japán cégek jellemzőit más országokból érkezett leányvállalatokéval is. A kutatás eddigi eredményei, következtetései sokoldalúan hasznosíthatóak a magyar–japán külgazdasági kapcsolatok formálásában, erősítésében:

- A japán leányvállalatok kritikusan ítélik meg saját versenyképességüket, mint más országokból származó társaik. Különösen fontosnak tartják a további költségcsökkentést.
- Igen fontos a magyar tulajdonban lévő vállalatok eddigieknél is hatékonyabb segítése, hogy japán vállalatok beszállítóivá válhassanak. A japán leányvállalatok a beszállítók toborzásán kívül akkor is nehézségekbe ütköznek, amikor nyelveket is beszélő technikusokat, mérnököket, menedzsereket kívánnak felvenni.
- A japán multinacionális cégek egyre inkább az új csatlakozó országokból kívánják ellátni az EU teljes piacát. A béremelkedések ellenére továbbra is vonzerőt jelent az olcsó és viszonylag jól képzett és képezhető munkaerő.
- A Magyarországra újonnan betelepülő japán vállalatok túlnyomórészt elektronikai és autópári alkatrészgyártással foglalkoznak, így örömteli elmozdulás figyelhető meg az alacsonyabb hozzáadott értéktartalmú összeszerelés felől a technológia-intenzívebb tevékenységek felé.

2005-ben befejező szakaszába jutott az a hároméves kutatási projekt, amely az EU 5. keretprogramban zajlott, több országot átfogó nemzetközi együttműködéssel. A projekt címe: *The Impact of European Integration and Enlargement on Regional Structural Change and Cohesion* (Az európai integráció és a bővítés hatása a regionális szerkezet változására és a kohézióra, 2002–2005). Alapvető célja az volt, hogy – országpéldák elemzésével és összehasonlításával – feltárja és megmagyarázza az európai integráció, s különösen az EU bővítésének hatását a regionális szerkezetre és a kohézióra. A kutatás legfőbb hozadéka, hogy empirikus elemzés alapján azonosíthatók a potenciális „nyertes” és „vesztes” régiók típusai mind a régi, mind az új tagországokban, valamint hogy az így kapott eredmények alapján javaslatok fogalmazódtak meg a regionális politika prioritásait illetően (helyi, nemzeti és EU-szinten egyaránt). A kutatás következtetései és ajánlásai nagymértékben hasznosíthatók a magyar regionális struktúrák kiépítése, működtetése, valamint a pénzügyi alapok prioritásainak meghatározásánál.

Szintén 2005-ben fejeződött be az intézet partneri együttműködésével zajló másik EU 5. keretprogramos projekt, a *Changes in Industrial Competitiveness as a Factor of Integration: Identifying Challenges of the Enlarged Single European Market* (Az ipari versenyképesség változása mint az integráció tényezője: a kibővült egységes európai piac kihívásainak azonosítása, vezető: CASE, Varsó). A VKI kutatói aktívan részt vettek a projektek zárómunkálataiban.

A kutatóhely két olyan EU 6. keretprogramos konzorciumban is partner, amely a 2004. évi előkészítő fázis után 2005-ben kezdte meg tényleges szakmai munkáját: *New Modes of Governance, NEWGOW* (A kormányzás új formái) című projekt 2004 szeptemberében kezdődött, és 2007 augusztusáig tart. A konzorcium vezetője a firenzei European University Institute. A projekt keretében több VKI-s kutató készített tanulmányokat és vett részt konferenciákon.

Az európai integrációs folyamatok alakulását, tendenciáit a kutatóhely évek óta kiemelt figyelemmel kíséri. A 2004-es bővítés óta a tagjelölt országok (Bulgária, Románia) fokozottan számítanak az új tagországok felkészülési és integrációs tapasztalataira, támogatására. A kutatóhely ismeretanyaga és nemzetközi kapcsolatrendszere révén alkalmas arra, hogy a délkelet-európai országokkal együttműködve olyan projekteket hozzon létre, amelyek minden részt vevő partner számára (új és régi tagországok, tagjelölt országok) jelentős hozzáadott értékkel, specifikus információkkal bírnak.

Az intézet a Friedrich Ebert Alapítvány budapesti irodája megbízásából 2004 őszén kétéves kutatásba kezdett, amelyben Dél-Kelet-Európa európai uniós perspektíváit elemzi. A kutatás 2005-ben is folytatódott, több részből álló tanulmányok születtek intézeti és külső (nemzetközi) szakértők segítségével: *Economic relations between the European Union and the Balkan Countries: Experience and Policy Options* (Gazdasági kapcsolatok az Európai Unió és a balkáni országok között: tapasztalatok és politikai lehetőségek) témakörben. A kutatás hét balkáni ország (Albánia, Bosznia-Hercegovina, Bulgária, Horvátország, Macedónia, Románia és Szerbia-Montenegró) és az EU kapcsolatrendszerét vizsgálja mindkét oldal érdekeinek és elképzeléseinek figyelembe vételével. Miután az egyes országok EU-kapcsolatai rendkívül különböző intézményi szinten vannak, ugyanakkor a térség stabilitása és gazdasági növekedése egyértelműen kötött az európai integrációhoz, részletes „menetrend” kidolgozására van szükség. Ezt Brüsszel részben elkészítette, de a megvalósítás folyamatát és sikerét számos gazdasági és gazdaságon kívüli tényező befolyásolja. Ezekre a kérdésekre összefoglaló a kutatás második része (pl. a gazdasági növekedés fenntarthatóságának feltételei, tartósan magas munkanélküliség, szegénység, migráció, külföldről érkező segélyek és hazautalások, a balkáni háborúk következményei és azok társadalmi–gazdasági feldolgozása, a regionális együttműködés lehetőségei és korlátai, az EU felkészülés minőségi elemei stb.).

A kutatás konkrét gazdasági eredményei:

- világos ütemterv a balkáni térség EU-felkészülésére, majd csatlakozására,
- magyar érdekek figyelembe vétele az EU és a Balkán közti kapcsolatok alakításában,
- a magyar gazdaság szereplőinek felkészítése a balkáni kereskedelem és tőkemozgások lehetőségeire és kockázataira,
- a térség fokozatos EU-integrációjából adódó lehetőségek beépítése a magyar Nemzeti Fejlesztési Tervbe a közös fejlesztések erősítése érdekében,
- a VKI, mint regionális kutatóbázis és hálózati központ szerepének további erősítése a kibővülő EU kereteiben.

A kutatóhely egy PHARE-projekt keretében 2005-ben bolgár partnerével együtt nemzetközi kutatást végzett, melynek témája a közép-kelet-európai országok pénzügyi szektorának fejlődése és az európai integráció volt. Az új tagállamok, illetve Ausztria szakértői áttekintették a pénzügyi szektor liberalizációja, reformja során szerzett tapasztalataikat, illetve annak jelenlegi helyzetét, a legfontosabb teendőket és kihívásokat. A témában nemzetközi szakértői találkozót szerveztek Budapesten.

A már említett magyar–ukrán bilaterális kapcsolatok eredményeként 2005 májusában közös konferenciát rendeztek, *Eurointegration Challenges in Hungarian-Ukrainian Economic Relations* (A magyar–ukrán gazdasági kapcsolatok eurointegrációs kihívásai) címmel. Az előadások a fenti kérdéskörökön túlmenően a magyar és ukrán gazdasági átalakulási

tapasztalatok cseréjét is célozták, így sor került többek között a mezőgazdaság, a banki szféra és a mikrogazdasági átalakulás fontosabb problémáinak körbejárására is. A határokon átnyúló ukrán–magyar kapcsolatok elemzésébe az ukrán és a magyar fél is bevonta az adott akadémiai regionális kutatóintézetét (VKI–RKK Debreceni osztálya, illetve az Ukrán Akadémia Regionális Kutatóintézete, Lvov). Az eredményeket bemutató konferencián az akadémiai szférán kívül a magyar politikai, gazdasági élet számos szereplője vett részt. A konferenciakötet 2005 végén jelent meg a VKI kiadásában.

2005-ben is számos külföldi vendégkutatót fogadtak az intézetben, az érdeklődés különösen román oldalról növekszik a bilaterális akadémiai kapcsolatok ezen formája iránt.

Az intézetben számos nemzetközi és hazai konferenciát és szakmai összejövetelt szerveztek.

V. Az év folyamán megjelent jelentősebb publikációk

Könyvek

Ehrlich Éva–Szigetvári Tamás: Az infrastruktúra fejlettsége Magyarországon 1990–2002; MTA VKI; Budapest, 2005, 211.

Fóti, Gábor–Ludvig, Zsuzsa (eds.): Eurointegration challenges in Hungarian-Ukrainian economic relations. A conference volume by the Institute for World Economics HAS (Hungary) and the Institute for Economic Forecasting NASU (Ukraine), Budapest, 26–27 May 2005, IWE; Budapest, 2005, 330.

Fóti, Gábor–Novák, Tamás (eds.): Globalization, European integration and economic transformation (Proceedings of the 5th Hungarian – Romanian Bilateral Round Table, Budapest, December 3–4, 2004); IWE; Budapest, 2005, 151.

Rácz Margit (szerk.): Uniós kihívások az ezredfordulón; MTA VKI; Budapest, 2005, 202.

Vida Krisztina (szerk.): Monitoring jelentés, 2005: A nyolc új közép- és kelet-európai tagország első uniós évéről: 2004. május 1. – 2005. május 1; MTA VKI; Budapest, 2005, 112.

Tanulmányok

Inotai, András–Szemplér, Tamás: Hungary and cohesion policy. In: Eriksson, J. Karlsson, B.O., Tarschys, D. [eds.): From policy takers to policy makers. Adapting EU cohesion policy to the needs of the new member states; Swedish Institute for European Studies; Stockholm; 2005, 100–123.

Kiss Judit: A világkereskedelem, a nemzetközi pénzügyek és a fejlődő országok. In: Gömbös Ervin (szerk.): A nemzetközi fejlesztési együttműködés a XXI. században: ENSZ-Akadémia 2004/2005, Magyar ENSZ Társaság, Hunida Kht; Budapest, 2005, 159–182.

Ludvig, Zsuzsa: The enlarged EU and Russia - What do Visegrad-countries contribute to EU-Russian economic relationship? In: Kari Liuhto - Zsuzsanna Vincze (eds.): Wider Europe; Esa Print Oy; Turku; 2005, 145–168.

Simai Mihály: A globalizáció emberi dimenziói és a XXI. század. In: Széchy Éva (szerk.): Új felismerések és kihívások az ember formálásáról; Gondolat; Budapest, 2005, 123–152.

Somai Miklós: Gazdaságpolitikai változások az ezredforduló Hollandiájában. In: Az infrastruktúra helyzete az Európai Unió hat tagországában; Miniszterelnöki Hivatal, Nemzeti Fejlesztési Hivatal; (Európai Műhelytanulmányok, No. 100.) Budapest, 2005, 51–116.

VI. Az intézet tudományos teljesítményének főbb mutatói

Az igazgató neve: Inotai András

Intézeti átlaglétszám¹: 50 ebből kutató²: 33

Publikációk

Az év folyamán megjelent összes publikáció száma³: 104

Könyv:

monográfia ⁴	1	magyarul:	1	idegen nyelven:	0
szerkesztett kötet ⁵ :	4	magyarul:	2	idegen nyelven:	2
egyéb kötet ⁶ :	17	magyarul:	9	idegen nyelven:	8

Tanulmány, cikk⁷: 82

Hazai tudományos folyóiratban	magyarul:	24	idegen nyelven:	3
	idegen nyelven	külföldi folyóiratban:		3
Tanulmánykötetben	magyarul:	33	idegen nyelven:	19
Lexikoncikk	magyarul:	0	idegen nyelven:	0

Tudományos ismeretterjesztő írás

magyarul:	31	idegen nyelven:	0
-----------	----	-----------------	---

Hivatkozás⁸ (bibliográfiai adat nélkül)

Összes hivatkozás száma	magyarul:	22	idegen nyelven:	0
-------------------------	-----------	----	-----------------	---

Részvétel a tudományos életben:

Tudományos előadások száma összesen:	172	ebből nemzetközi:	71
Tudományos rendezvény szervezése összesen:	39	ebből nemzetközi:	21

Szakértői tevékenység:

egyéni szaklektori vélemény összesen:	13	ebből külföldön:	0
opponensi vélemény összesen:	84	ebből külföldön:	1
egyéb szakértői vélemény:	38	ebből külföldön:	4

Részvétel tudományos testületben:

elnöki tisztség összesen:	2	ebből külföldön:	1
tagság összesen:	23	ebből külföldön:	9

Tudományos fokozat, ill. cím megszerzése⁹: PhD: 1 MTA doktora: 0

Felsőoktatásban végzett tevékenység:

Felsőoktatási tevékenységet végző munkatársak száma¹⁰: 27

Ebből doktori iskolában oktatók száma:	3	Doktori iskolát vezetők száma:	1
Elméleti kurzusok száma ¹¹ :	79	Gyakorlati kurzusok száma:	0

Pályázati adatok:

OTKA-témák száma:	3	A támogatás összege:	2,092 M Ft
OM NKTH-pályázat témáinak száma:	0	A támogatás összege:	0,0 M Ft
Nemzetközi pályázatok száma:	10	A támogatás összege:	33,0 M Ft
Ebből EU-forrásból:	4	A támogatás összege:	12,285 M Ft
Egyéb ¹² pályázati témák száma:	11	A támogatás összege:	44,122 M Ft

FILOZÓFIAI KUTATÓINTÉZET

1052 Budapest, Szemere u. 10.; 1398 Budapest Pf. 594
Tel./Fax: 312-0243, email: office@webmail.phil-inst.hu

I. A kutatóhely fő feladatai a beszámolási évben

Az intézet 2005-ben is azt a célt követte, hogy magas szakmai színvonalon olyan kutatási tevékenységet végezzen, melynek eredményei nem csupán a szűkebben vett szakma, hanem a szélesebb értelmiség számára is fontos mondanivalót tartalmazzanak. Az év során lezajlott igazgatóváltás nem érintette ezt a sok éve követett irányt. Az új igazgató támaszkodni kívánt a korábban sok sikert hozó kommunikációs filozófiai kutatásokra és projektekre, továbbá az intézet széleskörű általános filozófiai, ismeretfilozófiai, tudományfilozófiai, filozófiatörténeti hátterére, egyszersmind szélesíteni óhajtotta a kutatási témák körét.

Az év feladatai közé tartozott több korábban megkezdett kutatási téma lezárása, mindenek előtt a közös intézeti kötet megjelenítése, illetve egyes kutatások folytatása (a 21. század tudományrendszere, magyar virtuális enciklopédia, virtuális szabadegyetem, a 21. század kommunikációja, „minden filozófia nyelvkritika”, a tudománytörténet-írás és a tudományfilozófia perspektívái, technology-enhanced learning), illetve „új” kutatások elindítása (filozófia és vallás).

II. Az év folyamán elért kiemelkedő kutatási eredmények, azok társadalmi (gazdasági) hasznossága

Az összes intézeti munkatárs részvételével jelent meg és az értelmiségi közvéleményt is elérte a *Túl az iskolafilozófián* c. tanulmánykötet (1. ábra). A könyv négy tematikus fejezetében összesen 23 tanulmány olvasható. Olyan alapvető területeken vizsgálódott, mint a tudomány, a kommunikáció, a történelem vagy épp maga a tudás. A hosszas felkészülés eredményeképpen megszületett kötet színesen és igényesen reprezentálja az intézetben folyó sokoldalú kutatómunkát, mely a filozófia valamennyi részterületét lefedi. A kötet koncepcióját címe tartalmazza: ahelyett, hogy a filozófiaoktatásban részletesen elemzett szerzők szövegeit kommentálta volna, az élet mai, sőt jövőbeli folyamatait igyekezett megfigyelni, a filozófia fogalmaival és sajátos módszerével interpretálni, esetleg véleményezni, mérlegelni. A tanulmányokban elemzett témakörök és a használt nyelvezet a szerzők és szerkesztők szándékának megfelelően nem a szakfilozófusok igényeinek akart csak megfelelni, hanem a szélesebben vett gondolkodói közvélemény igényeinek, érdeklődésének is.

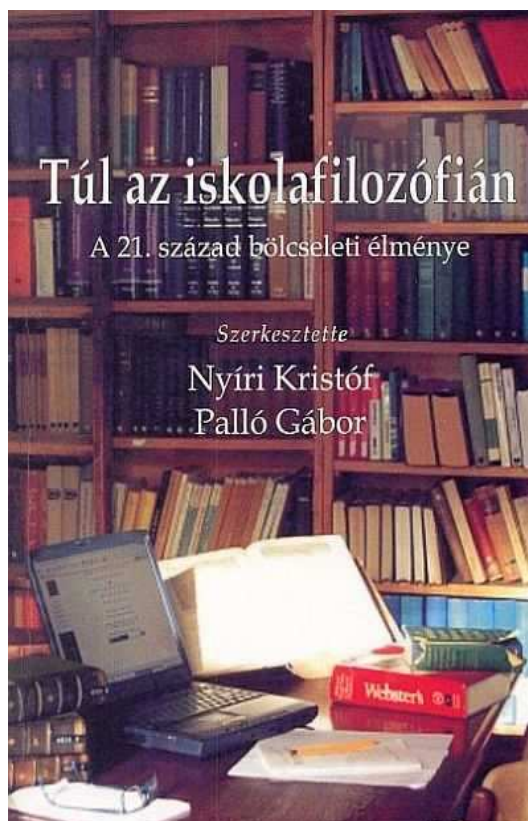

1. ábra

A 21. század kommunikációja címen több éve zajlik kutatás az MTA és a T-Mobile együttműködésében. 2005-ben megjelent a projekt újabb kötete *A Sense of Place: The Global and the Local in Mobile Communication* címmel. Ebben széles nemzetközi szerzőgárda írt arról, hogy miként változik az új kommunikációs technológia hatására a legújabb kor emberének térészlelése. Az érvek középpontjában az a paradox helyzet állt, hogy miközben a kommunikáló egyének saját cselekedeteiket, beleértve aktuális kommunikációs aktusaikat úgy észlelik, hogy ezek pontos, jól definiált helyen mennek végbe, kommunikációs partnereik helyét nem észlelik, nem tudják, hol, milyen körülmények között van éppen partnerük, aki a számítógépet használja, vagy mobiltelefonján beszél. Ennek következtében a tér valamiféle elvesztése („placelessness”) keletkezik, mely a világézés, a társadalmi kapcsolatok, az egyének és a közösség életének szempontjából merőben új jelenség, és várható, hogy lecsapódásai megjelennek majd a legkülönbözőbb gondolkodási formákban, beszédmódban, képes kifejezésekben, illetve ezek reflexióiban.

A kommunikációelméleti kutatás másik kiemelkedő eredménye volt a nagy publicitást kapott nemzetközi konferencia, melyet 2005-ben rendezett az intézet *Seeing, Understanding, Learning in the Mobile Age (Kép, gondolat és tudás a mobilkorban)* címmel. A 24 országból érkezett résztvevők a multimédiás eszközök hatásait elemezték, kivált a családok és gyerekek életére gyakorolt hatásokat. Ismeretelméleti szempontból is kiemelkedett a tanulás és mobileszközök összefüggésének vizsgálata, a képek és mozgóképek hatása a tanulási folyamatra. A konferencia a szakterület első világkonferenciája volt, jelölül annak, hogy az intézetben kialakult műhely a világ élvonalához tartozik.

Az intézet a tanulás és a modern kommunikációs eszközök kapcsolatának vizsgálatával részt vesz egy EU 6. keretprogramba tartozó kutatásban, melynek összefoglaló neve *Kaleidoszkóp*. A rendkívül kiterjedt, igen sok szakembert foglalkoztató nemzetközi együttműködés központi problémája a TeL, (Technology-enhanced Learning), azaz a modern kommunikációs technológia szerepe az oktatásban. A projekt átfogja az oktatás szinte minden folyamatát, az új technológia osztálytermi gyakorlati alkalmazásától a szoftverfejlesztésig, tananyagreformig. Az intézeti munkatársak a szerteágazó gyakorlati feladatok mögött rejlő elvi filozófiai témákon dolgoznak, a nagy projekten belül működő relatíve független nemzetközi csoport keretében, mely a digitális módszerek segítségével végzett oktatás fogalmi és módszertani alapjaira fókuszál. Az intézeti kutatók 2005-ben a Londonban rendezett nemzetközi konferencián tartottak előadást, és vettek részt vitán az internet által támogatott oktatás témakörében, különös tekintettel a multimedialitás szerepére. Egy másik rendezvényen a médiakonvergencia (az írásbeliség, szóbeliség és képi kommunikáció együttes megjelenése) jelenségét vitatták meg.

Minden filozófia nyelvkritika. A 17–20. századi nyelvfilozófia történetéhez c., OTKA által támogatott kutatás több jelentős filozófiai munka számára adott otthont. A projektben az intézeti kutatók mellett különféle országos intézményekben dolgozó filozófusok működtek közre. A kutatás fő mondanója és eredménye, hogy egyrészt a 17., s még inkább a 18. századról szólva ugyanígy értelmes a filozófia „nyelvi fordulatáról” beszélni, mint ahogyan ezt szokásosan a 20. századról beszélve tesszük. Másrészt a nyelvfilozófiát alapvetően az angolszász vagy az analitikus filozófiához kötni: ha itt például különbséget teszünk az analitikus és más (pl. fenomenológiai, hermeneutikai) gondolkodásmódok között, akkor ez inkább a filozofálás nyelvén, mint a nyelv filozófiájában mutatkozik meg. A témakörben megjelent egy német nyelvű kötet, mely osztrák kollégákkal való együttműködésben készült, továbbá egy Locke nyelvfilozófiájáról szóló monográfia. (Ez utóbbi szerzője ugyan nem tagja az intézetnek, de a kutató teamnek igen.)

A tudománytörténet-írás és a tudományfilozófia perspektívái c. OTKA-kutatás keretében új eredmények születtek Palágyi Menyhért munkásságára vonatkozóan. Az elemzés Palágyi kolozsvári pályaszakaszát vizsgálta, aki a kolozsvári egyetem magántanáraként természetfilozófiát és a bölcsészeknek irodalmat adott elő, és egyebek között pszichológiai, pszichofiziológiai kísérleteket is végzett Lechner Károly klinikai laboratóriumában az általa kifejlesztett, „reakció-ingá”-nak elnevezett mérőkészülékkel. Kitűnt, hogy Palágyi, illetve a kolozsvári egyetem korántsem volt provinciális: a tudományelméleti–tudománytörténeti kontextus megmagyarázza a korabeli (1905–1906) világszemléleti várakozásokat. Egy másik vizsgálat a technotudomány kontextusában a szituációhoz kötött technikai és a szituációfüggetlen tudományos tevékenység különbségeit és összefüggéseit elemezte. Arra a megállapításra jutott, hogy a „technotudományos” pozícióból folytatott vizsgálódások gyümölcsözőek lehetnek az információs technikák elemzésekor, amikor nyílt szituációkat és virtuális létezőket kell feltételezni. A kutatás kitért a tudomány és hit viszonyának legújabb problémáira, a teológiai teremtéselmélet és a modern fizika viszonyára. Ezek a megfontolások alkalmazást nyertek Albert Einstein életművének elemzésében. A kutatás hozzájárult az Einstein tanulmányaiból készült kötet értelmező tanulmányának, jegyzeteinek elkészítéséhez is.

A *Magyar Virtuális Enciklopédia* új címszavakkal bővült, melyek számottevő része az intézet munkatársainak alkotása. Ennek eredményeképpen az enciklopédia egyre tágabb körben alkalmazható, s – mint a visszajelzésekből kitűnik – mind jobban használható a közép- és felsőszintű oktatásban, de nemkülönben segíti a különböző diszciplínákban dolgozó kutatók tágabb tájékozódását is. Az enciklopédiának az intézet szervere ad otthont (2. ábra). (Megtekinthető a www.enc.hu webcímen.)

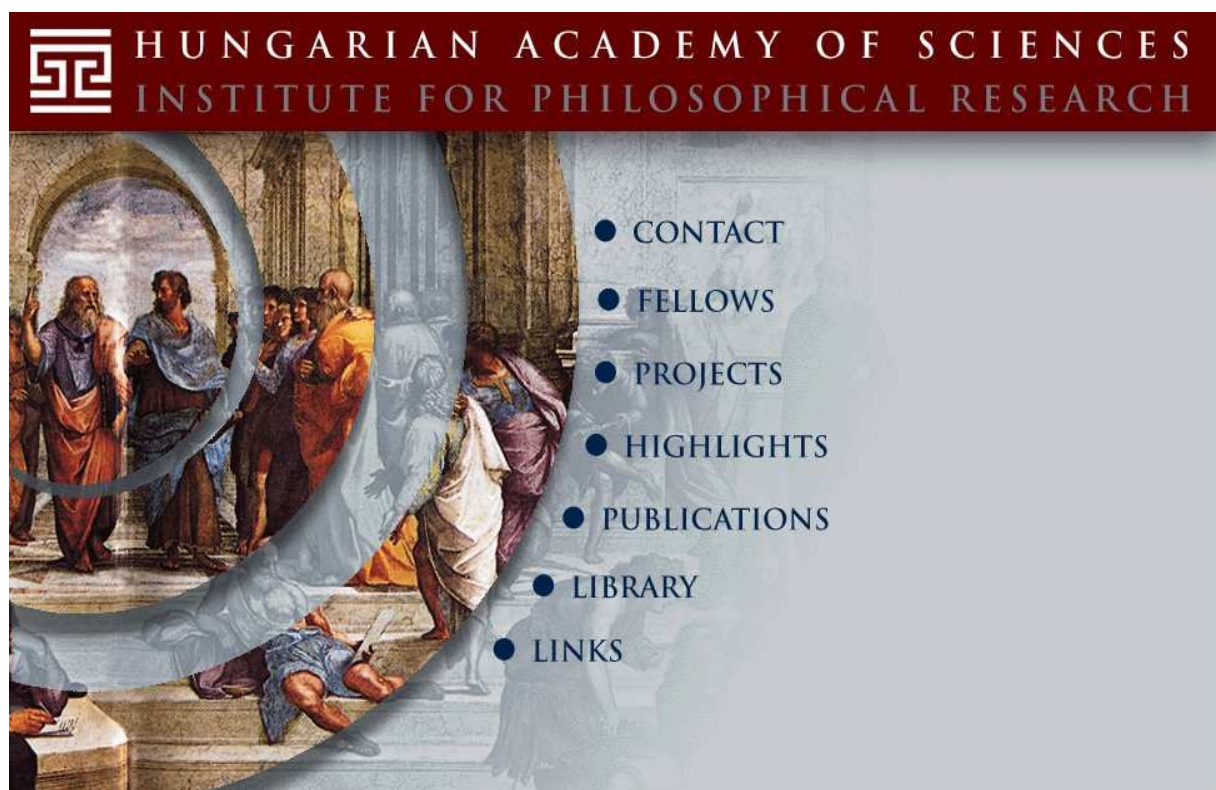

2. ábra: Az intézet tervezett honlapjának nyitólapja

Az *Akadémiai Nyitott Egyetem* keretei közt zajló filozófiai vonatkozású internetes oktatás szintén újabb eredményeket ért el. Az intézet munkatársainak többsége részt vesz az itt zajló oktatómunkában, az év során pedig újabb anyagok kidolgozása és közzététele segítette a korábban megkezdett kurzusokat (<http://nyitottegyetem.phil-inst.hu>). Mindenképp kiemelendő, hogy e két utóbbi projekt kapcsán az intézet tekintélyes eredményeket ért el a jelenkorban egyre erőteljesebben fejlődő internetes információszolgáltatás és képzés terén. E két projekt a legmodernebb igényeknek megfelelően segíti elő a tudományos tudásbázis társadalmi terjesztését és hasznosítását.

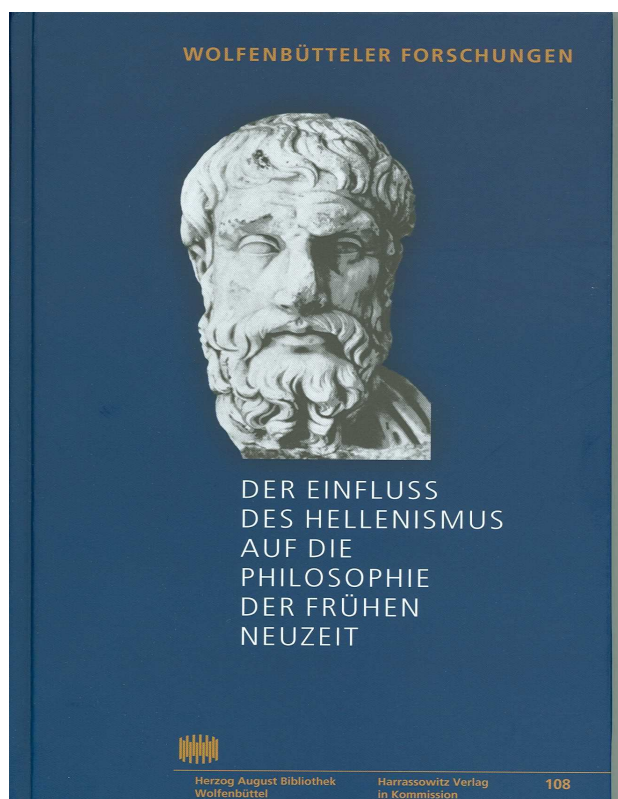

3. ábra

Publikációs tevékenység

A beszámolási évben megjelent egy vallásfilozófiai tárgyú önálló monográfia (*Szinaj és Jabne*), és kiemelendő, hogy a nyolc kötet és folyóirat-különszám (közöttük két idegen nyelvű) szerkesztési munkáit az intézet munkatársai végezték.

Az év során összesen 165 különböző publikáció jelent meg nyomtatásban, illetve elektronikus formában. A közlemények legjelentősebb részét a tanulmánykötetekben megjelent 42 fejezet és könyvrészlet teszi ki, de hasonlóan jelentős az a 41 tanulmány is, amelyek rangos hazai és külföldi folyóiratokban látott napvilágot. Az intézeti munkatársak gyakran jelentkeztek publicisztikai írásokkal, jeléül a szakmán kívüli közgondolkodásban betöltött fontos szerepüknek. Összesen 7 kötet szerkesztését végezték el a kutatók, közte két idegen nyelvű kötetét és két folyóirat különszámát (3. ábra).

Figyelemre méltó, hogy az intézet kutatói kivették a részüket az internetes adatbázis építésből is. Az intézeti honlapról elérhető a közös kötet (*Túl az iskolafilozófián*) internetes formája, mely 4,5 Mb terjedelmű, a Magyar Virtuális Enciklopédia és az Akadémiai Nyitott Egyetemhez kapcsolódó *Keresztény teológusok és gondolkodók lexikona* anyagának bővítése, kb. 60 Mb terjedelemben (http://www.phil-inst.hu/projects/open_university/teologia/lexikon).

Tudományos előadások

Az év során minden intézeti kutató szerepelt előadással hazai vagy nemzetközi tudományos rendezvényen, konferencián. A kutatók összesen 81 alkalommal tartottak előadást, ebből 52 esetben magyar, 29 esetben idegen nyelven, közülük 10 magyarországi, 19 külföldi rendezvényen hangzott el. Több kutató vett részt hazai és nemzetközi konferenciák szervezésében is: három alkalommal hazai, magyar nyelvű, hat alkalommal pedig rangos nemzetközi rendezvények szervezésében és lebonyolításában működtek közre, koordinálva számos külföldi kutató részvételét.

III. Hazai kapcsolatok és pályázatok

A magyarországi együttműködések és kapcsolatok közül elsőként az intézet munkatársainak a felsőoktatásban való széleskörű részvételét szükséges kiemelni. A PhD-képzésben öt kutató vesz részt, az elmúlt évben közülük hárman tartottak előadást rendszeresen. Rajtuk kívül a felsőoktatásban még kilenc munkatárs vesz aktívan részt. Az intézet munkatársai nem csupán a fővárosi egyetemeken és főiskolákon (mint például az ELTE Bölcsészettudományi és Természettudományi Karain, a Budapesti Műszaki, Gazdaság- és Társadalomtudományi Egyetemen), hanem az ország más felsőoktatási intézményeiben is tanítanak (így például az egri Esterházy Károly Tanárképző Főiskolán, a Pécsi Tudományegyetemen, a Miskolci Egyetemen vagy a Győri Hittudományi Főiskolán). Ugyancsak jelentős munkát fejtettek ki az intézetben dolgozó kutatók különböző felsőoktatási tananyagok kimunkálásában és fejlesztésében.

A különböző egyetemeken és főiskolákon kifejtett oktatómunka mellett az intézet munkatársainak többsége részt vesz az Akadémiai Nyitott Egyetemen folyó képzésben és a kurzusok, valamint az Interneten hozzáférhetővé tett anyagok kidolgozásában.

A kiterjedt oktatómunka majdhogynem természetes velejárója az Eötvös Loránd Tudományegyetem Bölcsészettudományi Kara Filozófiai Intézetének több tanszékével, az ELTE Természettudományi Kar Tudománytörténet és Tudományfilozófiai Tanszékével, vagy a Budapesti Műszaki-, Gazdaság és Társadalomtudományi Egyetem Filozófia- és Tudománytörténeti Tanszékével kialakult szoros munkakapcsolat.

A konferenciaszervezéssel kapcsolatos feladatok az oktatáshoz hasonlóan jó alkalmat teremtenek a hosszabb távú együttműködések megalapozásához és kialakításához is. Mivel a tudományos rendezvényekre több kutató és oktató jött el más akadémiai intézetekből vagy egyetemi, főiskolai tanszékekről, ennek köszönhetően hasznos munkakapcsolatot sikerült kialakítani például a Miskolci Egyetem, a Szegedi Tudományegyetem vagy a Pécsi Tudományegyetem egyes oktatóival is.

E konferenciaszervezések közül – a már említetteken kívül – kiemelkedik a 2005. évi akadémiai közgyűlés keretében, az MTA Filozófiai és Történettudományok Osztálya által megrendezett *Új fejlemények és kutatási eredmények a tudományfilozófiában és tudománytörténetben* c. tudományos ülést, melynek teljes délelőtti programját az intézeti előadások töltötték meg. Ugyancsak jelentős esemény volt *A tudomány kognitív modelljei* címmel a Magyar Tudomány Ünnepe alkalmából megrendezett konferencia, melynek egyik részén az intézeti kutatók szerepeltek. Az ülést az MTA Filozófiai és Történettudományok Osztálya, az MTA Filozófiai Kutatóintézet, az MTA–BMGTE Tudománytörténet és Tudományfilozófia Kutatócsoport, az MTA–BMGTE Neuropszichológiai és Pszicholingvisztikai Kutatócsoport közösen szervezte.

Az intézet ebben az évben is számos OTKA- és más pályázati kutatásnak adott otthont, de hasonlóan sok kutató vett részt más intézményben vezetett kutatásokban. Az intézet munkatársai által vezetett projektek közül kiemelendő a *Vallásfilozófia és a vallások társadalmi jelenléte* c. NKTH-kutatás, *A filozófia története a XVI–XVII. században* c. OTKA-kutatás, *A 21. század kommunikációja* c. MTA / T-Mobile projekt, a *Minden filozófia 'nyelvkritika'*. *A 17–20. századi nyelvfilozófia történetéhez* c. OTKA-kutatás, *A tudomány és állam kapcsolata a 20. század Magyarországon: Tudománytörténeti tanulmányok* c. OTKA-kutatás, valamint *A tudománytörténet-írás és a tudományfilozófia perspektívái* c. OTKA-

kutatás. A projektekből folyó munkát az intézetben és másutt megrendezett konferenciák, szimpóziumok és műhelybeszélgetések segítették. E kutatások legfrissebb eredményei az év során több, az intézet munkatársai által szerkesztett kötetben is napvilágot láttak.

Az intézet néhány munkatársa részt vállal különböző filozófiai és társadalomelméleti folyóirat szerkesztésében, így például dolgoznak a *Polanyiana* és az *Információs társadalom c.* folyóiratok szerkesztőbizottságaiban.

Csaknem minden kutató tagja valamely tudományos társaságnak, néhányan vezetőségi feladatot is ellátnak, például az MTA Tudomány- és Technikatörténeti Komplex Bizottságának alelnöki tisztét, a Polányi Mihály Szabadelvű Filozófiai Társaság választmányi tagságát, a Magyar Wittgenstein Társaság elnöki munkáját, illetve tiszteletbeli elnökségét. Több kutató tagja a Magyar Filozófiai Társaságnak, a Magyar Patrisztikai Társaságnak, az Ókortudományi Társaságnak, a Polányi Mihály Szabadelvű Filozófiai Társaságnak.

IV. Nemzetközi kapcsolatok és pályázatok

Az intézet nemzetközi kapcsolatainak gondozásában ez évben is lényeges szerepet játszottak a külföldi tanulmányutak, a külföldi vendégkutatók látogatásai, valamint azon konferenciák, melyek szervezésében az intézet munkatársai is részt vettek. Ez utóbbi események közül kiemelkedik a már hivatkozott *Seeing, Understanding, Learning in the Mobile Age* című, a Magyar Tudományos Akadémia épületében megrendezett nemzetközi konferencia, melyre a lehetőséget az MTA és a T-Mobile közötti, évek óta tartó sikeres együttműködés biztosította. E konferencián a nemzetközi tudományos élet legkiválóbb kutatói vettek részt; ugyanakkor a konferencia lehetőséget nyújtott arra is, hogy a hazai kutatók szorosabb munkakapcsolatba kerüljenek külföldi kutatókkal és kutatóhelyekkel, biztosítva ezzel, hogy a kutatás a jövőben is a megszokott magas színvonalon érjen el új eredményeket.

Folytatódott a Cseh Akadémia Filozófiai Intézetével immár évek óta tartó munkakapcsolat, melynek keretében a *Psychologism and Anti-Psychologism in Central European Philosophies* c. közös kutatás résztvevőjeként az intézet egy hónapra fogadta a Cseh Akadémia Filozófiai Intézetének egyik kutatóját. Ugyanezen projekt nyújtott lehetőséget arra is, hogy viszonzásul az intézet egyik munkatársa két hetet töltsön Prágában. Az akadémiaközi együttműködésnek köszönhetően – a korábbi évekhez hasonlóan – más külföldi utakra is sor kerülhetett. A nemzetközi tudományos konferenciákon való részvétel – melyre a beszámolási évben 23 alkalommal kerülhetett sor – ugyancsak rendkívül hasznosnak bizonyult az intézet kutatói számára. E konferenciákon számos nem formális, személyes munkakapcsolat is kialakulhatott az egyes kutatási területek jeles külföldi képviselőivel.

Az intézet néhány munkatársa külföldi és nemzetközi tudományos szervezetekben, valamint folyóiratok szerkesztőségében is aktívan részt vesz. Ilyenek a tanácsadó testületi (advisory board) tagság az International Union of History and Philosophy of Science alá tartozó Commission on the History of Modern Chemistry-ben, valamint vezetőségi tagság (steering committee member) a Science and Technology on the European Periphery (STEP) nemzetközi szervezetben. Az egyik intézeti kutató szoros együttműködést épített ki a The Association for the Hungarian Church History történéseivel és teológusaival a magyar egyháztörténet filozófiai–tudománytörténeti vonatkozásában; az egyik munkatárs szerkesztőbizottsági tag az *S – European Journal for Semiotics Studies*-nál, továbbá a

Wittgenstein-Studien egyik társszerkesztője és külső tagja a bécsi Institut für Sozio-Semiotische Studiennak.

V. Az év folyamán megjelent jelentősebb publikációk

Könyvek

Gábor György: Szinaj és Jabne. Zsidó emlékezet a történelmen „innen és túl”. Józsoveg Műhely Kiadó, Budapest, 2005, 224.

Nyíri Kristóf–Palló Gábor (szerk.): Túl az iskolafilozófián. A 21. század bölcseleti élménye. Áron Kiadó, Budapest, 2005, 484.

Tanulmányok

Békés Vera: Tankönyv-tudomány – A tudományos tudás rituális dimenziói. In: Fehér M. – Békés V. (szerk.): Tudásszociológiai szöveggyűjtemény. Typotex Kiadó, Budapest, 2005, 279–307.

Borbély, Gábor: Sceptical arguments in later medieval philosophy, their sources and their impact upon Descartes. In: Boros, Gábor (Hrsg.): Der Einfluss des Hellenismus auf die Philosophie der frühen Neuzeit. (Wolfenbütteler Forschungen 108) Harrassowitz Verlag, Wiesbaden, 2005, 35–52.

Gángó Gábor: Az egydimenziós polgár. A magyar politikai közösség EU-érettségéről. Európai Tükör 10. 2005/2. 3–18.

Laki János: Centralizált empirizmus. Világosság 2005/9. 45–58.

Neumer, Katalin: Linguistic turn’ im 18. Jahrhundert. In: Volker Munz–Katalin Neumer (Hrsg.): Sprache, Denken, Nation. Kultur- und Geistesgeschichte von Locke bis zur Moderne. Passagen Verlag, Wien, 2005, 19–35.

Nyíri, Kristóf: Wittgenstein's Philosophy of Pictures. In: Alois Pichler és Simo Säätelä (eds.): Wittgenstein: The Philosopher and his Works. Wittgenstein Archives at the University of Bergen, Bergen, 2005, 281–312.

Nyíri, Kristóf: Images of Home, In: Nyíri Kristóf (ed.): A Sense of Place: The Global and the Local in Mobile Communication, Passagen Verlag, Wien, 2005, 375–381.

Palló Gábor: Enciklopédizmus, diszciplínák, interdiszciplínák, projektek, Világosság 2005/9. 19–30.

Schmal, Dániel: The Problem of Conscience and Order in the Amour-pur Debate. In: Gábor Boros, Martin Moors, Herman De Dijn (eds): The Concept of Love in Modern Philosophy: Descartes to Kant. Koninklijke Vlaamse Academie van België voor Wetenschappen en Kunsten. Brussel, 2005, 53–61.

VI. Az intézet tudományos teljesítményének főbb mutatói

Az igazgató neve: Borbély Gábor

Intézeti átlaglétszám¹: 28 fő

ebből kutató²: 22 fő

Publikációk

Az év folyamán megjelent összes publikáció száma³: 165

Könyv:

monográfia ⁴	magyarul: 1	idegen nyelven: 0
szerkesztett kötet ⁵ :	magyarul: 5	idegen nyelven: 2
egyéb kötet ⁶ :	magyarul: 1	idegen nyelven: 0

Tanulmány, cikk⁷:

Hazai tudományos folyóiratban	magyarul: 48	idegen nyelven: 1
	idegen nyelven külföldi folyóiratban:	1
Tanulmánykötetben	magyarul: 34	idegen nyelven: 8
Lexikoncikk	magyarul: 27	idegen nyelven: 0

Tudományos ismeretterjesztő írás:

magyarul: 37	idegen nyelven: 0
--------------	-------------------

Hivatkozás⁸ (bibliográfiai adat nélkül)

Összes hivatkozás száma: 57	magyarul: 49	idegen nyelven: 8
-----------------------------	--------------	-------------------

Részvétel a tudományos életben:

Tudományos előadások száma összesen: 81	ebből nemzetközi: 23
Tudományos rendezvény szervezése összesen: 9	ebből nemzetközi: 6

Szakértői tevékenység:

egyéni szaklektori vélemény összesen: 0	ebből külföldön: 0
opponensi vélemény összesen: 0	ebből külföldön: 0
egyéb szakértői vélemény: 0	ebből külföldön: 0

Részvétel tudományos testületben:

elnöki tisztség összesen: 1	ebből külföldön: 0
tagság összesen: 40	ebből külföldön: 6

Tudományos fokozat, ill. cím megszerzése⁹: PhD: 3 MTA doktora: 0

Felsőoktatásban végzett tevékenység:

Felsőoktatási tevékenységet végző munkatársak száma¹⁰: 12

Ebből doktori iskolában oktatók száma: 3	Doktori iskolát vezetők száma: 0
--	----------------------------------

Elméleti kurzusok száma ¹¹ : 23	Gyakorlati kurzusok száma: 8
--	------------------------------

Pályázati adatok:

OTKA-témák száma: 2	A támogatás összege: 4,093 M Ft
OM NKTH-pályázat témáinak száma: 1	A támogatás összege: 26,04 M Ft
Nemzetközi pályázatok száma: 1	A támogatás összege: 1,313 M Ft
Ebből EU-forrásból: 1	A támogatás összege: 1,313 M Ft
Egyéb ¹² pályázati témák száma: 1	A támogatás összege: 0,992 M Ft

IRODALOMTUDOMÁNYI INTÉZET

1118 Budapest, Ménesi út 11–13.

Tel.: 279-2776, 279-2760; Fax: 385-3876

E-mail: iti@iti.mta.hu, honlap: www.iti.mta.hu

I. A kutatóhely fő feladatai a beszámolási évben

- Textológiai kutatások, vagyis a klasszikus magyar és magyarországi írói életművek, valamint az irodalom- és művelődéstörténeti forrásmunkák kritikai kiadása;
- a magyar irodalomkritika történetének, tehát a művek fogadtatás-történetének kutatása, továbbá a mindenkori irodalmi élet elméleti (poétikai, retorikai, stilisztikai, ideológiai, filozófiai stb.) hátterének feltárása;
- egy új, kétkötetes magyar irodalomtörténeti kézikönyv előkészítése;
- a nemzetközi elméleti irányzatok hazai megismertetése és vitája;
- a jelenkori irodalom kritikai elemzése;
- a magyar irodalomtörténet bibliográfiájának munkálatai;
- részvétel a nemzeti évfordulókhöz kapcsolódó programok koordinációjában és lebonyolításában (József Attila-, a Móricz- és a Csokonai-émlékév).

II. Az év folyamán elért kiemelkedő kutatási eredmények, azok társadalmi (gazdasági) hasznossága

A textológia terén a hat nyomtatásban megjelent kötet közül kiemelkedik Madách Imre *Az ember tragédiája* című drámai költeményének szinoptikus (az autográf, illetve Arany javításait tartalmazó kéziratok szövegét, valamint a végeredményként létrehozott érvényes

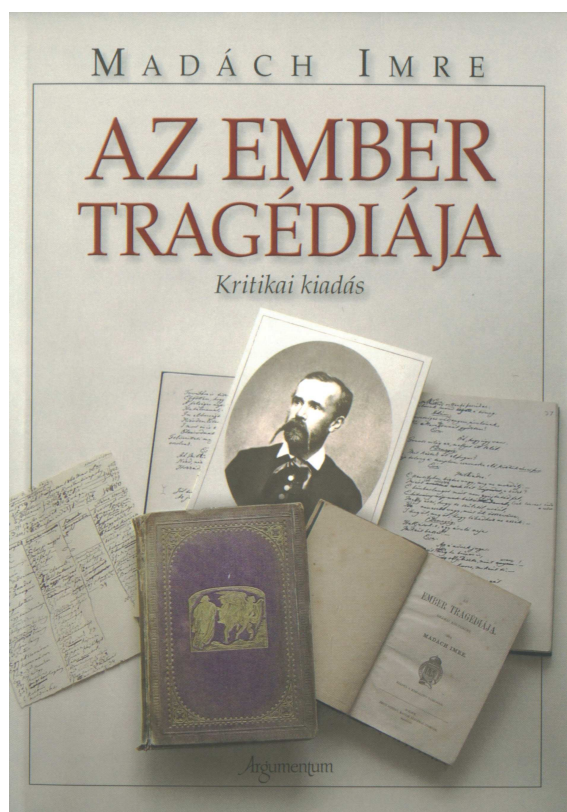

1/a-b ábra

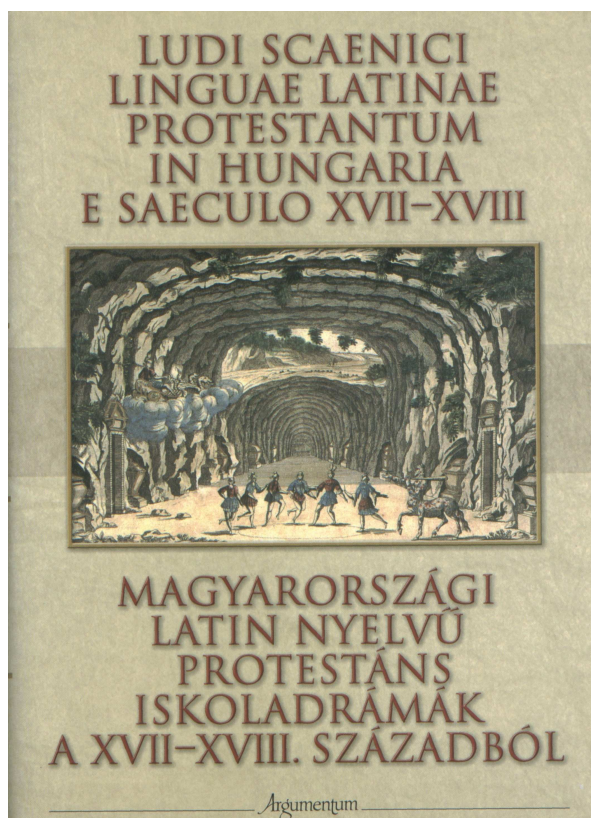

kritikai szövegváltozatot párhuzamosan közlő) kritikai kiadása (1/a ábra). Kézírászakértői vizsgálat nyomán, ultraibolya átvilágítással eldölt, hogy számos, korábban kérdéses szövegrész Madách alkotása-e, vagy Arany János javítása. Hasonlóan fontos a Kölcsey-életműkiadás új kötete, a *Levelezés I.* (1808–1818), mely a reformkort megelőző évtized irodalmi-esztétikai vitáit, illetve a *Hymnus* költőjének pályakezdését helyezi új összefüggésbe.

A XVI. századi európai jelentőségű humanista, *Dudith András levelezésének V. kötete* jelent meg a lengyel társintézettel közösen végzett munka nyomán. 2005-ben lezárult a magyar barokk verses epika egyik legismertebb szerzője, Gyöngyösi István irodalmi műveinek kiadása is (*Új életre hozatott Chariclia*), ezzel elhárult az akadály a méltatlanul mellőzött szerző széleskörű megismertetése, illetve az oktatásba való visszaemelésé elől. Szintén kiadásra kész a hosszú évtizedekig rejtve őrzött és csupán egy szerencsés véletlennek köszönhetően előkerült XVIII. századi csiksomlyói ferences színjátékok kötete (1/b. ábra), a felvilágosodás kori magyar közköltészet társasági és lakodalmi verstermése.

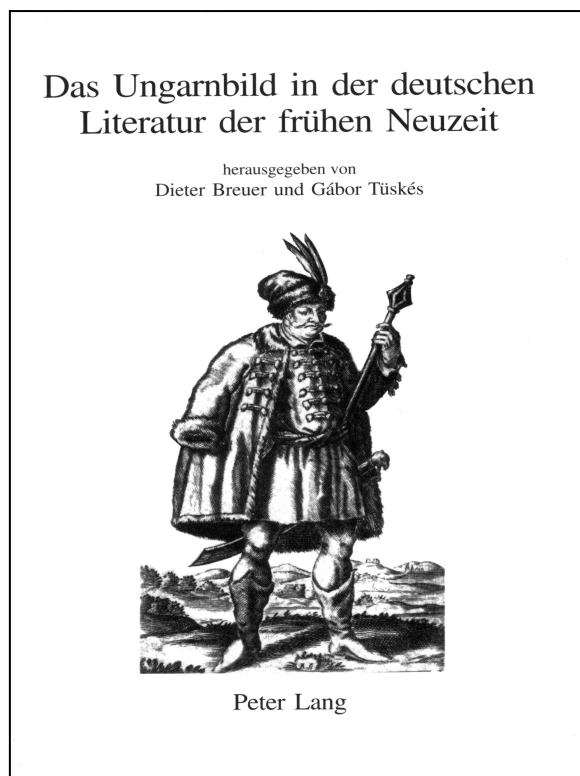

2. ábra: Nemzetközi konferenciakötet jelent meg az újkori német irodalom magyarságképéről

Elkészült a Nyugat folyóirat egyik fontos előfutára, Reviczky Gyula verseinek eddig legteljesebb szövegkiadása.

Nagyközönségnek szóló népszerű szövegkiadások készültek: a Krúdy Gyula kötetbe eddig soha nem gyűjtött, az ország különböző vidéki napilapjaiban megjelent több száz írását tartalmazó kötet, József Attila idegen nyelvű válogatott kötetei, valamint Gárdonyi Géza *Az egri csillagok* című regényének az író halála óta első hiteles szövegkiadása. A Nagy Könyv pályázat nyertesének szövegét az olvasó-generációk eddig csak az írói szándéktól eltérő, idegen kezek által alakított szöveggel olvashatták.

Az előző években rendezett konferenciák anyagából 2005-ben napvilágot látott a *Mezőváros, reformáció és irodalom; A magyar költészet műfajai és formái a 17. században; Das Ungarnbild in der deutschen Literatur der frühen Neuzeit* (2. ábra).

Monografikus művekkel, illetve tematikus tanulmánykötetekkel is bővült a szakirodalmi paletta, többek között megjelentek a Bach-korszak irodalmi életéről, a Mikszáth-kutatásokról, az irodalom interkulturális elméletéről számot adó kötetek. Az intézetben szerkesztett sorozatok közül a *Humanizmus és reformáció* sorozat még a török kutatók számára is ismeretlen szövegeket tartalmazó, XVI. századi hódoltságú török irodalmi forrás elemzésével gyarapodott. A *Studia Humanitatis* a külföldön jószerevel teljesen ismeretlen magyar puritanizmusról szóló angol nyelvű tanulmánykötettel, az *Irodalomtörténeti füzetek* pedig egy Krúdy-kismonográfiával, illetve Csokonai Vitéz Mihály közelmúltban, külföldön előkerült ifjúkori verskéziratának kritikai kiadásával gazdagodott.

Az intézet jelentős részt vállal a kézi- és segédkönyvek szerkesztésében és kiadásában is. Újabb két kötete jelent meg a két éve megindult *Magyar Művelődéstörténeti Lexikon*nak (III–IV.); a lexikoncikkék zömét akadémiai kutatóhelyeken dolgozó szerzők írták.

Elkészült *A magyar irodalomtörténet bibliográfiájának* 1990-ig terjedő, sorrendben kilencedik kötete. Az intézet honlapján 2005 tavaszától hozzáférhetővé vált az intézeti kutatók szakkönyveinek teljes bibliográfiája (1956–2000).

A papír alapú könyvkiadás mellett egyre komolyabb igény mutatkozik az elektronikus textológia vívmányainak elterjesztésére. E célból 2005 végén megalakult az MTA Irodalomtudományi Bizottságának Informatikai Albizottsága, számos intézeti képviselővel.

III. Hazai kapcsolatok és pályázatok

A kritikátörténeti és XX. századi kutatásokhoz kapcsolódva több vitaülés és konferencia került megrendezésre. Sorukból kiemelkedik az MTA Nyelv- és Irodalomtudományok Osztályával közösen rendezett Toldy Ferenc-emlékülés, az egyetemek partnereként lebonyolított hazai (ELTE, PPKE) és külföldi (Róma, Párizs, Jyväskylä) József Attila-konferenciák, a Mórícz Zsigmond-ülésszak, a *Túl minden határon?* című műfordítás-elméleti tanácskozás, valamint a *Retorika és narráció* című, a Szegedi Tudományegyetemmel közös szervezésű ülésszak. Az interdiszciplináris kutatások fontosságára utalt a Reneszánsz Osztály nemzetközi konferenciája Gyulán (*A politika műfajai a régi magyar irodalomban*), a Debreceni Tudományegyetem partnereként rendezett Csokonai-konferencia (Debrecen) és a kultusztörténeti kutatócsoport (Petőfi Irodalmi Múzeum, Jyväskylä) szimpozionjai.

Az intézet jelentős részt vállalt a felsőoktatásban és a tehetséggondozásban. Kutatói közül harmincan tanítanak óraadóként vagy mellékállásban különböző hazai és külföldi egyetemeken, köztük az ELTE, az SZTE, a PTE, a PPKE, a KGRE, a ME, a DTE bölcsészkarain, valamint az Eszterházy Károly Tanárképző Főiskolán, a Színház- és Filmművészeti Egyetemen, az Iparművészeti Egyetemen és a Rabbiképző Zsidó Egyetemen. Doktori programon közülük tizenhárman oktatnak, egyikük doktoriskola vezetőjeként. Az intézet munkatársai 25 PhD-, illetve akadémiai doktori pályázat opponensi feladatát végezték és 38 PhD-téma irányítását látták el. Az intézet igazgatóhelyettese a Magyar Akkreditációs Bizottság Irodalomtudományi Szakbizottságának elnöke és a Plénium tagja. A munkatársak részt vettek a különböző egyetemeken (ELTE, ME, PPTE) habilitációs és doktori bizottságaiban

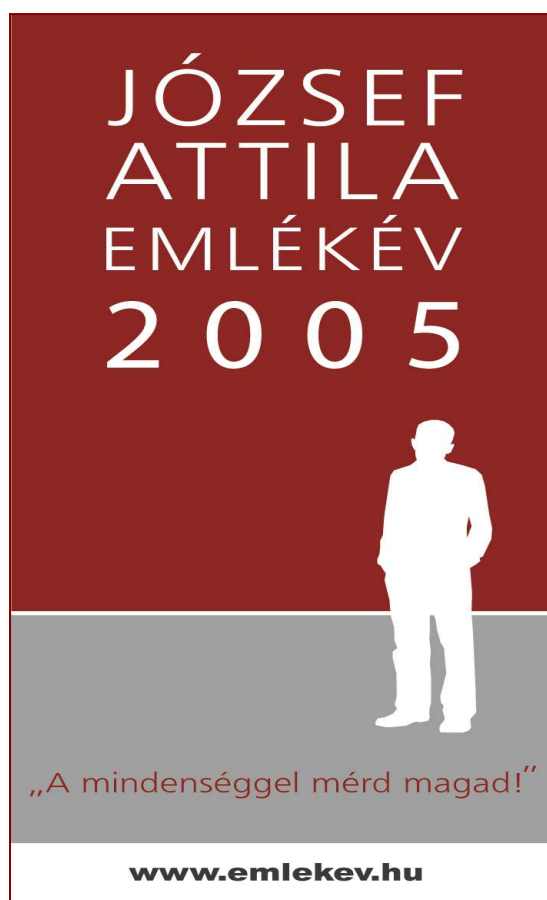

3. ábra: Az intézet munkatársai jelentős szerepet játszottak a József Attila emlékév megrendezésében

is. Az egyetemekkel való együttműködés fontos területét jelentik a tanszékek és az intézet közti szakmai egyeztető fórumok, mint pl. az ELTE Magyar Irodalomtörténeti Intézete Professzori Tanácsával.

Húsz OTKA- és két NKFP-pályázat futott az intézet gondozásában, külső kutatócsoportokkal együttműködésben. Az intézet adja az OTKA MIF-zsűrijének elnökét, valamint további más kuratóriumok tagjait is. Lezárultak a több kutatóhely együttműködésére épülő Széchenyi- (NKFP-) pályázatok, amelyek résztvevői az irodalomtörténet-írás előtt álló új kihívások, feladatok és módszerek kérdéseivel foglalkoztak: *A nemzeti irodalomtörténet-írás módszertani hagyományai és mai lehetőségei*, valamint *A klasszikus magyar irodalomtörténeti örökség feltárása és értelmezése*.

Megjelentek az intézet saját magyar nyelvű szakmai folyóiratai és egyéb periodikái (*Irodalomtörténeti Közlemények*, *Literatura*, *Helikon*, *Magyar Könyvszemle*). A fentiek szerkesztőségein túl az intézet munkatársai részt vettek többek között az *Irodalomtörténet*, az *Alföld*, a *Budapesti Könyvszemle*, a *2000*, a *Holmi*, a *Modern Filológiai Füzetek*, a *Polisz*, a *Vigilia*, az *Élet és Irodalom*, a *Távlatok* és az *Élet és Tudomány* szerkesztésében.

IV. Nemzetközi kapcsolatok és pályázatok

Az Intézet nemzetközi kapcsolatai tovább bővültek: a Lengyel Tudományos Akadémia Filozófiai Intézete mellett – velük közösen jelenik meg a Dudith-levelezés kritikai kiadása – az intézet vezetősége új hosszú távú együttműködési szerződést írt alá a Varsói Egyetem latin tanszékével.

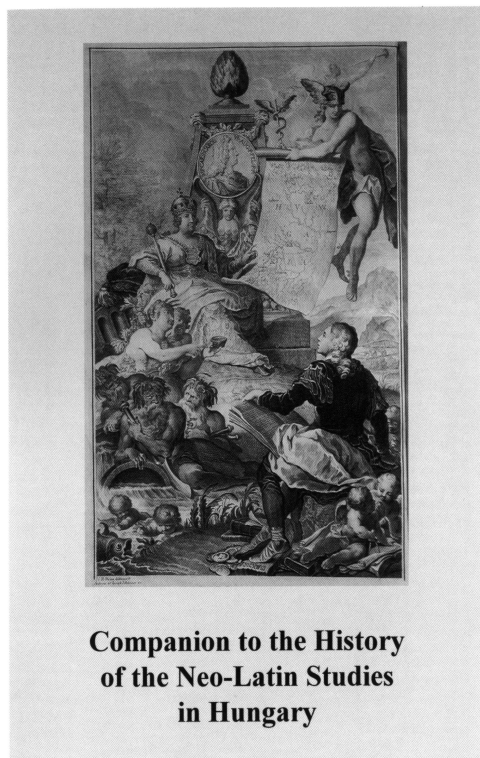

4. ábra: A XIII. Nemzetközi Neolatin Kongresszus előkonferenciájára elkészült a magyarországi neolatin kutatások kézikönyve

Áprilisban az Olasz Kultúrintézettel és a trevisói *Fondazione Cassamarcá*val együttműködésben *L'Umanesimo Latino in Ungheria* címmel rendeztek tanácskozást. Szeptemberben a Debreceni Tudományegyetemmel és a DAB-bal közös szervezésben a XIII. Nemzetközi Neolatin Kongresszus előkonferenciájára került sor *Hercules Neolatinus* címmel, valamint ülészakot tartottak Budapesten *Varietas gentium – communis latinitas* címmel a nemzeti nyelvű kultúrák különbségeit áthidaló közös latin nyelvűségről. Novemberben Rómában mutatták be terveiket és a *Camoenae Hungaricae* nemzetközi folyóiratot az intézet képviselői a 2006-os vilá kongresszus előkészítő értekezletén.

Az intézet a kolozsvári magyar irodalmi és nyelvészeti tanszékek eredményeiről egész napos ülészakot szervezett 2005 októberében az Illyés Archívumban: ez a rendezvény az első volt abban a sorban, melyben az intézet bemutatja a külföldi magyarságtudományi műhelyeket. Ugyanitt rendezték meg az

Újvidéki Egyetem magyar tanszékével két évtizede évente megtartott rendezvénysorozat keretében a *Város, kultúra, irodalom* című tanácskozást, amely egyebek között Jékely Zoltán, Márai Sándor, Mándy Iván és Krúdy Gyula életművét vizsgálta a címben megadott szempontból.

Rómában a Római Magyar Akadémia, illetve a La Sapienza Tudományegyetem közreműködésével szervezte meg az intézet a József Attila-émlékév itáliai programjait, és Párizsban szintén sor került egy József Attila-émlékülésre. További egyedi előadások hangzottak el többek között Bécsben, Brüsszelben, a Jyväskyläi Egyetemen (Finnország), Zágrábban, Szabadkán, Triesztben, Révkomáromban, Pozsonyban, Újvidéken, Kolozsváron, valamint Kínában, egy nemzetközi írókongresszuson. A Vietnami Tudományos Akadémia Világirodalmi Kutatóintézetének meghívására az intézet két munkatársa vett részt vietnami tanulmányúton, melynek során előadásokat tartottak a modern magyar irodalomról, annak európai kapcsolatairól és az EU-integrációval járó lehetőségekről. Itt mutatták be a *Nghiên cứu Văn học* című szakfolyóirat XX. századi magyar irodalommal foglalkozó különszámát, melynek szerzői között intézeti kutatók is helyet kaptak (4. ábra).

Az évek során az intézet munkatársai közül egyre többen kapcsolódtak be nemzetközi szakfolyóiratok szerkesztésébe, pl. *Neohelicon*, *Hungarian Studies*, *Cahiers d'Études hongroises*, *Revue d'Études Françaises*, *Rivista di Studi Ungheresi*, *Bollettino d'Italianistica*, *L'Abaco*, *Annuario*, *Comenius Jahrbuch*, *ACROSS*, *HJEEAS*, *Deutsche Shakespeare Gesellschaft Jahrbuch*, *Simpliciana*, *Kulturos Barai*, *Povijesni prilozi*, valamint az Újvidéken megjelenő *Hungarológiai Közlemények*. Sorukat 2004 óta egy rangos intézeti kiadvány bővíti: a magyarországi és nemzetközi neolatin kutatásoknak, vagyis az 1300-tól napjainkig tartó latin irodalomtörténetnek szentelt *Camoenae Hungaricae*, amely a „magyar Múzsák” nevet viseli. Az intézet képviselői részt vettek több nemzetközi tudományos testület, pl. a *European Science Foundation (Standing Committee for the Humanities)*, az *International Comparative Literature Association*, az *International Association for Neo-Latin Studies* és a *Nemzetközi Magyarástudományi Társaság* munkájában.

Akadémiai és más együttműködési szerződések alapján az intézet az alábbi intézményekkel áll partnerkapcsolatban:

- a Bolgár TA Irodalomtudományi Intézete ;
- a Cseh TA Klasszikus Tanulmányok Intézete;
- az Észt TA Tuglas Irodalmi Központja;
- Finnország: a Jyväskylä-i egyetem Hungarológiai Tanszéke;
- Franciaország: a CNRS Humanizmus-kutató Intézete, a Sorbonne Nouvelle (Paris III) Hungarológiai Központja;
- a Horvát TMA Irodalom-, Színház- és Zenetudományi Intézete, ill a Zágrábi Egyetem;

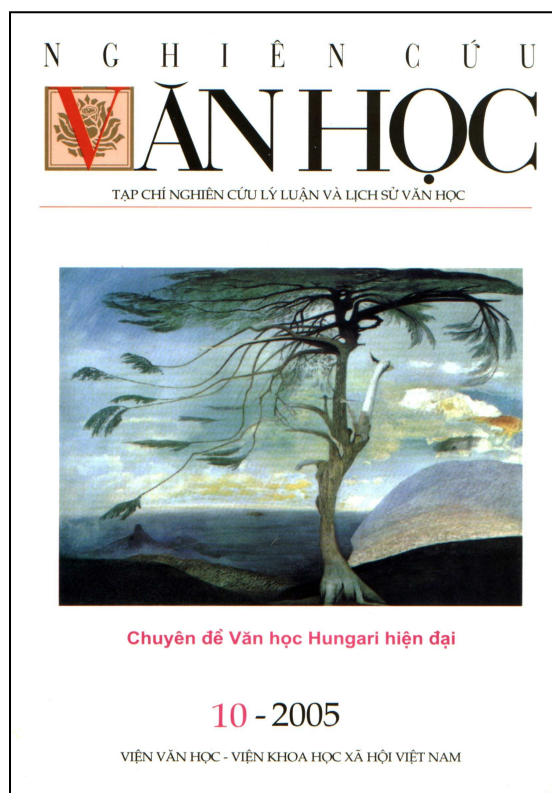

5. ábra: A vietnami világirodalmi folyóirat XX. századi magyar irodalomról szóló különszáma

- a Lengyel TA Irodalomtudományi, ill. Filozófiai és Szociológiai Intézete, valamint a Varsói egyetem Latin Tanszéke;
- Németország: a Herzog August Bibliothek (Wolfenbüttel);
- Olaszország: az MTA-CNR egyezmény keretében a római La Sapienza egyetem Hungarológiai Központja; az ELTE Magyar Irodalomtörténeti Intézetével együtt háromoldalú egyezmény keretében a Nápolyi Egyetem Magyar Tanszéke, valamint a milánói Francesco Petrarca Intézet;
- az Orosz TA Gorkij Világirodalmi Intézete, valamint Szlavisztikai Intézete;
- Szerbia-Montenegro: az Újvidéki egyetem Hungarológiai Tanszéke;
- a Szlovák TA Szlovák Irodalmi Intézete, valamint Színházi és Film Kabinetje.

V. Az év folyamán megjelent jelentősebb publikációk

Könyvek

Angyalosi Gergely (szerk.): Pomogáts-változatok. Littera Nova Kiadó, Budapest, 2005, 179.

Bartók, István (szerk.): Companion to the History of the Neo-Latin Studies in Hungary. Universitas, Budapest, 2005, 138.

Bezczky Gábor: Véres aranykor, hosszú zsákutca. Balassi, Budapest, 2005.

Bibliographie Internationale de l'Humanisme et de la Renaissance [magyar referens: Ács Pál] Librairie DROZ S. A, Genève, 2005, 585.

Hajdu Péter: Csak egyet, de kétszer: A Mikszáth-próza kérdései. Gondolat–Pompeji, Budapest–Szeged, 2005, 268.

Horváth Iván – Kálmán C. György (szerk.): A cívódó civil. Írások Veres András 60. születésnapjára. Krónika Nova, Budapest, 2005, 135.

Jankovics József – Nyerges Judit (s. a. r.): Gyöngyösi István: Új életre hozott Chariclia. (Régi Magyar Könyvtár. Források, 14) Balassi, Budapest, 2005, 529.

Karafiáth, Judit (szerk.): La N. R. F. et Nyugat: deux projets culturels à revisiter, Actes du colloque organisé les 8 et 9 novembre 2004 à Budapest. Revue d'Études Françaises, No 10, 2005, 150.

Kerényi Ferenc (s. a. r.): Madách Imre: Az ember tragédiája. Szinoptikus kritikai kiadás. Argumentum, Budapest, 2005, 807.

Korompay H. János – Korompay Klára (s. a. r.): Horváth János Irodalomtörténeti munkái I. Osiris, Budapest, 2005, 969.

Sárközy Péter: Faludi Ferenc (1704–1779). Kalligram, Pozsony, 2005, 278.

Sas Péter (s. a. r.): Toronyvigyázó. Debreczeni László műhelye. Mundus Magyar Egyetemi Kiadó, 2005, 464.

Szabó G. Zoltán (s. a. r.): Kölcsey Ferenc: Levelezés I. 1808–1818 (Kölcsey Ferenc minden munkái, 6) Universitas, Budapest, 2005, 1115.

Szilágyi Márton – Völgyesi Orsolya (szerk.): Szövegkönyv. Tanulmányok Kerényi Ferenc hatvanadik születésnapjára. Ráció, Budapest, 2005, 382.

Tódor Ildikó (szerk.): A Magyar Tudományos Akadémia Irodalomtudományi Intézete szakbibliográfiája (1956–2001). MTA ITI, 2005, <http://www.iti.mta.hu/iti-bibliogr.html>.

Tüskés, Gábor – Breuer, Dieter – Csörsz Rumen István – Hegedűs Béla (Hrgs.): Das Ungarnbild in der deutschen Literatur der frühen Neuzeit. Der Ungarische oder Dacianische Simplicissimus im Kontext barocker Reiseerzählungen und Simpliziaden (Beihefte zu Simpliciana Vol. 1). Peter Lang, Bern, 2005, 409.

Tverdota György: Határolt végtelenség. József Attila-versek elemzései. Osiris, Budapest, 2005, 420.

Varga, Imre – Alszeghy, Zsoltné – Lóránt, István: Ludi scaenici linguae latinae protestantium in Hungaria e saeculo XVII–XVIII. Magyarországi latin nyelvű protestáns iskoladrámák a XVII–XVIII. századból. Argumentum, Budapest, 2005, 734.

Veres András – Szegedy-Maszák Mihály (szerk.): Elért bizonyosság. Németh G. Béla 80. születésnapjára. Krónika Nova Kiadó, Budapest, 2005, 226.

Tanulmányok

Ács Pál: “Egy út készítettik”: Balassi Bálint apoteózisa Rimay János Epicédiumában. Irodalomtörténeti Közlemények 109 (2–3), 2005, 205–221.

Angyalosi, Gergely: Les courants de l’essai français dans la deuxième moitié du XX. siècle. Revue d’Études Françaises 10, 2005, 107–117.

Bartók István: História és poézis: Gyöngyösi István megjegyzései a költészetről. Irodalomtörténeti Közlemények 109 (2–3), 2005, 243–258.

Bene Sándor: Searle, Vico, Patrizi: a történeti pragmatika esélye. Helikon, 2005/3 (“Régi az újban”), 239–278.

Békés, Enikő: Physiognomy in the Descriptions and Portraits of King Matthias Corvinus. Acta Historiae Artium XLVI, 2005, 51–97.

Berkes, Tamás: Kierunek groteskowy w literaturach Europy środkowej i wschodniej lat sześćdziesiątych. Studia Slavica Hung. 50, 2005, 327–342.

Bircsák Anikó: A medve és a tánc: József Attila költészetének német recepciója. In: Erdős Katalin (szerk.): “Híres vagy, hogyha ezt akartad...” József Attila recepciója külföldön. Balassi Bálint Magyar Kulturális Intézet, Budapest, 2005, 283–303.

Bojtár Endre: Közép-Európa fogalmáról: Vázlatos dekonstruktív-destruktív összefoglalás. In: Szegedy-Maszák Mihály – Veres András (szerk.): Elért bizonyosság: Németh G. Béla 80. születésnapjára. Krónika Nova, Budapest, 2005, 19–23.

Csörsz Rumen István: Közköltészet a többnyelvű Magyarországon (1700–1840). In: Bíró Ferenc (szerk.): Tanulmányok a magyar nyelv ügyének 18. századi történetéből. Argumentum, Budapest, 2005, 207–261.

Dávidházi, Péter: Weimar, Shakespeare and the Birth of Hungarian Literary History. In: Shakespeare Jahrbuch, 141. Band. Verlag und Druckkontor Kamp GmbH, Bochum, 2005, 98–118.

Hafner Zoltán (szerk.): Kertész Imre-bibliográfia. 2005, <http://www.irodalmiakademia.hu>

Hajdu Péter: Claudianus és Gyöngyösi. Irodalomtörténeti Közlemények 109 (2–3), 2005, 259–271.

Hites Sándor: Magyarország 1836-ban: a nemzeti regénytörténet kitalálása. Irodalomtörténeti Közlemények 109 (2–3), 2005, 139–178.

Kálmán, C. György: Translating Language, Text, Short Story, Genre, Style, Literary Trend... and Culture In: Undusk, R. (ed.): At the End of the World. Text, Motif, Culture. The Under and Tuglas Literature Centre, Tallinn, 2005, 82–93.

Kappanyos András: Kedvencek a kánon peremén. Alföld 2005/9, 82–87.

Kecskeméti Gábor: Rimay retorikai nézeteinek forrásai és összetevői. Irodalomtörténeti Közlemények 109 (2–3), 2005, 222–242.

Knapp Éva – Tüskés Gábor: Jacob Masen irodalomelméleti műveinek magyarországi hatástörténetéhez. Irodalomtörténeti Közlemények 108 (2004) 139–154. [2005].

Németh, S. Katalin: Zwei Propagandisten der politischen Ziele von Comenius: Johann Jakob Redinger und Christian Hoburg In: Korthaase, W., Hauff S., Fritsch, A. (Hrsgs.): Comenius und der Weltfriede. Comenius and World Peace. Deutsche Comenius-Gesellschaft, Berlin, 2005, 613–632.

Pajorin, Klára: La cultura di János Vitéz. Camoenae Hungaricae 2, 2005, 13–22.

Rákai Orsolya: Az irodalom fogalma és a közösség gyakorlata. In: György P. – Kiss B. – Monok I. (szerk.): Kulturális örökség – társadalmi képzelet. OSZK – Akadémiai Kiadó – BME GTK Szociológia és Kommunikáció Tanszék Média Oktató és Kutató Központ, Budapest, 2005, 41–51.

Sárközy, Péter: L' Ungheria e il petrarchismo. In: Petrarca in Europa. In: Nuzzo, A. – Scalia G. (eds.): In forma di parole. Reggio Emilia, 2004 [2005], 729–747.

Szentpéteri, Márton: Magic and Demonology in Albert Szenci Molnár's Personal Commonplace Book. In: The Role of Magic in the Past. Learned and Popular Magic, Popular

Beliefs and Diversity of Attitudes (ed. Szeghyová, B.). Pro Historia Society and Historical Institute of Slovak Academy of Sciences, Bratislava, 2005, 64–72.

Szörényi, László: La fortuna di Dante in Ungheria nel Novecento. In: Rivista di Studi Ungheresi (Mihályi, Melinda, ed.). Nuova Serie, vol. IV, Saggi in occasione del 75o anniversario della Fondazione della cattedra di Lingua e Letteratura Ungherese presso l'Università degli Studi di Roma, Roma, 2005, 73–79.

Tverdota György: József Attila és a magyar irodalmi kánon – Attila József et le canon littéraire hongrois. In: Dans cette banlieue. 50 poèmes hongroises du XXème siècle – A város peremén. Egy félszázad félszáz magyar verse franciául (szerk. Kassai Gy, Tverdota Gy.). Európai Kulturális Füzetek 16–17, Új Világ Kiadó, Budapest, 2005, 5–30.

Veres András: A József Attila-kutatás dilemmái. Kortárs 2005/4, 10–15.

Völgyesi Orsolya: A Széchenyi–Kossuth vita mellékszíntere: a Pest megyei büntetőeljárás reform ügye 1841-ben. Századok 2005/3, 611–627.

VI. Az intézet tudományos teljesítményének főbb mutatói

Az igazgató neve: Szörényi László

Intézeti átlaglétszám¹: 70 fő

ebből kutató²: 51 fő

Publikációk

Az év folyamán megjelent összes publikáció száma³: 495

Könyv:

monográfia ⁴	magyarul: 7	idegen nyelven: 0
szerkesztett kötet ⁵ :	magyarul: 59	idegen nyelven: 8
egyéb kötet ⁶ :	magyarul: 13	idegen nyelven: 0

Tanulmány, cikk⁷:

Hazai tudományos folyóiratban	magyarul: 125	idegen nyelven: 23
	idegen nyelven külföldi folyóiratban:	10
Tanulmánykötetben	magyarul: 87	idegen nyelven: 33
Lexikoncikk	magyarul: 129	idegen nyelven: 1

Tudományos ismeretterjesztő írás

magyarul: 19	idegen nyelven: 0
--------------	-------------------

Hivatkozás⁸ (bibliográfiai adat nélkül)

Összes hivatkozás száma: 527	magyarul: 465	idegen nyelven: 62
------------------------------	---------------	--------------------

Részvétel a tudományos életben:

Tudományos előadások száma összesen: 256	ebből nemzetközi: 117
Tudományos rendezvény szervezése összesen: 15	ebből nemzetközi: 15

Szakértői tevékenység:

egyéni szaklektori vélemény összesen: 20	ebből külföldön: 5
opponensi vélemény összesen: 25	ebből külföldön: 0
egyéb szakértői vélemény: 24	ebből külföldön: 0

Részvétel tudományos testületben:

elnöki tisztség összesen: 9	ebből külföldön: 2
tagság összesen: 66	ebből külföldön: 17

Tudományos fokozat, ill. cím megszerzése⁹: PhD: 4 MTA doktora: 2

Felsőoktatásban végzett tevékenység:

Felsőoktatási tevékenységet végző munkatársak száma ¹⁰ : 30	
Ebből doktori iskolában oktatók száma: 13	Doktori iskolát vezetők száma: 1
Elméleti kurzusok száma ¹¹ : 20	Gyakorlati kurzusok száma: 19

Pályázati adatok:

OTKA-témák száma: 24	A támogatás összege: 28 M Ft
OM NKTH-pályázat témáinak száma: 7	A támogatás összege: 32 M Ft
Nemzetközi pályázatok száma: 0	A támogatás összege: 0 M Ft
Ebből EU-forrásból: 0	A támogatás összege: 0 M Ft
Egyéb ¹² pályázati témák száma: 7	A támogatás összege: 14 M Ft

KÖZGAZDASÁGTUDOMÁNYI INTÉZET

1112 Budapest Budaörsi út 45.

Tel.: 309-2652, fax: 309-2650,

E-mail: titkarsag@econ.core.hu; honlap: <http://econ.core.hu/>

I. A kutatóhely fő feladatai a beszámolási évben

Az intézet az éves kutatási tervében, valamint a 2005–2007. évekre vonatkozó kutatási stratégiájában meghatározott célokkal folytatta kutatásait, teljesítette a kutatási szerződésekben és megállapodásokban vállalt kötelezettségeit. Stratégiai célként tűzte ki, hogy kutatói a közgazdaságtudomány alap- és alkalmazott kutatási területein új és nemzetközi mércével is jelentős tudományos eredményeket érjenek el. Ezek az eredmények járuljanak hozzá ahhoz, hogy a legfontosabb magyar, közép-kelet-európai és európai gazdasági és társadalmi kérdésekre megtalálják azokat a válaszokat, megoldásokat, melyek segítségével a gazdasági jólét növekszik, a társadalmi közérzet javul és a világ működése érthetőbb lesz. Kutatásai középpontjában a piacgazdaság és a társadalmi jólét, a magyar gazdaság működése, fenntartható növekedése és európai integrációja kérdéseinek vizsgálata állt.

II. Az év folyamán elért kiemelkedő kutatási eredmények, azok társadalmi (gazdasági) hasznossága

Piac- és vállalatelméleti és empirikus kutatások

A *szabályozás hatásaival* foglalkozó kutatás keretében elkészült az energiaár-szabályozás politikai gazdaságtanával foglalkozó tanulmány. A kutatók nemzetközi mintán egyrészt megvizsgálták, hogy vajon a recessziók idején a politikai döntéshozók csökkentik-e az ipari fogyasztók energiaköltségeit a háztartási fogyasztók energiaárainak növelése révén. Másrészt ellenőrizték, hogy az általános választásokat megelőzően a politikai döntéshozók megpróbálják-e népszerűségüket a háztartási fogyasztók relatív árainak csökkentése révén növelni. Az utóbbi hipotézis nem volt igazolható. A konjunktúraciklusok és a relatív energiaárak változása között feltételezett kapcsolat csak az erősen energiatülszorgó országok esetében bizonyult statisztikailag szignifikánsnak.

A *hazai innovációpolitikát* értékelő kutatás megállapításai szerint a magyar innovációs rendszer teljesítménye a nemzetközi összehasonlításokban használt mutatók tanúsága szerint gyenge. Ennek ellenére az innováció nem szerepel a gazdaságpolitikai viták napirendjén, mert a legtöbb döntéshozó nem lát kapcsolatot a (helyi) K+F, innováció, versenyképesség és a társadalmi–gazdasági felzárkózás között. A helyzetet tükrözi az a tény, hogy nincs a kormány által elfogadott, átfogó innovációpolitikai dokumentum. 2004-ben jelentősen átalakult a pályázati rendszer: az új pályázatok egy része olyan törekvéseket támogat – pl. az egyetemek, kutatóintézetek és a vállalatok közötti együttműködés – amelyeket már korábbi pályázatok is támogattak. Ezzel csökkent a pályázati rendszer átláthatósága.

A *versenyképesség növelésének versenypolitikai vonatkozásairól* elkészült elemzés megállapította, hogy sajátos kettősség jellemzi Magyarországnak a versenypolitika alkalmazásában elért teljesítményét. Míg a törvénykezés és a jogharmonizáció területén a többi új tagországhoz képest is viszonylag jó teljesítményt mutatunk, addig a gazdaság működésének számos jellemzőjét tekintve gyakran kevésbé versenybarát minősítést érünk el. A vállalkozások, az üzleti környezet szabályozására vonatkozó átfogó vizsgálatok rendre azt

mutatják, hogy a magyarországi szabályozási feltételek kevésbé liberálisak, sőt kifejezetten korlátozóknak minősíthetők. Kirívóan magas és alig változó a vállalatok feletti állami közvetlen ellenőrzés mértéke, amit az állami tulajdonrészek mozgásának szabadságával, a stratégiai döntésekbe való állami, önkormányzati beleszólás mértékével, a speciális (arany-) részvények alkalmazásával mérnek.

Makrogazdaságtan és növekedés

A vállalati termelékenység áttekintése a termékszintű külkereskedelemben c. kutatási téma arra a kérdésre kereste a választ, hogy miként hat az import a vállalati termelékenységre. A kérdés megválaszolására strukturális modell becslésére került sor magyar feldolgozóipari cégek 1992 és 2001 közti termékszintű importadatainak felhasználásával. A modellből olyan termelési függvény vezethető le, amelyben a teljesítényező-termelékenység (TFP) az importált inputok arányától függ. Az eredmények szerint az importfelhasználás statisztikailag és közgazdaságilag is szignifikáns pozitív hatást gyakorol a termelékenységre.

A gazdaság strukturális alkalmazkodásának ökonometriai vizsgálata c. kutatás megállapítása szerint nem alakult ugyan ki a munkapiac stabil döntési szabályokon alapuló normális működése, mégis, a 90-es évek közepétől mind a munkakeresletet, mind a vállalati bérstratégiát meghatározó összefüggések a fejlett piacgazdaságokban megfigyeltekhez viszonylag hasonlóan alakultak. A vállalatok munkakeresletét alapvetően a termékük iránti kereslet és a bérek alakulása határozta meg, az egyéb tényezők hatása általában akkor is nagyságrendileg kisebb volt, ha szignifikánsnak bizonyult (1–2. ábra).

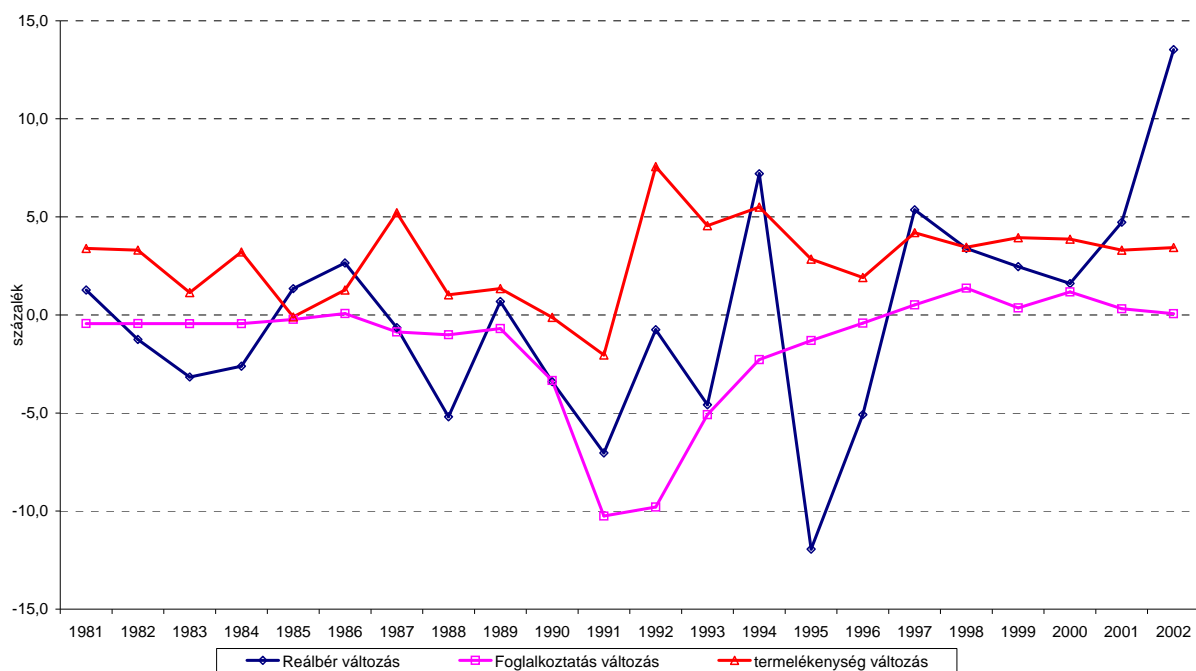

1. ábra: Reálbér, foglalkoztatás és termelékenység változása Magyarországon

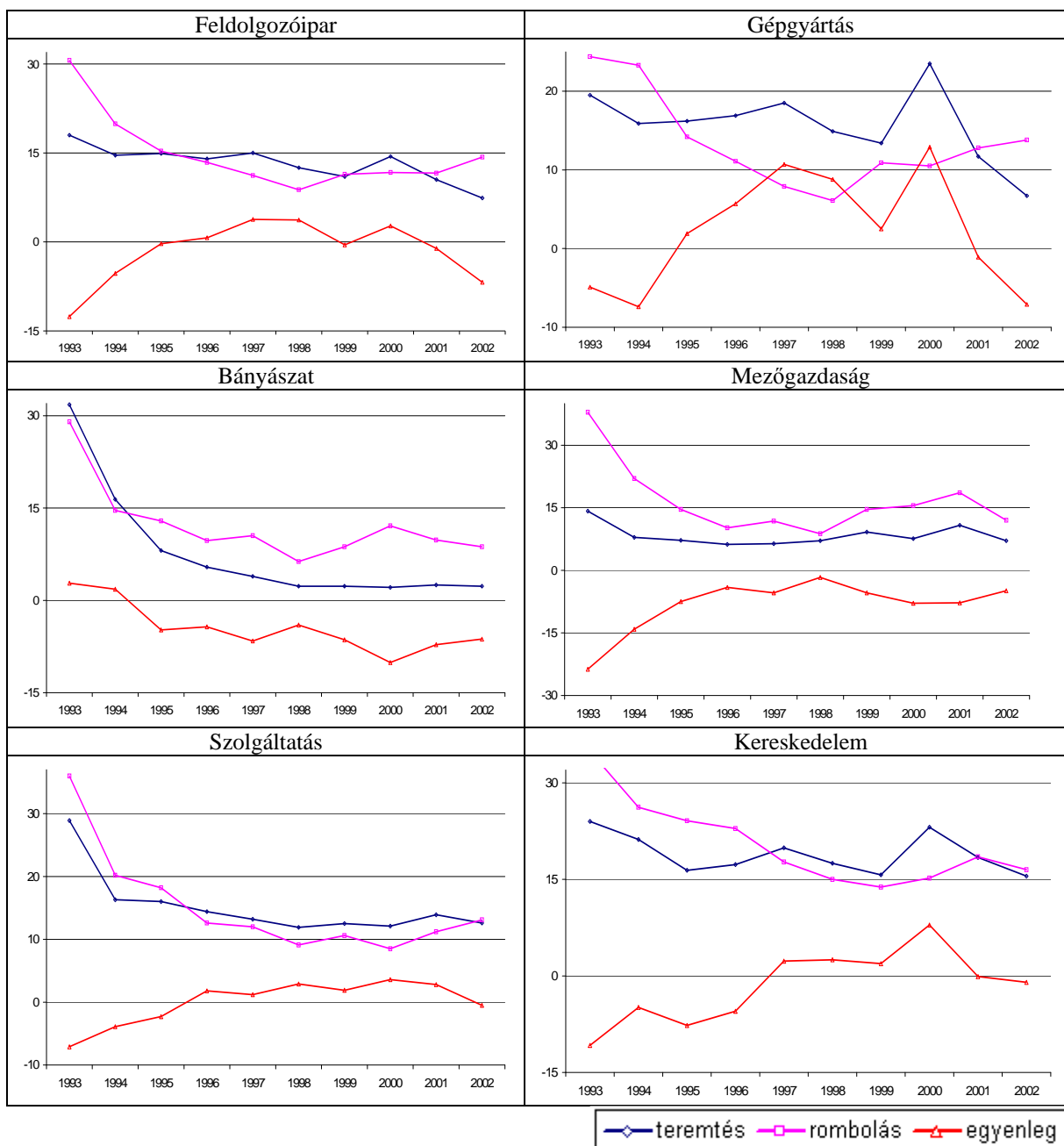

2. ábra: Ágazati munkahelyteremtés és rombolás

Az átalakulás utáni magyar munkapiac legfontosabb pozitív fejleménye a közép- és felsőfokú oktatás expanziója. A vállalatok differenciálódásával együtt a munkapiac is differenciálódott: a jól képzettek viszonylag magas, és gyorsan növekvő béreket kapnak a dinamikus, magas termelékenységű vállalatoknál. A kevésbé jól képzettek bére alapvetően a minimálbér környékén stagnál és őket a munkanélküliség kockázata fenyegeti. A munkapiacnak az elmúlt évtizedben kialakult sajátos struktúrája meglehetősen instabil. A változás mozgatója a dinamikus vállalatok gyors termelékenység-növekedése, és az ezt lehetővé tevő látványos termékpiacon expanzió. Ez azonban egyrészt erősen függ a világpiaci konjunktúrától, másrészt nem tart örökké: miután a nemzetközi vállalatok idehozták legmodernebb technológiájukat, már nincs mód a termelékenység korábbi ütemű növelésére. A kisebb termelékenység-növekmény hozamán a vállalatok kevésbé lesznek hajlandók osztozni, így lelassul az a béralkalmazkodás, ami elősegítette a munka gyors reallokációjának folyamatát. Ez viszont

nehezebbé teszi a munkából munkába áramlást. Így reális esély van arra, hogy a súrlódásos munkanélküliség tartósan a jelenleginél lényegesen magasabb lesz.

Közösségi gazdaságtan és közpolitikák

A magyar települési önkormányzatok gazdálkodásának empirikus (országos adatbázisokon, panelvizsgálatokon és kérdőíves felméréseken alapuló) elemzése során a kutatás három kulcsterületen: a helyi gazdaságfejlesztés, a helyi közszolgáltatások működése, az önkormányzatok preferenciái vonatkozásában jutott új eredményekre. A helyi gazdaságpolitikák vizsgálata azt mutatja, hogy a települések között létezik adóverseny, amelynek célja a nagyberuházások megszerzése, adópolitikájukat viszont elsődlegesen költségvetési helyzetük határozza meg, a beruházási támogatások hatása pedig a településmérettől függően erősen eltérő. A helyi közpolitika, illetve az infrastruktúra helyi gazdaságra gyakorolt hatása pedig többek között arra világít rá, hogy az úthálózat sűrűsége és a helyi apparátus mérete pozitívan befolyásolja a cégek telephelyválasztását és az előbbi a termelékenységét is. Az eredmények szerint a helyi közszolgáltatásokra, köztük a legnagyobb részarányú oktatásra fordított (fajlagos) kiadások településközi egyenlőtlensége igen nagy, s ennek csökkentése nemcsak méltányossági szempontból volna kedvező, hanem hatékonyságjavítási lehetőséget is kínál. Az önkormányzatok gazdálkodását meghatározó preferenciák és értékek elemzése arról árulkodik, hogy a városok többsége beruházás-orientált, saját bevételekre építő költségvetési politikát követ, a helyi egyenlőtlenségek mérséklésével szemben a már elért közszolgáltatási szint megtartásának ad elsőbbséget.

A tipikus életpályák Magyarországon a rendszerváltás után c. kutatás keretében az oktatás és a munkapiac közötti kapcsolat elemzése a foglalkoztatási, munkanélküliségi és megtérülési ráták vizsgálatával rámutatott, hogy a túlképzéstől való hazai félelmek egyelőre nem megalapozottak. Minden korcsoportban a felsőfokú végzettséggel rendelkezők foglalkoztatási rátája a legmagasabb. Igaz ez a legfiatalabb munkavállalók körében is, de a relatív foglalkoztatási esélyekben megmutatkozó képzettségi előny a kereső életpálya vége felé határozottan tovább erősödik. A szakmunkáshiány népszerű „elméletét” sem igazolják az adatok, sőt a 26–30 éves korcsoporttól kezdve a szakközépiskolát végzettek foglalkoztatási arányai már egyértelműen jobbak az érettségi nélküli szakmunkásokénál. A kutatás eredményei alapján növelni kell az érettségit adó képzések arányát és csökkenteni a lemorzsolódást a képzési szerkezet tanulói kereslet vezérelte átalakításával. A cigányok iskolai kudarcainak, alacsony iskolázottságának fokozatos leküzdésére, a cigány tanulók elkülönített iskolázása trendjének visszafordítására iskola előtti képzésük kiszélesítése és középfokon képezhetővé tételüket megalapozó általános iskolai oktatás szükséges, elősegítendő munkapiaci beilleszkedésüket és társadalmi integrációjukat.

Az OECD PISA-program nemzetközi tanulói teljesítményadatainak elemzése arra a kérdésre kereste a választ, hogy az országok közötti nyers pontszámbeli különbségek mennyiben vezethetők vissza a tanulók egyéni és családi jellemzők szerinti összetételére, illetve mennyiben tükrözik az oktatás minőségét. Az eredmények szerint a családi háttér és évfolyamok szerinti összetétel számít, azaz az ezek figyelembe vételével becsült oktatási minőség eltér a nyers pontszámok mutatta képtől. Míg Magyarország esetében a nyers pontszámok elmaradnak az OECD-országok átlagától, a becsült oktatási minőség nem marad el az OECD-átlagtól, egyes becslések szerint meg is haladhatja azt. Az elemzés arra is felhívja a figyelmet, hogy a Magyarországon szakiskolában tanulók olvasás/szövegértés és matematika teljesítményszintje lényegesen elmarad a többi OECD-ország hasonló programokban tanuló diákjainak teljesítményétől. Ezt kisebb részben a diákok összetétele

magyarázza (a „szakiskolai” programban tanulást nálunk határozza meg legerősebben a családi háttér), de ezen túl is igen nagy a magyar diákok hátránya, ami feltehetően az erős, képességek szerinti szelekció eredménye.

Emberi életpályák és a háztartás gazdaságtana

A magyar háztartások jövedelmi és kiadási egyenlőtlenségével és mobilitásával foglalkozó kutatás a KSH Háztartási Költségvetési Felvétele alapján előállított rotációs panel adatállományt használta fel, melynek legutolsó, 2000 és 2002 közötti ciklusa 2005-ben készült el. A kutatás a háztartások abszolút, relatív és szubjektív jövedelmi mobilitása közötti összefüggéseket és ehhez kapcsolódóan a háztartások anyagi és általános elégedettségének, valamint az állami újraelosztáshoz való viszonyának legfontosabb összetevőit vizsgálta statisztikai-ökonometriai modellek alkalmazásával.

Bár a nagyobb jövedelem átlagosan nagyobb elégedettséggel jár, ugyanakkor a felfelé irányuló jövedelmi mobilitás kevésbé fokozza az elégedettséget, mint az az elért többlet-jövedelem alapján várható lenne. Ezt a jelenséget illusztrálja az 1. ábra a 2001 és 2002 közötti nagy mértékű reáljövedelem növekedés idején. A háztartások tagjai két csoportba kerültek aszerint, hogy 2001 és 2002 között romlott vagy javult-e relatív jövedelmi pozíciójuk. A két csoport saját anyagi helyzetével való átlagos elégedettségét a baloldali grafikon 2001, a jobboldali pedig 2002 jövedelmi ötödei szerinti bontásban mutatja be. Minél magasabb egy háztartás relatív jövedelmi pozíciója, tagjai annál elégedettebbek anyagi helyzetükkel, és a javuló relatív helyzet növeli az elégedettséget. A jobboldali ábrán ugyanakkor az a paradox jelenség figyelhető meg, hogy a *célév jövedelmi ötödei szerinti bontásban a javuló pozíciójúak kevésbé elégedettek, mint a romló pozíciójúak*. Ez abból adódik, hogy a már korábban is az adott jövedelmi szinten vagy a körül lévők elégedettebbek helyzetükkel, mint a frissen felemelkedők (3. ábra).

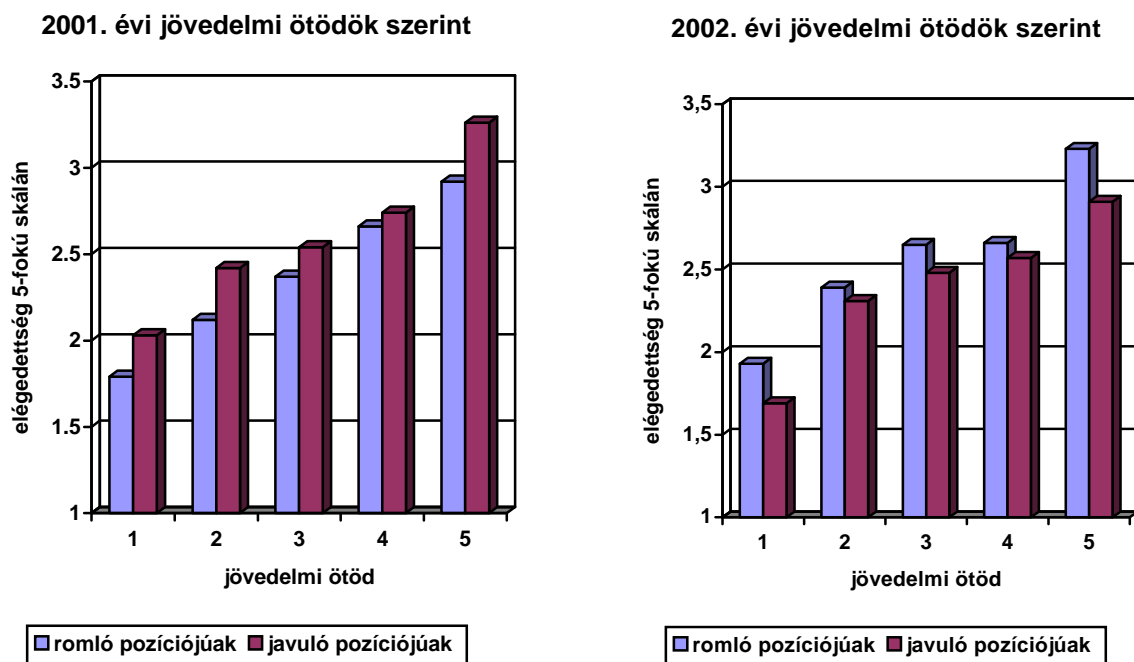

3. ábra: A 2001 és 2002 között romló, illetve javuló relatív jövedelmi pozíciójú háztartások tagjainak anyagi elégedettsége

A jövedelem szintje és változása mellett egyéb tényezőket – aktivitás, iskolázottság, településtípus stb. – is figyelembe vevő elemzések megerősítették, hogy a fölfelé irányuló jövedelmi mobilitás kevésbé növeli – nem csak az anyagi, hanem – az általános elégedettséget, mint az az elért jövedelmi szint alapján egyébként várható lenne. Ez a jelenség eltér a más országokban megfigyelt helyzettől: a felfelé irányuló mobilitás általában többlet elégedettség forrása. (Más posztoszocialista országban végzett hasonló elemzés nem ismeretes.) A Magyarországon megfigyelhető helyzet oka a bizonytalanságban rejlik, a jobb helyzetüket frissen elérték kevésbé bíznak abban, hogy a változás eredménye tartós lesz.

A számítások azt is igazolták, hogy a család jövőjére vonatkozó pozitív várakozások nagymértékben növelik az elégedettséget. Különösen erős a munkapiaci helyzettel kapcsolatos várakozások szerepe. Mindez a gazdaságpolitika nyelvére lefordítva azt jelenti, hogy az olyan egyszeri, nagy mértékű jövedelem-növekedés, amely nem hordozza magában a jövőbeli növekedés perspektíváját, kisebb elégedettség növekedést eredményez, mint az összességében akár kisebb mértékű, de folyamatos és a jövőbeli várakozásokat is megerősítő jövedelememelkedés.

Agrárgazdaságtan és vidékfejlesztés

A nemzetközi agrárkereskedelem vizsgálata c. kutatás a közép-európai országok agrárkereskedelmi szerkezetének dinamikáját vizsgálta meg a világpiacon 1992 és 2000 között. A közép-európai országok elveszítették komparatív előnyeiket számos termékcsoportban a vizsgált időszakban. Továbbá meglehetősen nagy annak a valószínűsége, hogy egy termékcsoport elveszítse komparatív előnyeit, míg annak növekedésére alig van esély. Egy másik kutatás azt vizsgálta meg, hogy kereskedelem liberalizálása milyen hatással volt a magyar élelmiszeriparra 1992 és 2002 közötti időszakban. Az eredmények szerint a munkatermelékenység javulása a munkavállalók létszámának csökkenéséhez, míg a hazai kereslet bővülése annak növekedéséhez vezet. Ugyanakkor rövid távon nincs szignifikáns kapcsolat a jó szektorális külkereskedelmi teljesítmény, a marginális ágazaton belüli kereskedelem és a foglalkoztatottság között. A kutatás további része Magyarország és Szlovénia egymással, illetve az EU tagállamaival folytatott mezőgazdasági kereskedelmét vizsgálta meg különböző módszerekkel. Az eredmények azt mutatták, hogy mindkét ország elveszítette komparatív előnyeit számos termékből. Továbbá, Magyarország és Szlovénia egymással folytatott agrárkereskedelmében az egyirányú kereskedelem a meghatározó, míg az ágazaton belüli kereskedelem aránya alacsony, ezen belül viszont a vertikális ágazaton belüli kereskedelem a meghatározó. A magyar agrárkereskedelmet egyaránt jellemezte a sikeres ár és sikeres minőségi verseny a legfontosabb kereskedelmi partnerekkel szemben. Szlovéniában viszont a nem sikeres ár és a nem sikeres minőségi verseny kategóriák voltak a meghatározók az agrárkereskedelemben.

A vidékfejlesztési politikák különböző aspektusaival foglalkozó kutatás eredményei szerint a vidékfejlesztési politikák gyakori kudarcának fő oka az, hogy a politikai–adminisztratív alrendszer központi kontrollt és célkitűzéseket próbál érvényesíteni a fejlesztés összes szintjén, és ennek következtében nem képes támogatni a helyi erőforrások hasznosítását, ami a helyi heurisztikus fejlesztési alrendszeren keresztül sokkal hatékonyabban lenne megvalósítható. A kutatás empirikus része összesen 11 spanyol helyi vidékfejlesztési társaságnál végzett megfigyelésen alapuló vizsgálatot, hogy a kelet európai viszonyokra konvertálható tapasztalatokat gyűjtsön az EU LEADER programjának (helyi vidékfejlesztési társulásokot támogató program) alkalmazásáról és értékelési rendszeréről.

A relokáció és a globalizáció közötti kapcsolat kutatása során arra a következtetésre lehet jutni, hogy ezt az eszközt a közép-kelet-európai térségben a multinacionális vállalatok nemzetközi és európai versenyképességük javítására használták fel, elsősorban *Európán belüli* termelési átcsoportosításokra helyezve a hangsúlyt. Ezzel is megtakarítják azt a költséget, amelyet a nagyobb léptékű telephely-áthelyezés a kulturális és az üzleti környezet változása révén idézne elő. A számítások szerint a 2003–2005-ös időszakban a magyar gazdaságba áramló külföldi működőtőke mintegy egyötöde lehetett relokációs jellegű, minden valószínűség szerint elmaradva a cseh és lengyel gazdaságba ez időszokban beáramlott relokációs befektetések terjedelmétől. Az áthelyező jellegű működőtőke befektetések fő származási országa Németország, ahol egyébként a jelenség a legnagyobb társadalmi feszültségeket is váltotta ki. Az elvesztett munkahelyek többsége inkább a németországi recesszióval, mint a kelet-közép-európai gazdaságok irányába irányuló közvetlen relokációval magyarázható. A bérkülönbségek alapján megállapítható, hogy az EU új tagállamaiba való áthelyezés jelentős tartalékokkal rendelkezik, s komoly alternatívát jelent a Kínába irányuló kihelyezésekkel szemben, elsősorban olyan termékek és szolgáltatások esetében, ahol a célpiac Európa.

A külkereskedelmi specializálódást és annak az országok egy csoportjában 1995–2005 közötti változását vizsgáló kutatás egyrészt a hagyományos Balassa-féle specializációs mutató interpretációjánál figyelembe veszi a mutatót ért kritikákat; másrészt főként a specializálódás *változásait* vizsgálja, és így általános külkereskedelem-elméleti megállapításokat éppúgy tehet, mint ahogy kimutathatja az átalakuló országok külkereskedelmének karakterében bekövetkezett eltolódásokat. Továbbá lehetőség nyílik a régi EU-tagállamok, a közép-európai átalakuló országok és néhány FÁK-ország összehasonlítására, mivel a kutatás az országok igen széles körében, 29 ország adatain elemzi a külkereskedelem specializálódásának változásait. A specializálódásnak a külkereskedelem elmélete által jóslt általános csökkenése a mintában nem egyértelműen mutatható ki: 18 ország esetében ez bekövetkezett, míg 11 országban ezzel ellentétes tendencia érvényesült. A legtöbb közép-európai országban 1995 és 2002 között jelentősen csökkent a külkereskedelem specializációja, de még 2002-ben is magasabb értéket mutatott, mint a legtöbb kis régi EU-tagországban. A specializálódás leginkább a régi EU-tagországokban mutatott stabilitást (különösen Belgiumban, Olaszországban, Finnországban és Dániában), ugyanakkor a volt szocialista országok nagyobb változást mutattak ebben az időszakban (közülük is különösen Bulgária, Litvánia és Magyarország). Ha e mellett figyelembe vesszük az ágazatok erőforrás intenzitás szerinti osztályozását, akkor a fentieket azzal lehet kiegészíteni, hogy a volt szocialista országok többségében a specializálódás gyors változása nem járt együtt az erőforrás-intenzitási skálán való felfelé elmozdulással.

Az Európai Unió *lisszaboni stratégiáját* vizsgáló elemzés szerint az Unió a *lisszaboni stratégiát* minimális politikai előkészítéssel, s tudományos előkészítés nélkül indította útjára. A stratégia az idők során egyre ambiciózusabb lett, ennek ellenére az apparátusokon kívüli ismertsége éveken át minimális maradt, és tudományos kritikája is elmaradt. A kutatás szerint a lisszaboni stratégia implicit növekedési stratégiája átgondolatlan, mert nem veszi figyelembe a benne megfogalmazott követelmények közötti átváltási összefüggést. A puha, ún. nyitott koordináció a mérésre, mutatók tucatjainak nyomon követésére és a benchmarking folyamatára épült, a nélkül, hogy figyelembe vették volna ezek alkalmazhatósági korlátait. Tisztázatlanok maradtak a közösségi szinten hozott döntések nemzeti szintű végrehajthatóságának módozatai is, s így az Unió fontos ösztönzési lehetőséget hagyott kihasználatlanul.

Munkapiaci kutatások

A feldolgozóipari vállalatok termelékenységének, bérköltségének és foglalkoztatásának privatizáció utáni alakulását négy országra – Magyarország, Oroszország, Románia és Ukrajna – vizsgáló kutatás eredményei szerint a belföldi privatizáció alig hatott, a külföldieknek történt eladás pedig pozitív hatással járt. Utóbbi esetben a termelékenységnövekedésnek a foglalkoztatásra, illetve a bértömegre gyakorolt negatív hatását több mint ellensúlyozta a termelés volumenére gyakorolt jelentős pozitív hatás. A termelékenységre gyakorolt hatás a hazai privatizáció esetében 2–15%-os, a külföldi privatizáció esetében 18–35%-os, Magyarországon és Romániában lényegesen nagyobb, mint Ukrajnában vagy Oroszországban (4–5. ábra).

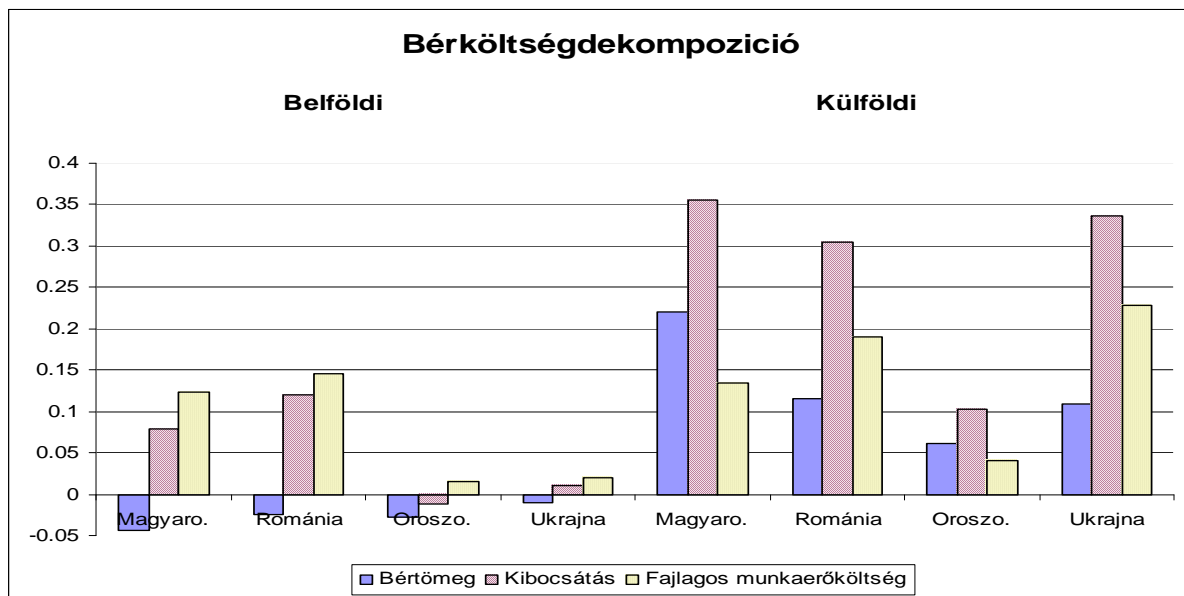

4. ábra: Béreköltségdekompozíció

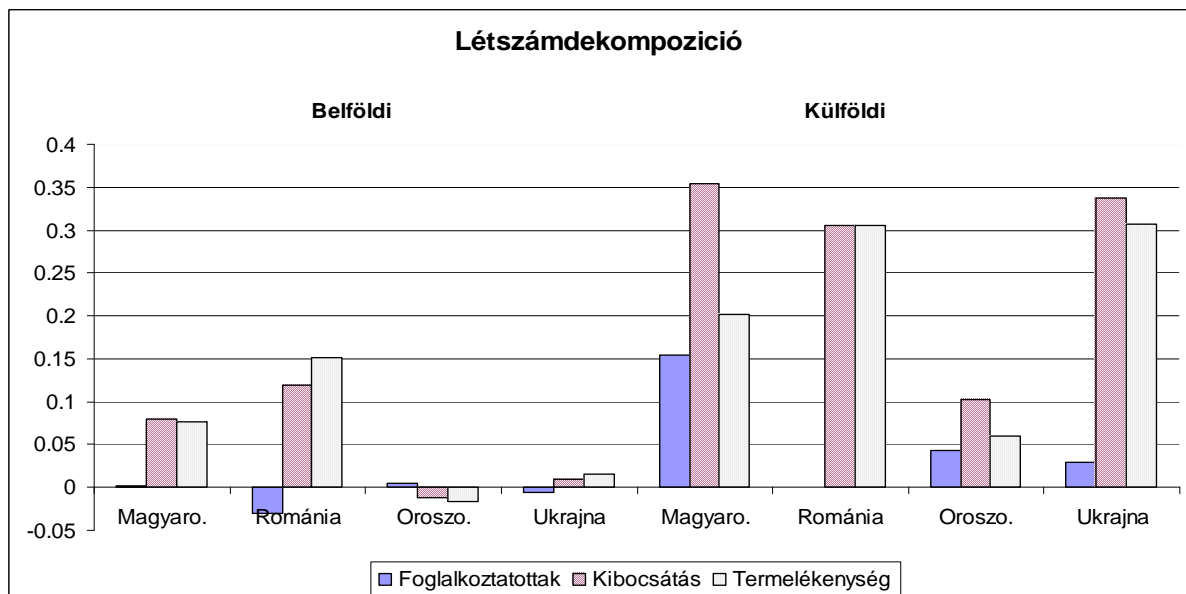

5. ábra: Létszámdekompozíció

A négy közép-európai ország munkavállalóinak képességek szerinti eloszlását vizsgáló kutatás a Nemzetközi Olvasásfelvétel adataira támaszkodva a munkapiac „alsó” szegmensében jelentős feszültséget mutatott ki a kínálat és kereslet között. A kutatás hosszú időszakot átfogó foglalkozási panel segítségével elemzi az általános iskolát végzettek foglalkoztatásból való kiszorulásának folyamatát Magyarországon, továbbá – az előbbi forrást felhasználva – részlegesen, Csehországban, Lengyelországban és Szlovéniában. A rendszerváltás évtizedében nagyszabású helyettesítési folyamat zajlott le, melynek során alapvetően szakmunkás végzettségűek foglalták el az általános iskolát végzettek helyét szinte minden fizikai foglalkozásban, beleértve a kisegítő jellegűeket is. E folyamat mögött részben a képzettség iránti igény növekedése, részben pedig az egyre kisebb számban rendelkezésre álló kétkezi munkahelyekért folyó verseny húzódott meg, mely utóbbi a szakmunkás bérelőny teljes elvesztésével járt a feldolgozóiparon és a szolgáltatásokon kívül. A versengést az tette elkerülhetetlenné, hogy a szakmunkás iskolákban végzettek – képzésük és korábbi munkatapasztalatuk jellege folytán – maguk sem tudtak és tudnak könnyen elhelyezkedni olyan munkahelyeken, ahol írás-olvasási képességekre, a fogyasztókkal való kapcsolattartásra van szükség. Az általános iskolát végzettek kiszorulása nem lett volna ennyire végletes, ha az átalakulás nem érint egy ennél sokkal népesebb, és nem sokkal képzettebb munkásréteget is, és ha a tanonrendszerű szakképzés volumene nem maradt volna magas – az 1980-as szintet meghaladó – egészen 1996-ig.

Az általános iskolai szegregáció okait és következményeit vizsgáló kutatás megállapítja, hogy Magyarországon – nemzetközi összehasonlításban – rendkívül erős az általános iskolai tanulók eredményessége és családi háttere közötti összefüggés. Az általános iskolai eredményesség meghatározza a további iskolai pályafutást, az iskolázottság pedig döntő jelentőségű a munkapiaci esélyek és jövedelem szempontjából, és így egész életre meghatározó szerepet játszik. Ebben nagy szerepe van a hazai általános iskolarendszer sajátosságainak. Magyarország azon kevesek közé tartozik a világon, ahol a szülők bármely iskolába beírathatják a gyermekeiket, és az iskolák a saját körzetükben lakók ellátási kötelezettségén túl teljesen szabadon válogathatnak a jelentkezők között. Az ilyen rendszer ahhoz vezet, hogy a szegényebb, alacsonyabb státusú családok és a magasabb státusú, középosztálybeli családok gyermekei elkülönült oktatásban részesülnek. Ilyen elkülönülés a korábbi (és a világon elterjedtebb) körzeti iskolarendszerben is létezik, mértéke azonban jóval kisebb. A veszélyeztetett tanulók elkülönítését mérő izolációs index 1980 és 1999 között háromszoros emelkedést mutat ki, a cigány tanulóknál pedig tartósan magas, és a rendszerváltás után növekvő értékű. Az izolációs index emelkedése kistérségeken és városokon belül is jelentékeny – mintegy kétszeres – volt.

III. Hazai kapcsolatok és pályázatok

A KTI kutatói továbbra is intenzíven részt vesznek a hazai felsőoktatásban, a kutatói utánpótlás biztosításában. Egyetemi, főiskolai oktatás mellett 12 fő doktori iskolában tanít, egy kutató doktori iskolát vezet. Kimagaslóan szoros a kapcsolat a Veszprémi Egyetemmel, a Közép-Európai Egyetemmel, valamint a Budapesti Corvinus Egyetemmel. Ez utóbbi Emberi Erőforrások tanszékével közösen jelentetik meg a *Budapest Working Papers on Labour Market/Budapesti Munkagazdaságtani Füzetek* c. tanulmány sorozatot. A KTI kutatási termékeinek külső szakmai körben való vitára bocsátására és a tanulmányok gyors, előzetes publikálására immár hatodik éve saját Műhelytanulmány sorozatot jelentet meg nyomtatott és online formában szabad hozzáféréssel. A beszámolási évben a Műhelytanulmány/Discussion Paper sorozatban 21 kötet jelent meg ebből 15 angolul, 6 magyar nyelven.

A KTI egyik legismertebb, és legsikeresebb kiadványa az Országos Foglalkoztatási Alapítvány támogatásával 2000 óta megjelenő *Munkaerőpiaci Tükör* c. évkönyvsorozat. A legfrissebb kötet a hazai munkaügyi kapcsolatokat, az Európai Foglalkoztatási Stratégiát, valamint a munkapiac jogszabályi és intézményi környezetének változásait mutatja be közérthetően, széleskörű hasznosíthatóságra törekedve. 2005-ben is megjelent a kötet angol nyelvű változata (*The Hungarian Labour Market – Review and Analysis 2005*). Az évkönyvek, valamint a bennük található statisztikai adatbázis honlapjukon szabadon elérhető és letölthető. A 2005-ös évtől új kiadványsorozatot indított „KTI Könyvek” címmel. A sorozatban 2005-ben hat kötet jelent meg. A kötetek a *Tudás alapú társadalom és munkapiac a XXI. században* c. NKFP kutatás eredményeit mutatják be.

2005-ben továbbra is az OTKA támogatásával folyt a legtöbb (29) kutatás, és újabb öt pályázat nyert támogatást, az NKFP finanszírozásával indult *Demográfiai folyamatok és az időskori biztonság* c. hároméves kutatásban az intézet konzorciumi tagként vesz részt.

Az intézet nagy hangsúlyt fektet a kormányzati döntések szakmai támogatására. Az idei év egyik legnagyobb volumenű hazai kutatása a Foglalkoztatási és Munkaügyi Minisztérium megbízása alapján folyt *A magyar foglalkoztatáspolitikai átfogó értékelése az Európai Foglalkoztatási Stratégia kontextusában* címmel. A kutatásban a KTI 7 kutatója, valamint a Budapesti Corvinus Egyetem oktatói és számos más intézmény kiemelkedő szakemberei működtek közre. A tanulmány megállapításait a Foglalkoztatáspolitikai és Munkaügyi Minisztériummal közösen szervezett szakmai konferencia keretében ismertették. A KTI 2005-ben a Pénzügyminisztériummal kétéves együttműködési megállapodást írt alá. Ez lehetővé teszi, hogy a minisztérium kutatásfejlesztési tevékenységében hasznosítsa a KTI kutatási tapasztalatait, illetve elősegíti, hogy a KTI kutatói tapasztalatot szerezzenek az elméleti modellek alkalmazásában. Az együttműködés keretében egy előrejelzésre és elemzésre is alkalmas makrogazdasági modell felépítésére kerül sor.

Az Országos Foglalkoztatási Közalapítvány (OFA) megbízásából az intézet kutatói vizsgálták, hogy az OFA által finanszírozott tartós munkanélküliek foglalkoztatását vállaló programok mennyiben töltötték be funkciójukat, illetve egy másik, jelenleg is folyó kutatás keretében elemezték, hogy a közalkalmazottak béremelése milyen hatással van a foglalkoztatásra és a költségvetési kiadásokra.

2005-ben az intézet együttműködési megállapodást írt alá a Foglalkoztatási Hivatallal. Kutatói a Humán Erőforrás Fejlesztési Program keretei között ágazati munkakeresleti előrejelzést készítenek a megrendelő számára. Együttműködési megállapodást írtak alá továbbá a Nemzeti Fejlesztési Hivatallal. A megállapodás alapján kidolgozzák a Nemzeti Fejlesztési Program foglalkoztatási hatásainak értékelésére alkalmas elemzési módszereket.

Az intézet a piaci szereplők számára is végez kutatási tevékenységet. 2005-ben a CIB Bank megbízásából a folyó fizetési mérleghiány nagyságának, a monetáris és fiskális politika együttesének, valamint a *Sudden Stop* jellegű valutaválságoknak a banki kamatlábakra gyakorolt hatását vizsgálták, továbbá a bankkártya-piaccal kapcsolatos kutatást végeztek a Magyar Bankszövetség számára.

Kutatói kezdeményező szerepet vállalnak a hazai közgazdasági szakmai közélet színvonalának emelésében, tevékenyen részt vesznek a szakmai szervezetek munkájában. Az

Akadémiai Köztestületbe 2005-ben 10 kutató lépett be, a Munkatudományi, a Közgazdasági és a Pénzügytani Bizottságok munkájában vállalnak jelentősebb szerepet.

2005-től új sajtókonferencia és könyvbemutató rendezvénysorozatot indítottak. Öt ilyen esemény keretében mutatták be a sajtó képviselőinek legfontosabb kutatási eredményeiket, megjelent kiadványaikat. A sajtóvisszhangokról minden esetben részletes összeállítást készítettek. Az MTA Munkatudományi Bizottságával közösen rendezett hagyományos munkatudományi konferenciát idén Mátraházán rendezték *Közoktatás, iskolai tudás és munkaerőpiaci siker* címmel. Rendszeres szemináriumsorozatukon 2005-ben 23 előadás hangzott el, az évente megrendezésre kerülő Nyári Műhelyen, ahol külföldön élő magyar fiatal kutatók számolnak be aktuális kutatási eredményeikről 2005-ben 15 kutató tartott előadást.

A hazai közgazdaságtudományi alap kutatások szempontjából kiemelkedő jelentőségű, hogy az MTA és a Foglalkoztatási és Munkaügyi Minisztérium közötti együttműködés keretében 2005-ben elindították a KTI Munkatudományi Adatbank létrehozását célzó programot, amelynek keretében a hazai kutatói társadalom számára széles körben elérhető, a tudományos kutatások számára megfelelően előkészített adatbázisokat, elemzési rutinokat és interaktív internetes hozzáférési lehetőséget hoznak létre.

IV. Nemzetközi kapcsolatok és pályázatok

A KTI fontosnak tartja, hogy bekapcsolódjon a nemzetközi tudományos életbe, jelentős kutatási hálózatok munkájába. Ilyen irányú törekvések eredményeként nemzetközi kapcsolataik évről évre látványosan növekednek. Idén 12 kutatásuk folyt külföldi támogatással, számos közülük külföldi kutatócsoportokkal együttműködésben. Az EU 5. keretprogram 2002-ben kezdődött *Competitive pressure and its social consequences in EU member states and in associated countries* c. kutatásban, bolgár, francia, szlovén, brit és román partnerekkel vizsgálták, hogy milyen társadalmi–gazdasági változásokat idéz elő a növekvő piaci verseny az EU-tagországokban és a társult országokban. Egy másik EU 5. keretprogramban végzett kutatásuk során osztrák, német, brit, svéd és holland partnerekkel együttműködve a regionális munkaerőpiac alkalmazkodását vizsgálták a csatlakozó országokban. Az EU-6-os keretprogramban a KTI két kutatója más újonnan csatlakozott tagországokkal alkotott konzorciumban vizsgálja az ipari szerkezetátalakulás csatlakozás utáni folyamatait (*Industrial Restructuring in the NIS: experience of and lessons from new EU Member States*). A *European Special Planning Observation Network* (EPSON) idén indult kutatásában az információs társadalom térbeli aspektusait vizsgálják lengyel, német, olasz, finn, görög és cseh kollégákkal.

A KTI részt vesz az Európai Bizottság Kutatási Főigazgatóságának (JRC) technológiai intézete (IPTS) által kialakított *Európai technológiai–gazdasági irányelvet támogató hálózatban* (ETEPS), valamint az ERAWATCH, hasonló tematikájú, ugyancsak JRC–IPTS-programban. A Marie Curie Reintegration Grant ösztöndíjat nyert kutató két éves spanyolországi tartózkodásából hazatérve az Európai Unió integrált vidékfejlesztési politikájának hazai adaptációjával kapcsolatban folytat kutatásokat. Az Agrárgazdaságtani és Vidékfejlesztési kutatócsoport több egymáshoz kapcsolódó projektben vizsgálja a mezőgazdasági piacon végbemenő ártranszmissziós folyamatokat. A téma kutatásának fő finanszírozója a CERGE-EI, míg a nemzetközi összehasonlítást a német IAMO-val és a francia INRA-val elnyert mobilitási pályázatok segítik.

A KTI szoros kapcsolatot ápol Európán kívüli kutatóintézetekkel, egyetemekkel is. Az évtizedek óta a kínai állam átalakulását vizsgáló kutató, aki ebben a témában idén sikeresen megvédte doktori disszertációját, a Beijing University, Centre for Comparative Economics and Politics és az East Asian Institute of the National University of Singapore meghívására tartott előadásokat a hazai és a kínai gazdasági átalakulás összehasonlításáról. A Ritsumeikan Egyetemtől megbízást kaptak a Japán csökkenő népesség melletti társadalmi–gazdasági fejlődését elősegítő stratégia kidolgozására. A Kanagawa University, Yokohama és a Hitotsubashi University, Tokyo meghívására munkatársuk a külföldi közvetlen tőkebefektetések és a tudástranszfer magyarországi munkapiacra gyakorolt hatásairól tartott előadásokat. A 2005-ben ismét számos vendégkutatót fogadott az intézet, köztük német, moldáviai, koreai, holland, lengyel, francia, szlovén kollégákat. Egy kutató oktatott huzamosabb ideig az Egyesült Államokban, a San Diego-i Egyetemen, egy másik kutató a cseh Nemzeti Bank kutatási tanácsadó testülete tagjaként működött közre a kutatási stratégia kialakításában. Nemzetközi konferenciákon összesen 83 előadást tartottak munkatársaik, valamint a KTI több nemzetközi konferenciának, szemináriumnak adott helyszínt.

V. Az év folyamán megjelent jelentősebb publikációk

Könyvek

Fazekas Károly – Koltay Jenő (ed.): Munkaerőpiaci Tükör 2005. MTA Közgazdaságtudományi Intézet, Országos Foglalkoztatási Közalapítvány, Budapest, 2005, 391.

Kertesi Gábor: A társadalom peremén. Romák a munkaerőpiacon és az iskolában. Osiris, Budapest, 2005, 531.

Kőrösi Gábor: A versenyszféra munkapiacának működése. KTI Könyvek 4. MTA Közgazdaságtudományi Intézet, Budapest, 2005, 127.

Tanulmányok

Bakucs Lajos Zoltán: Kereskedelmi árres és ártranszmisszió a magyar sertéshúspiacon. Közgazdasági Szemle 52 (9) 2005, 648–663.

Csanádi Mária: A pártállamok összehasonlító modellje: az újratermelődés, a reformok és az átalakulások hasonlóságainak és eltéréseinek hatalmi–szerkezeti háttere. Politikatudományi Szemle 14 (1) 2005, 197–227.

Earle, John. – Kucsera, Csaba – Telegdy, Álmos: Ownership concentration and corporate performance on the Budapest Stock Exchange. Corporate Governance: An International Review 13 (2) 2005, 254–264.

Fazekas, Károly: Effects of FDI inflows on regional labour market differences in Hungary. Economie Internationale (102) 2005, 85–105.

Fertő, Imre: Vertically differentiated trade and differences in factor endowment: The case of agrifood products between Hungary and the EU. Journal of Agricultural Economics 56 (1) 2005, 117–134.

Gács János: A lisszaboni folyamat – egy hosszú távú stratégia rejtélyei, elméleti problémái és gyakorlati nehézségei. *Közgazdasági Szemle* 52 (3) 2005, 205–230.

Hermann Zoltán: A helyi munkaerőpiac hatása a középfokú továbbtanulási döntésekre. *Közgazdasági Szemle* 52 (1) 2005, 39–60.

Kertesi Gábor – Kézdi Gábor: Általános iskolai szegregáció, I. rész: Okok és következmények, *Közgazdasági Szemle* 52 (4) 2005, 317–355. II. rész: Az általános iskolai szegregálódás folyamata Magyarországon és az iskolai teljesítménykülönbségek. *Közgazdasági Szemle* 52 (5) 2005, 462–479.

Köllő, János – Mickiewicz, Tomasz: Wage bargaining, privatisation, ability to pay and outside options. Evidence from Hungary. *Post-communist Economies* 17 (4) 2005, 465–483

Laki Mihály: A magyar cipőpiac átalakulása 1989 után. *Fejlesztés és Finanszírozás* (1) 2005, 78–84.

Rimler Judit: Számítógép-használat és kreativitás. *Közgazdasági Szemle* 52 (12) 2005, 991–1009.

Simonovits, András: Selection by Publication in Economics. *Acta Oeconomica* 55 (3) 2005, 255–269.

Valentinyi Ákos: Jegybanki bejelentések és makroökonómiai stabilitás. *Közgazdasági Szemle* 52 (11) 2005, 811–824.

VI. Az intézet tudományos teljesítményének főbb mutatói

Az igazgató neve: Fazekas Károly

Intézeti átlaglétszám ¹ :	66	ebből kutató ² :	50
Publikációk			
Az év folyamán megjelent összes publikáció száma ³ :	150		
<u>Könyv:</u>			
monográfia ⁴	2	magyarul: 2	idegen nyelven: 0
szerkesztett kötet ⁵ :	8	magyarul: 6	idegen nyelven: 2
egyéb kötet ⁶ :	38	magyarul: 10	idegen nyelven: 28
<u>Tanulmány, cikk⁷:</u>			
Hazai tudományos folyóiratban		magyarul: 50	idegen nyelven: 5
		idegen nyelven	külföldi folyóiratban: 16
Tanulmánykötetben	31	magyarul: 24	idegen nyelven: 7
Lexikoncikk	0	magyarul: 0	idegen nyelven: 0
<u>Tudományos ismeretterjesztő írás: 6</u>			
		magyarul: 6	idegen nyelven: 0
Hivatkozás⁸ (bibliográfiai adat nélkül)			
Összes hivatkozás száma	261	magyarul: 189	idegen nyelven: 72
Részvétel a tudományos életben:			
Tudományos előadások száma összesen:	123		ebből nemzetközi: 83
Tudományos rendezvény szervezése összesen:	7		ebből nemzetközi: 5
Szakértői tevékenység:			
egyéni szaklektori vélemény összesen:	28		ebből külföldön: 4
opponensi vélemény összesen:	42		ebből külföldön: 20
egyéb szakértői vélemény:	11		ebből külföldön: 0
Részvétel tudományos testületben:			
elnöki tisztség összesen:	2		ebből külföldön: 0
tagság összesen:	70		ebből külföldön: 32
Tudományos fokozat, ill. cím megszerzése⁹: PhD: 3 MTA doktora: 1			
Felsőoktatásban végzett tevékenység:			
Felsőoktatási tevékenységet végző munkatársak száma ¹⁰ :	31		
Ebből doktori iskolában oktatók száma:	12	Doktori iskolát vezetők száma:	1
Elméleti kurzusok száma ¹¹ :	63	Gyakorlati kurzusok száma:	15
Pályázati adatok:			
OTKA-témák száma:	29	A támogatás összege:	26 M Ft
OM NKTH-pályázat témáinak száma:	8	A támogatás összege:	6 M Ft
Nemzetközi pályázatok száma:	12	A támogatás összege:	15 M Ft
Ebből EU-forrásból:	7	A támogatás összege:	11 M Ft
Egyéb ¹² pályázati témák száma:	16	A támogatás összege:	51 M Ft

NYELVTUDOMÁNYI INTÉZET

1068 Budapest, Benczúr u. 33.; 1399 Budapest Pf.: 701/518

Tel.: 351-0413, 321-4830; Fax: 322-9297

E-mail: linginst@nytud.hu; honlap: www.nytud.hu

I. Az intézet fő feladatai a beszámolási évben

a) Nyelvtudományi alap kutatások végzése

- a mai magyar nyelv leírása és nyelvtanelméleti kutatások
- a magyar nyelvtörténeti kutatások
- élőnyelvi kutatások
- finnugrisztikai, uralisztikai vizsgálatok
- fonetikai kutatások
- neurolingvisztikai és pszicholingvisztikai kutatások
- cigánynyelvi kutatások
- orientalisztikai kutatások

b) Innovációk, fejlesztések végzése

- korpusznyelvészeti kutatások
- lexikográfiai kutatások, A magyar nyelv nagyszótára készítése
- közreműködés a kutatónyelvész-utánpótlás nevelésében
- az iskolai nyelvi nevelés integrált tananyagának elkészítése
- országos nyelvészeti tudományos és információs központ működtetése

II. Az év folyamán elért kiemelkedő kutatási eredmények

a) Nyelvtudományi alap kutatások

A magyar nyelv leírása és nyelvtanelméleti kutatások

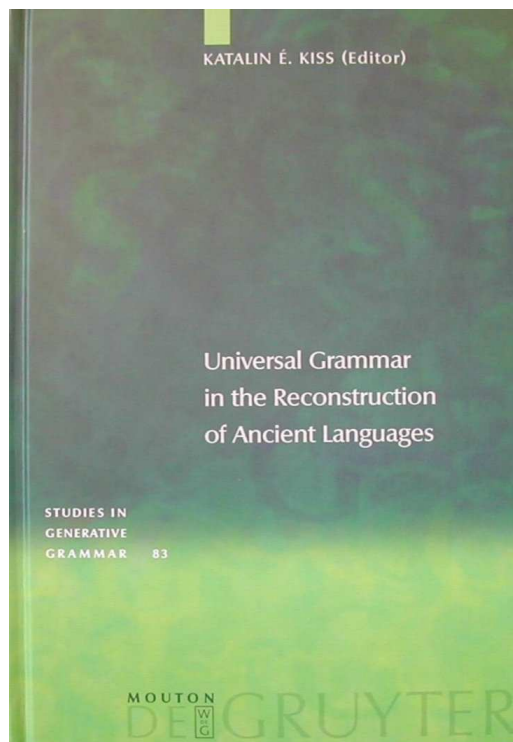

Új, analógia alapú elméletet dolgoztak ki; ennek keretében az alaktan graduális jelenségeit, továbbá a fonotaktika és a fonetikai/percepció jelenségek közti kapcsolatokat értelmezték. Az eseményszerkezet és az operátorszerkezet összefüggéseivel foglalkozó projektum eredményeiről elkészült egy angol nyelvű kötet kézírata (*Event structure and the left periphery: Studies on Hungarian*). A magyar adverbiumok mondatának és jelentésének leírása során az adverbiumok szórendjét, a „kirekesztő értelmű” adverbiumok viselkedését, a *-nak/nek* ragos szabad határozókat, az adverbialis szerepű igekötőket jellemezték, és új eredmények születtek az időhatározók osztályozásával és egyes módhatározókkal kapcsolatban is. A szemantikai kutatások eredményeképpen új módszert dolgoztak ki a kontrasztív topik előfeltevéseinek és implikaturáinak a definiálására. Ezt több nemzetközi konferencián (Berlin, Brüsszel, Stockholm) és szakfolyóiratokban is bemutatták.

1. ábra

Elkészült *A magyar nyelv kézikönyve* második, kibővített kiadásának kézírata, valamint *A mondat információtartalma - La structure informationnelle de la phrase* című kétnyelvű tanulmánykötet.

Magyar nyelvtörténeti kutatások

A középmagyar kor történeti nyelvtana keretében kilenc új fejezet készült el. Az *Ómagyar kódexek kritikai szövegkiadása* projektben elkészült a *Keszthelyi Kódex* (1522) bevezető tanulmánya és az *Érsekújvári Kódex* (1529–1531) kézírata is.

Élőnyelvi kutatások

A *Budapesti Szociolingvisztikai Interjú* (BUSZI-2) anyagából nyolc interjú hanganyagának a feldolgozása készült el: a szövegeket a bennük található társalgási modulok, illetve tesztfeladatok szerint kisebb hangfájlokra bontották. Elkészítettek öt „ellenőr-CD-t”. Ez a megfelelő hangfájloknak az ellenőrizendő adatokhoz, valamint a társalgási modulok lejegyzését tartalmazó html-fájlokhoz való hozzárendelését jelenti.

A *nyelvcsere longitudinális vizsgálata* program keretében a magyarországi román–magyar nyelvcsere valóságos időben (1990–2000–2002) történő empirikus kutatását végezték. A vizsgált közösségben (Kétegyházában) a román–magyar nyelvcsere a folyamat második szakaszába lépett, s a befejező szakasz felé tart. Az adatok szerint a nyelvhasználati szinterek lehetnek olyanok, (a) ahol visszafordult a nyelvcsere, (b) ahol nincs változás a nyelvcserében, (c) ahol a nyelvcsere folytatódott. Az adatok igazolták, hogy a nyelvcsere az egyén, a generációk és a közösség dimenziói szerint *generációs változás*. A vizsgált három életkori csoport közül a középkorúak nyelv választása a legstabilabb, a fiatalok és az idősek nyelv választására egyaránt a nagyobb változékonyság a jellemző.

A *nyelvi másság dimenziói* című kutatásban, melyet kisebbségi közösségekben (beás, bolgár, német, romani, román, szlovák, siket) és egy magyar kontrollcsoportban folytattak, a terepmunka-adatok statisztikai feldolgozása és újabb záró tanulmányok megírásának irányítása zajlott, négy záró tanulmány készült. A kodifikált nyelvhasználati formákhoz kapcsolódó nyelvi attitűd vizsgálatához újabb kérdőíves gyűjtés feldolgozásának eredményeiről egy tanulmány és három konferencia-előadás készült.

Elkészültek a beás leíró nyelvtan mondattana megírásához szükséges korpuszelemzések. Elvégezték a romani beszélők romani nyelvvel, nyelvhasználattal kapcsolatos ideológiáinak és gyakorlatainak, valamint szociológiai hierarchiákat mutató társalgási stratégiáinak leírását.

Finnugrisztikai kutatások

A *Komplex uráli nyelvészeti adatbázis* NKFP-kutatási program részeként elkészült és CD-n terjeszthető az Urali Etimológiai Adatbázis (UEDb), a nganaszan, az udmurt és a manysi morfológiai elemző-program, továbbá lezárultak a hanti szövegfeldolgozások és kiadásra való előkészítések munkálatai. Az etimológiai és lexikológiai kutatások során tanulmány készült *Másodlagos egyezések az obi-ugor kori etimológiákban* címmel. A Schmidt Éva Könyvtár első köteteként a MTA Néprajzi Kutatóintézetével együttműködésben megjelent a kutató által írt, az északi osztjások ezredfordulás életkörülményeit, szociokulturális és nyelvi helyzetét feltáró útjelentések gyűjteménye. Az Udmurt nyelvjárás atlasz munkálatai keretében rögzítették az Alnasi, a Grahi, a Kijaszi, a Kiznyeri, a Mozsgai és a Kis-Purgai járások,

továbbá a Kirovi Terület és Tatarsztan területén található gyűjtőpontokon készített füzetek anyagát. Elkészült a nganaszan morfológiai szótár, amely jelenleg e nyelv legteljesebb szótára.

Neurolingvisztikai és pszicholingvisztikai kutatások

Kimutatták, hogy az agykérgi sérülések (afáziák) során előálló magyar nyelvi hibákban nem pusztán a munkamemória, hanem az agykéregben genetikailag kódolt univerzális nyelvten elvei, megszorításai is korlátozódnak (2. ábra). A magyar nyelvi mondatfeldolgozás területén kísérletes és kiváltott agypotenciál-vizsgálatokat végeztek. Az eredmények szerint az alany-ige számegegyeztetés megítélésénél az agyi bioelektromos aktivitások közül a korai bal elülső negativitás (LAN) megjelenése akkor jelzi az alanyra vonatkozó egyeztetési információk keresését, ha az ige a mondat végén van. Kimutatták továbbá, hogy a szabályos alakokat kezelő nyelvi rendszer és a (kivételeket kezelő) asszociatív memóriarendszer nem válik szét, hanem neurológiailag együttműködik. Fonológiai (hangnyelvtani) szekvenciaszervezési stratégiákat írtak le az időskori tévesztések, a nyelvbtlások, és afáziás tévesztések korpuszai alapján. A gyerekkori nyelvi fejlődési zavarnál mutatózó profil feltérképezésére tesztelték az igekötőmozgatást, az egyeztetést, és kidolgoztak egy tesztet a névmások értelmezésére. Elkészült egy összefoglaló könyv kézírata a diszlexia prevencióról.

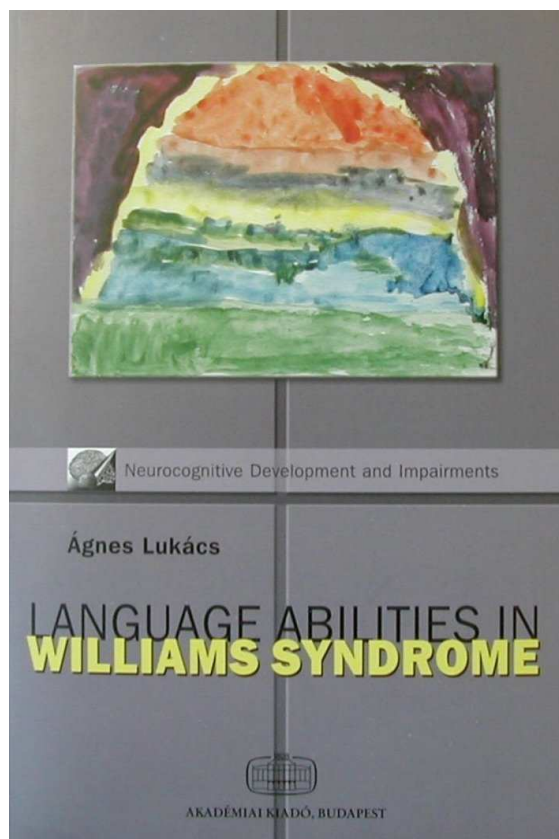

2. ábra

Fonetikai kutatások

A koartikulációs folyamatok kutatásában meghatározták az intervokális /h/ és az abszolút szóvégi felpattanó zárhangok zöngésségének mértékét és akusztikai jellemzőit mintegy 2200 adat alapján. Elkészült mintegy 500 magyar mássalhangzó-kapcsolódás akusztikai-fonetikai elemzése. Felvettek, digitalizáltak és annotáltak 3000 újabb szót. Befejeződött a nazális koartikuláció elemzésében a formánsfrekvenciák adatolása, feldolgozása és a tendenciák meghatározása. Az önmonitorozás elemzése a fonetikai, fonológiai működések és a lexémaaktiválás sajátosságaira mutattak rá. A különféle típusú nyelvbtlások korrekcióinak kísérletes elemzése új megvilágításba helyezte a beszédprodukción folyamatában az egyes szintek működését és funkcionális jelentőségét. A hírolvasás prozódiai szerkezetében az intra- és inter-individuális prozódiai komponensek közül a ritmikai elemeket, az alaphékvencia változását, az intenzitás időbeni lefolyását adatolták hat beszélő médiafelvételei alapján. A mérési eredményekből olyan modellt alakítottak ki, amelyben számszerű adatokkal megadhatók a hírolvasásra jellemző stílusjegyek. 200 hatéves gyermek beszédpercepció

adatainak (egyénenként kilenc testben 90 adat) adatbázisos rögzítése és elsődleges feldolgozása megtörtént.

Orientalisztikai kutatások

Az óanatóliai török (óoszmánli) nyelv (14–15. század) vizsgálata keretében a következő szövegkiadások készültek el: az Attár sorozatból a *Tezkiretü'l-Evliya...* 3. része; a *Ferec ba'd es-sidde* két kötete; a krétai kádi *Sicill*-ek 2. kötete és a *Turkologischer Anzeiger* 26. kötete. A tibetisztikai kutatások keretében a mongol és tibeti nyelvi kölcsönhatásokat vizsgálták. Az afroázsiai nyelvészeti vizsgálatokban 11 idegen nyelvű tanulmány jelent meg.

b) Innovációk, fejlesztések végzése

Nyelvtechnológiai kutatások

Négy nagy pályázat (magyar-angol gépi fordító, ontológiaépítő, magyar wordnet-fejlesztő és természetes dialógust modelláló projektek) eredményeként számítógépes nyelvészeti modelleket, keretrendszereket, és számítógépes alkalmazásokban is felhasználható nyelvi erőforrásokat fejlesztettek ki (3. ábra). Az intézet munkatársai részt vettek a CLEF 2005 nemzetközi információ-visszakereső verseny megszervezésében és a pályázatok elbírálásában. A versenyre egy tizenkét millió szavas lemmatizált és morfológiailag elemzett korpusz, valamint 22 strukturált témaleírás készült el. A pályázatok elbírálása során mintegy 22 ezer hír ellenőrzésére került sor. A *Magyar Egységes Ontológia* NKFP-pályázat keretében elkészült egy tudásreprezentációs keretrendszer és ennek egy működő változata.



3. ábra

A korpuszfejlesztés területén befejeződött a *Kárpát-medencei magyar nyelvi korpusz (KMMK)* teljes anyagának (15 millió szó) elemzése, a korpusz beépült a *Magyar nemzeti szövegtár* adatbázisába. A *Magyar Nemzeti Szövegtár*at, illetve a KMMK-t beépítették a *British National Corpus*-hoz használt Xaira korpuszkezelő rendszerbe, valamint elkészült ennek a magyar nyelvre átültetett változata is. A *Magyar Nemzeti Szövegtár* kibővült a *Digitális irodalmi akadémia* teljes anyagával is, így a Szövegtár 195 millió szavasra nőtt. Elkészültek a magyar nyelvtani/morfológiai modulok az INTEX/NooJ keretrendszerhez, ezek szabadon letölthetők a projekt oldaláról (<http://perso.wanadoo.fr/rosavram/>). Befejeződtek a *Magyar morfológiai elemző és adatbázis* (morphdb.hu) munkálatai, és megkezdődött a nyelvi tanulórendszer kialakítása a *Nyelvbányász* program keretében.

Lexikográfiai kutatások

Elkészült *A magyar nyelv nagyszótára* első kötetének és az apparátuskötetnek a kézírata. Befejeződött az *A* és a *B* betűs szócikkek szerkesztése. Elkészült a szótár teljes *C* betűs címszólistája, valamint a *Cs* és a *D* betűs címszavak kiválogatása is jelentősen előrehaladt. Elkészült az egységes bibliográfiai adatbázis, és ehhez kapcsolódóan az utolsó szakaszába jutott a bibliográfiai adatok formai egységesítése, illetve ellenőrzése.

Fontos informatikai fejlesztés volt a *Magyar történeti szövegtár* rendszerszerű javítása, mind tartalmi-filológiai, mind technikai-technológiai szempontból. Ennek eredményeképpen elkészült a korpusz új foliós változata. Az *Új magyar tájszótár 5. (Sz–Zs)* kötetébe az *Sz* és *T* betűs anyagból 12 000 szócikk főszerkesztése és a szócikkek egységesítése történt meg.

Kutatónyelvész-képzés

Az MTA–ELTE Elméleti nyelvészet szakon a beszámolási évben 49 diák, a doktori programon 25 hallgató tanult. A doktori programon három sikeres PhD-védés történt.

Az anyanyelvi nevelés fejlesztése

A Sulinova Kht által szervezett projektben elkészült az 5., 7. és 9. évfolyam szövegértés–szövegalkotás integrált anyanyelvi tananyaga. Oktatását kb. 120 iskolában kezdték meg.

III. Hazai kapcsolatok és pályázatok

Pályázatok

A kiterjedt pályázati tevékenységkörben művelt legfontosabb OTKA-pályázatok témái: *Az adverbiumok mondattani és jelentéstani kérdései*, *A fonológia és morfológia analógia-alapú megközelítése*, *Magyar generatív mondattan*, *Permi nyelvészeti adatbázisok*, *A csornai járás földrajzi neveinek adattárba rendezése*, *Mikola Tibor hagyatékának gondozása* (az SZTE Finnugor Nyelvtudományi Tanszékével közösen.), *A középmagyar kor történeti mondattana*, *Strukturális magyar nyelvtan IV – A lexikon szerkezete*, *A magyar nyelv nagyszótára* készítése. Jelentős NKFP-projektumok is működtek, konzorciumi keretekben intézményközi együttműködéssel. A legfontosabbak: *Természeteshez közeli ember–gép kapcsolat megvalósítása információs rendszerekben*, *Nyelvbányász (önszervező nyelvi tanulórendszer)*, *A magyar–angol gépi fordító rendszer*, *A Magyar egyesített ontológia*

(lexikai szemantikai alapú számítógépes nyelvészeti rendszer), *Nyelvjárási digitális hangarchívum*. HEFOP-projekt keretében folyik a *Formális szemantika* egyetemi tankönyv írása. GVOP-projekt: *A Magyar ontológia építése és alkalmazása információkinyerő rendszerekben* keretében zajlik magyar wordnet fejlesztése. Lezárult a *Komplex uráli számítógépes adatbázis* című NKFP-pályázat, *Édes anyanyelviünk 2: Örökhagyók* című NKÖM – NKA-pályázat, *A Magyar történeti szövegtár korszerűsítése* című IHM – MTA-projekt, *A nyelvi másság dimenziói: A kisebbségi nyelvek megőrzésének lehetőségei* című NKFP-projekt.

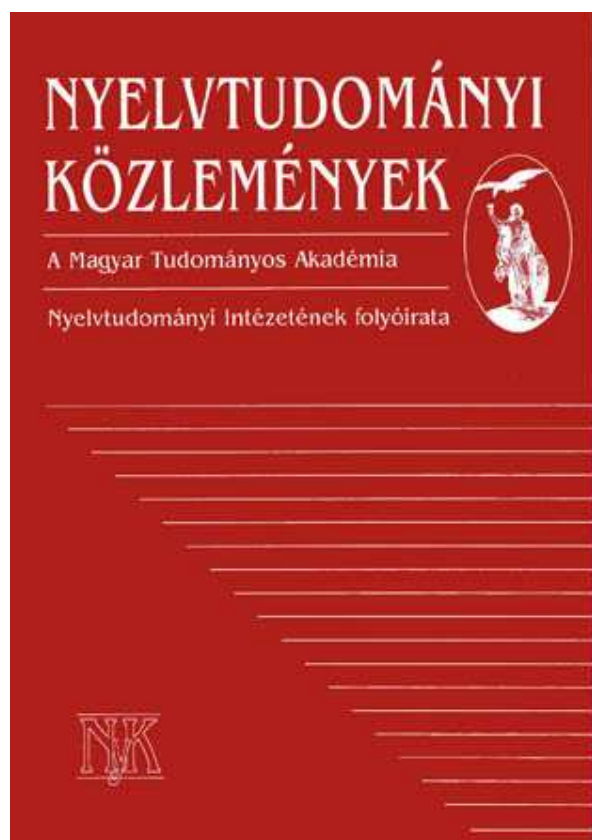

4. ábra

fejezet megírásában vesznek részt intézeti munkatársak. Közös kutatások folytak az SZTE BTK Megismeréstudományi Csoportjával a nyelvi diagnosztika-képzés tananyagának kifejlesztésében, az MTA Pszichológiai Kutatóintézetével a mondatfeldolgozás elektrofiziológiai korrelátumait vizsgáló kísérletben és a DTE BTK Általános és Alkalmazott Nyelvészeti Tanszékével a nyelvi és a kognitív rendszerek rekurzív műveleteinek témaköreiben. Együttműködtek az ELTE Magyar Nyelvtörténeti, Szociolingvisztikai és Dialektológiai Tanszékével és az MTA Zenetudományi Intézetével archív nyelvjárási hangfelvételek digitalizálása és digitális hangarchívum létrehozása céljából; az MTA Néprajzi Intézetével több témakörben is: az intézet hangarchívumán végzett fonetikai kutatások során, valamint Schmidt Éva útijelentéseinek összegyűjtésében és megjelentetésében, ennek kapcsán közös könyvbemutatót tartottak a Magyar Tudomány Ünnepe alkalmából. Ebből az alkalomból továbbá az MTA Etnikai-nemzeti Kisebbségkutató Intézettel konferenciát szerveztek *Többnyelvűség és identitás a Kárpát-medencében* címmel. Az Akadémiai Kiadóval együttműködve az intézet sikeres pályázatot hirdetett a megvédett doktori értekezések kiadására. Az MTA–ELTE Kommunikációelméleti Kutatócsoportjával közösen valóságosidő-vizsgálatként részlegesen megismételték az 1988-as *Nézetek-B* nevű vizsgálatot.

Fontosabb hazai és nemzetközi konferenciák, szakmai találkozók

– *7th International Conference on the Structure of Hungarian*: a magyar nyelv nyelvtanának leírásáról modern elméleti keretekben (a VAB és a VE BTK közreműködésével);

- *COMPLEX 2005* nemzetközi számítógépes lexikográfiai konferencia;
- a *Beszédkutatás 2005* konferencia;
- *Műhelytalálkozó a nyelvművelés megújításáról* (a szlovákiai Gramma Nyelvi Irodával);
- *Obi-ugorok a XXI. században* konferencia;
- *A szemantika perspektívái* c. szakmai találkozó;
- *Tudományközi szeminárium a jogelmélet és a nyelvtanelmélet kapcsolatairól* filozófusok, nyelvészek és jogászok részvételével;
- *Kísérletes nyelvészet* címmel nyolc kutatóintézet és egyetem kutatói tartottak előadásokat az intézetben.

Tudományos közélet

Az intézet munkatársai részt vesznek – többek között – az MTA Elnöksége, MTA Akusztikai Komplex Bizottsága, Alkalmazott Nyelvészeti Munkabizottsága, az MTA Nyelvtudományi Bizottsága, MTA Magyar Nyelvi Bizottsága és a Magyar Alkalmazott Nyelvészeti Egyesület munkájában. Intézeti munkatárs az Uráli Munkabizottság elnöke, egy másik intézeti kutató pedig a nyelvészeti szakzsűri elnöke az OTKÁ-ban. Egy munkatárs alapító tagja a Magyar UNESCO Bizottság szakmai albizottságának, a Magyar Nyelv Terminológiai Tanácsának. A *magyar nyelv kézikönyve I.* kiadása elnyerte az Akadémiai Kiadó dívját.

Országos nyelvészeti tudományos és információs központ működtetése

Az intézet által működtetett, *Nyelvészinfo* elektronikus levelezőrendszer 700 címre küldött információkat az aktuális tudományos eseményekről, pályázatokról és sok más tudnivalóról. Az intézet Nyelvészeti portáljára 2005-ben újabb 400 link került fel. Az intézet honlapjára való belépések száma meghaladta a 280 000-et, ami 100 000-rel több a 2004-es belépés számnál. A honlapon és a portálon az adatforgalom több mint 51 000 Mbyte volt (5. ábra). A *Fonetika* honlap magyar és angol nyelven tartalmaz interaktívan működő adatbázisokat, hangarchívumot, oktatási és tudományos anyagokat. A *Neuroinfo* honlap a legújabb magyar és angol nyelvű neurolingvisztikai publikációkat és friss teszteredményeket teszi elérhetővé. Az intézeti könyvtár leltári állománya 940 dokumentummal bővült. Továbbfejlesztették az elektronikus szolgáltatásokat (többnyelvű katalógus, repertórium). Az év során mintegy 3800 személyes és 4000 online látogató volt.

Továbbfejlesztették *A magyar kísérleti beszédkutatás története* című állandó kiállítást.

Folyamatosan működött a közönségszolgálat, a nyelvi tanácsadás. Kiterjedt szakértői tevékenységeket folytattak, többek között az Európai Parlament Tájékoztatási Irodájának felkérésére nyelvi lektorálási munkákat végeztek, a Magyar Katolikus Püspöki Konferencia felkérésére szakértőként részt vettek az egyházi terminológia írásmódjának egységesítésére alakult ad hoc bizottság munkájában.

Szerkesztőségek

Az intézetben található a *Nyelvtudományi Közlemények* (4. ábra), az *Acta Linguistica Hungarica* és a *Finnugor Világ* szerkesztősége. Az intézet munkatársai részt vesznek a következő hazai periodikák szerkesztésében is: *Magyar Nyelvőr*, *Nyelvtudomány*, *Modern Nyelvoktatás*, *Beszédgyógyítás*, *Alkalmazott Nyelvtudomány*.

A NYELVTUDOMÁNYI INTÉZET HONLAPJÁNAK ÉS PORTÁLJÁNAK NÉZETTSÉGI STATISZTIKÁJA

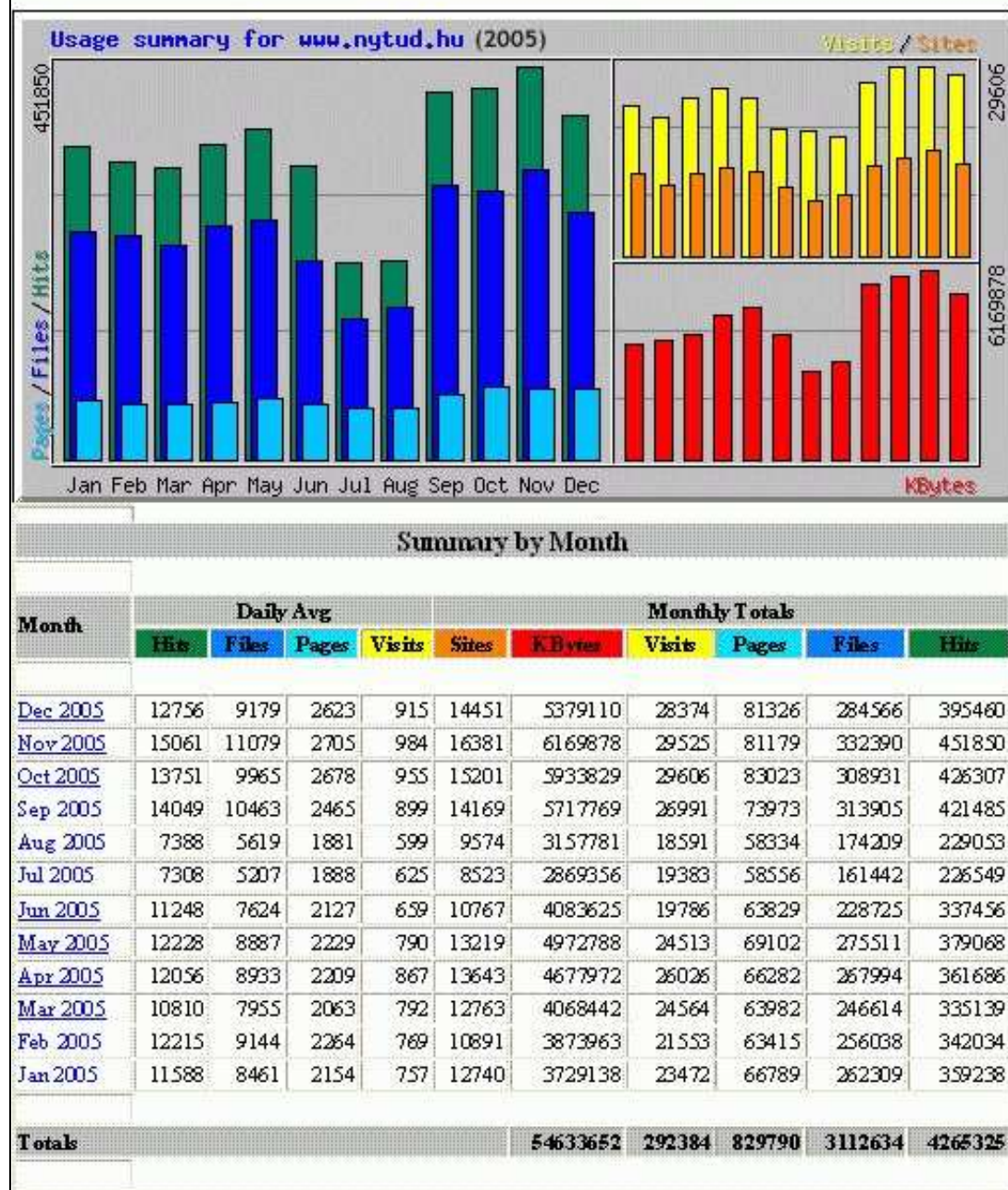

5. ábra

Részvétel a felsőoktatásban

Az MTA–ELTE Elméleti Nyelvészet egyetemi szak és doktori program működtetése mellett az intézet munkatársai a következő felsőoktatási intézményekben oktatnak: az ELTE BTK Mai Magyar Nyelvi Tanszékén, Magyar Nyelvtörténeti, Szociolingvisztikai, Dialektológiai Tanszékén, Kínai Tanszékén, a Fordító és Tolmácsképző Intézetben; PPKE Magyar Nyelvészeti Tanszékén, Német Tanszékén és Általános Nyelvészeti Tanszékén; az SZTE BTK Általános Nyelvészeti Tanszékén, Magyar Nyelvi Tanszékén, Finnugor Tanszékén, az Angol–amerikai Intézetében és a Pszichológiai Tanszéke Megismeréstudományi Csoportjánál; a Miskolci Egyetem Magyar Nyelvtudományi Tanszékén; a PTE

Nyelvtudományi Tanszékén; a BME Megismeréstudományi Tanszékén, a Pszichológiai Doktori Iskola programjában. Intézeti munkatárs vezetőtanár az Erasmus Kollégiumban és a Kollégiumi Tanács tagja. Két munkatárs vezet doktori iskolát, öt munkatárs pedig doktori programot.

IV. Nemzetközi kapcsolatok és nemzetközi felsőoktatás

Nemzetközi kutatási együttműködések

Intézeti munkatárs irányítja a *The pragmatics of polite self-denigration in the vernacular Chinese language* és a *The Politeness of Chinese Officials – A Study of Addressing Deviances in Pre-modern Chinese Official Discourse* című projektumokat, amelyeket a Chiang Ching-kuo Foundation (Taiwan) támogat. Az intézet a vezetője a *Dimensions of Linguistic Otherness: Prospects of Maintenance and Revitalization of Minority Languages* című szociolingvisztikai pályázati konzorciumnak, amelyben nyolc ország vesz részt és két évre szól. A kutatási terv az Európai Bizottság 6. Keretprogramjának 7. prioritásán belül kap támogatást 2006 évi indulással. Az intézet kutatói részt vettek az INTEX/NooJ nemzetközi számítógépes nyelvészeti fejlesztőközösség munkájában, a Cross-Linguistic Evaluation Forum (CLEF) európai egyesület által szervezett számítógépes nyelvészeti együttműködésben, számítógépes nyelvészeti fejlesztések során együttműködtek az Oxfordi Egyetem Számítóközpontjával, valamint a Bolgár Tudományos Akadémia Párhuzamos Nyelvi Modellezés Intézetével. Nyelvészeti terepmunkákat végeztek Udmurtiában (dialektológiai kutatások) és a Jamal-Nyenyec Autonóm Körzetben (Oroszország) a hanti szociolingvisztikai kutatások előkészítésére. Ezt megalapozták az Orosz Tudományos Akadémia Nyelvtudományi Intézetével és az Izsevszki Állami Egyetemmel (Udmurtia) kialakított kapcsolatok.

A szociolingvisztikai kutatások során együttműködtek a Lendvai Magyar Kulturális Intézettel, a Groningeni Egyetem Finnugor Tanszékével és a University of Southampton, Center for Transnational Studies kutatóközponttal; a kétnyelvűségi kutatásokban a Gramma Nyelvi Irodával (Dunaszerdahely); a készülő román–magyar igei szótár munkálataiban a kolozsvári Szabó T. Attila Nyelvi Intézettel; a magyarországi románok nyelvjárása leírásában a Román Akadémia Nyelvtudományi Intézetével. Pszicho- és neurolingvisztikai kutatási együttműködés folyt a Purdue Egyetemmel (USA); az interlingvisztika területén pedig a Mickiewicz Egyetemmel (Poznan). Egy munkatárs ösztöndíjasként szemantikai kutatást folytatott a berlini Zentrum für Allgemeine Sprachwissenschaft, Typologie und Universalienforschung kutatóközpontban.

Részvétel a nemzetközi felsőoktatásban

Intézeti munkatárs előadó volt az LMU (München) Finnugor Tanszékén. Több kutató is részt vett a Helsinki Egyetem, a Tartui Egyetem és a Tallinni Egyetem nyelvészeti programjainak akkreditációjában. Két munkatárs hangnyelvtani kurzust tartott Tromsø-i Egyetemen (Norvégia).

Nemzetközi tudományos közélet

A *Sociolinguistica* európai évkönyv számára az intézetben készítik az éves magyar szociolingvisztikai bibliográfiát. Az intézet munkatársa közreműködik a *The Year's Work in*

English Studies című narratív bibliográfia (English Association, Oxford University Press) elkészítésében. Számos nemzetközi periodika szerkesztésében vesz részt intézeti munkatárs, a legfontosabbak: *The Phonetician*, *Govor*, *Journal of Multilingual Communication Disorders*, *Journal of Sociolinguistics*, *Language Policy*, *International Journal of Speech Technology*, *Internacia Pedagogia Revuo*, *Informilo por Interlingvivo* és az *Edukado* internetes portál szerkesztésében.

Részt vettek a *Forum Acusticum* nemzetközi konferencia *Speech and Communication Acoustics* elnevezésű szakszekciójának megszervezésében. Az egyik vezető kutató meghívott plenáris előadója volt az *International Conference on Language Variation and Change (ICLaVE-3)* konferenciának (Amszterdam). Az intézet munkatársa a Nemzetközi Fonetikai Társaság főtitkára, az International Committee of Finno-Ugric Congresses elnöke és tagja, a Magyar Tudományosság Külföldön MTA Elnöki Bizottság tagja, Magyarország képviselője a European Forum on Research Infrastructures (ESFRI) Társadalomtudományi Munkacsoportjában, valamint tagja a Munkacsoport egyik szakértői albizottságának.

V. Az év folyamán megjelent jelentősebb publikációk

Könyvek

Csúcs Sándor: *Rekonstruktion der permischen Grundsprache*. Akadémiai Kiadó, Budapest, 2005, 409.

É. Kiss, Katalin (ed.): *Universal Grammar in the Reconstruction of Ancient Languages*. Mouton de Gruyter, Berlin, 2005, 524.

É. Kiss, Katalin (ed.): *Object Shift*. *Theoretical Linguistics* 31. Number 1–2. Mouton de Gruyter, Berlin, 2005, 274.

Gósy Mária: *Pszicholingvisztika* (2. átdolgozott és bővített kiadás). Osiris Kiadó, Budapest, 2005, 401.

Gósy Mária (szerk.): *Beszéd kutatás*. MTA Nyelvtudományi Intézet, Budapest, 2005, 188.

Kálmán László – Trón Viktor: *Bevezetés a nyelvtudományba*. Tinta Könyvkiadó, Budapest, 2005, 155.

Kiefer Ferenc: *Lehetőség és szükségszerűség*. Tinta Könyvkiadó, Budapest, 2005, 144.

Kontra Miklós (szerk.): *Sült galamb? Magyar egyetemi tannyelvpolitika*. Fórum, Kisebbségkutató Intézet, Somorja, 2005, 252.

Lukács, Ágnes: *Language Abilities in Williams Syndrome*. Akadémiai Kiadó, Budapest, 2005, 151.

Oszkó Beatrix – Sipos Mária (szerk.): *Uráli Grammatizáló*. MTA Nyelvtudományi Intézet, Budapest, 2005, 293.

Piñón, Christopher – Siptár, Péter (ed.): *Approaches to Hungarian 9*. Akadémiai Kiadó, Budapest, 2005, 333.

Simon Róbert: *Buzurg ibn Sahrijár. India csudálatosságai*. Corvina Kiadó, Budapest, 2005, 185.

Sipos Mária (szerk.): *Jelentések Szibériából*. Schmidt Éva Könyvtár I., MTA Nyelvtudományi Intézet – Néprajzi Kutatóintézet, Budapest, 171.

Wagner-Nagy Beáta (szerk.): *Mikola konferencia 2004*. SZTE, Szeged, 2005, 136.

Tanulmányok

Bartha, Csilla: *Constructing different ethnic identities*. In: *Comunidades e individuos bilingües*, Universidade de Vigo, 2005, 21–33.

É. Kiss, Katalin: *Event structure and discourse linking in Hungarian*. *Linguistics* 43 (2005), 131–154.

Haader Lea: *A Müncheneri emlék*. *Magyar Nyelv* 101 (2005), 161–178.

Kenesei, István: *Hungarian in focus*. *Journal of Linguistics* 2005/2 (41), 409–435.

Orsós Anna: *A nyelvi másság dimenziói. A beás nyelv megőrzésének lehetőségei*. *Educatio* 2005/1 (41), 186–194.

Piñón, Christopher: *Adverbs of completion in an event semantics*. In: *Perspectives on aspect*, Springer, Dordrecht, 2005, 149–166.

Rebrus, Péter – Törkenczy, Miklós: *Uniformity and Contrast in the Hungarian Verbal Paradigm*. In: *Paradigms in Phonological Theory*, Oxford University Press, Oxford, 2005, 263–295.

Sipos Mária: *Másodlagos egyezések az obi-ugor kori etimológiákban*. *Nyelvtudományi Közlemények* 102(2005), 35–63.

Surányi, Balázs: *Object Shift and linearization at the PF interface*. *Theoretical Linguistics* 31 (2005), 199–213.

Szépe Judit: *Beszédtevesztések közös elve afáziásoknál, időskorúaknál és mindennapi nyelvbortlásainkban*. *Beszédgyógyítás* 2005/1 (16), 32–74.

Takács, Gábor: *Problems of Afro-Asiatic Historical Phonology*. In: *Proceedings of the 10th Meeting of Hamito-Semitic*, Università di Firenze, 2005, 65–83.

VI. Az intézet tudományos teljesítményének főbb mutatói

Az igazgató neve: Kenesei István

Intézeti átlaglétszám ¹ :	121 fő	ebből kutató ² :	86 fő
Publikációk			
Az év folyamán megjelent összes publikáció száma ³ : 236			
<u>Könyv:</u>			
monográfia ⁴	magyarul: 4	idegen nyelven:	2
szerkesztett kötet ⁵ :	magyarul: 27	idegen nyelven:	9
egyéb kötet ⁶ :	magyarul: 3	idegen nyelven:	1
<u>Tanulmány, cikk⁷:</u>			
Hazai tudományos folyóiratban	magyarul: 36	idegen nyelven:	3
	idegen nyelven	külföldi folyóiratban:	11
Tanulmánykötetben	magyarul: 58	idegen nyelven:	50
Lexikoncikk	magyarul: 0	idegen nyelven:	0
<u>Tudományos ismeretterjesztő írás</u>			
	magyarul: 30	idegen nyelven:	0
Hivatkozás⁸ (bibliográfiai adat nélkül)			
Összes hivatkozás száma:	863	magyarul: 621	idegen nyelven: 242
Részvétel a tudományos életben:			
Tudományos előadások száma összesen:	192	ebből nemzetközi:	84
Tudományos rendezvény szervezése összesen:	11	ebből nemzetközi:	5
Szakértői tevékenység:			
egyéni szaklektori vélemény összesen:	137	ebből külföldön:	27
opponensi vélemény összesen:	44	ebből külföldön:	5
egyéb szakértői vélemény:	589	ebből külföldön:	5
Részvétel tudományos testületben:			
elnöki tisztség összesen:	7	ebből külföldön:	4
tagság összesen:	78	ebből külföldön:	28
Tudományos fokozat, ill. cím megszerzése⁹:			
	PhD: 0	MTA doktora:	1
Felsőoktatásban végzett tevékenység:			
Felsőoktatási tevékenységet végző munkatársak száma ¹⁰ :	50		
Ebből doktori iskolában oktatók száma:	30	Doktori iskolát vezetők száma:	2+5
Elméleti kurzusok száma ¹¹ :	128	Gyakorlati kurzusok száma:	207
Pályázati adatok:			
OTKA-témák száma:	12	A támogatás összege:	39 M Ft
OM NKTH-pályázat témáinak száma:	7	A támogatás összege:	40 M Ft
Nemzetközi pályázatok száma:	2	A támogatás összege:	2 M Ft
Ebből EU-forrásból:	0	A támogatás összege:	0 M Ft
Egyéb ¹² pályázati témák száma:	7	A támogatás összege:	31 M Ft

PSZICHOLÓGIAI KUTATÓINTÉZET

Budapest, Victor Hugo u. 18–22.; 1394 Budapest, Pf. 398.

Tel.: 279–6000, fax: 239–6727

E-mail: czigler@cogpsyphy.hu; honlap: www.mtapi.hu

I. A kutatóhely fő feladatai a beszámolási évben

Alapkutatásokat végzése a pszichológia legkülönbözőbb területein. Elsősorban a társas tudás és megismerés, a szociális reprezentáció és a narratív identitás kognitív, illetve érzelmi összetevőinek kvalitatív elemzésével, a történelmi, élettörténeti és irodalmi elbeszélések narratív pszichológiai vizsgálatával, az előítéletek társadalomlélektani hátterét, valamint a versengés időskori és fiatalkori jellemzőit feltáró kutatásokkal, továbbá a csecsemőkori kognitív fejlődésre, a nyelvi feldolgozás fejlődési és szerzett zavaraira, a pszichés folyamatok idegrendszeri mechanizmusára és az agy funkcionális állapotváltozásaira, az idős és fiatal korra jellemző percepciók, döntési és kockázatesztelési folyamatokra vonatkozó vizsgálatokkal foglalkoztak.

II. Az év folyamán elért kiemelkedő kutatási eredmények, azok társadalmi (gazdasági) hasznossága

Kísérleti pszichológiai és pszichofiziológiai kutatások

Összefoglaló könyv készült a figyelem elméleti, kutatómódszertani vonatkozásairól, valamint a figyelem vizsgálatának gyakorlatáról. Kimutatták, hogy a hallásban és látásban működő emlékezeti rendszer hasonló tárolási elvek szerint működik: mindkettő képes gyakran együtt járó tulajdonságok összegzésére, azokból egységes inger-leírást készíti és tárol, így képes tárgyak emlékezeti tárolására. E folyamatok automatikusan végbemennek, azaz nem igényelnek figyelmi folyamatokat. Pszichofiziológiai kísérletekben megállapították, hogy az életkor előrehaladásával az orientáció új ingerekre nehezebben alakul ki, ha viszont kialakul, hosszabb ideig marad fenn, mint fiataloknál. Ezzel szemben időseknél és fiataloknál az egységes hangreprezentáció ugyanakkora idő alatt jön létre.

Megállapították, hogy akusztikus ingereket mindig környezetükbe ágyazva, egy hangsor vagy dallam részeként tárolunk. Ez az emléknym az esemény után hosszabb idővel is alkalmas az adott hangminta felismerésére.

Az agyi vérátáramlás PET-módszerrel végzett vizsgálatával kimutatták, hogy hipoxiában csökken az átáramló vérmennyiség (perfúzió) bizonyos látókérgi és prefrontális területeken, és ez megváltoztatja az újdonságot tartalmazó ingerek feldolgozását.

A szóbeli közlésben gyakran használt szavak esetében az írott alak felismerése, megértése eltér aszerint, hogy milyen gyakran találkozunk azok betűkkel is leírt alakjával. A főnevek és a számszavak (számok betűkkel leírt formája) olvasásakor lényeges eltérést mutatnak a jelentéshez való hozzáférést jelző agyi elektromos folyamatok. A számszavaknak nem csupán vizuális formátuma különleges, hanem feldolgozása is; egyéb szavakkal ellentétben megértésük során elsősorban a számfeldolgozás agyi hálózatán alapul.

Az agyi eseményhez kötött válaszok elemzésével kimutatták, hogy az olvasást nem csupán a szavak kategóriája, hanem az azokat jellemző írott formátum is erőteljesen befolyásolja.

Újdonságnak számító eredmény, hogy a számszavak feldolgozása során más szavakétól jelentősen eltérnek az agyi feldolgozás korrelátumai. Az adatok arra utalnak, hogy a számszavakról hozott lexikai döntésben egy olyan korai jelentésazonosítás működik, amely a számok feldolgozására elkülönült hálózatra támaszkodik. Erre utal a feldolgozást kísérő válaszok jelentős (számszavak jobb, szavak bal és jobb) oldalkülönbsége is (1. ábra).

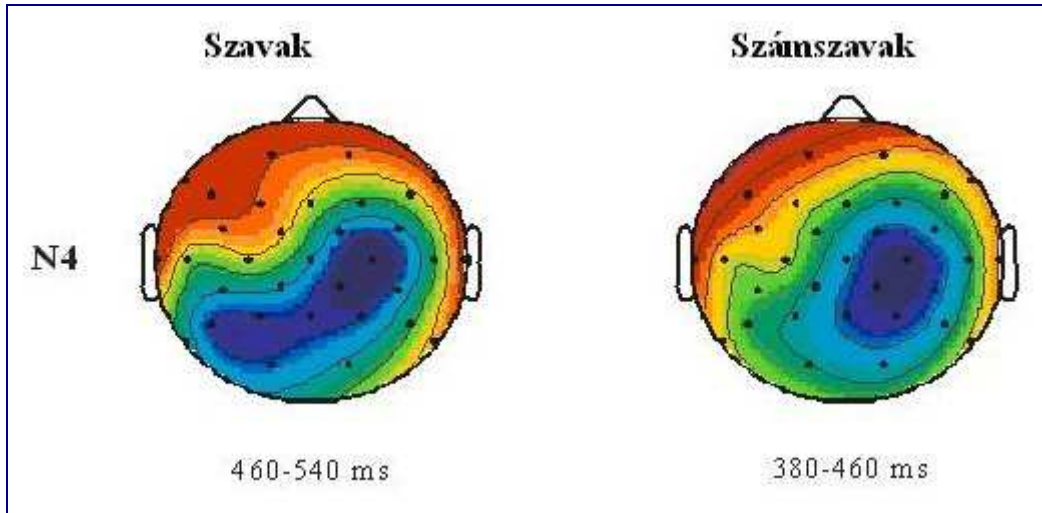

1. ábra: Agyi elektromos változások eloszlásának különbsége tárgyakat jelentő szavak és számszavak esetében

Kimutatták, hogy a gyermekkori epilepszia egyes formái jelentősen eltérnek aszerint, hogy a szavak tagolási vagy fonológiai tulajdonságainak feldolgozása sérül-e. A nyelvi teljesítménnyel korreláló elektrofiziológiai és neuropszichológiai mutatók összefüggései alapján új diagnosztikai eljárásokat dolgoznak ki.

A fejlődési eredetű diszlexia feltárása során olyan új eredmények születtek, amelyek arra utalnak, hogy az olvasási zavaroknak (diszlexiának) elektrofiziológiai módszerekkel is megragadható megjelenési (fenotípusos) változatai vannak.

Majomkísérletekben kimutatták, hogy az agykérgi oszcillációk hierarchikusan szervezettek: a különböző frekvenciájú oszcillációk megjelenése rendezett kölcsönhatásban áll. Kimutatták továbbá, hogy a hangingerekkel kiváltott agyi válasz létrehozásáért felelős mechanizmusokat befolyásolja a kéreg aktuális oszcillátoros állapota. Azonosíthatók olyan oszcillációs állapotok, amikor a kiváltott válasz maximális, illetve minimális. Ez a moduláció a ritmikus akusztikus jelek feldolgozásában lehet fontos.

Az agykéreg alatti területek közül a thalamust vizsgálva kimutatták, hogy a magasabb szintű thalamikus átkapcsoló magvak nemcsak a már eddig is ismert területekről (thalamus retikuláris magvak) kapnak gátló beidegzést, hanem az elülső pretektális állományból is. Az eredmények arra mutatnak, hogy a thalamokortikális rendszernek más területekről érkező gátlása fontos szerepet játszhat az érzékelés folyamatában.

Az agyi hemodinamikus aktivitás és az elektrofiziológiai aktivitás kapcsolatát patkányok szomatoszenzoros kérgében, valamint az első- és magasabb rendű thalamikus magvakban vizsgálták. Megállapították, hogy egy adott régióban a vérátáramlás növekedése nem magyarázható csupán a helyi elektromos aktivitással, mivel a hemodinamikus válasz térben kiterjedtebb, mint az elektrofiziológiai aktivitás. Kimutatták továbbá, hogy az áramlás csökkenése (negatív hemodinamikus válasz) nem jár együtt sejt-, illetve szinaptikus aktivitás

csökkenéssel, sőt fiziológiailag inaktív területek is produkálhatnak negatív hemodinamikus választ. Az eredmények szerint a hemodinamikus válasz kapcsolata és a neuronális aktivitás kapcsolata időben is és térben is igen összetett. A funkcionális mágneses rezonancia vizsgálatok (fMR) értelmezésekor a kapcsolatok bonyolultságát nyomatékosan figyelembe kell venni.

Az agyi elektromos tevékenység (EEG) ún. komplexitás-elemzésének alkalmazásával jelentős mértékben tágult azon megfigyelések értelmezési tartománya, melyek a pszichés folyamatok idegrendszeri mechanizmusára, illetve az agy funkcionális állapotváltozásaira vonatkoznak. Idegrendszeri érbetegség után kialakult állapotban a komplexitás-elemzések különösen érzékeny mutatók a kóros és egészséges személyek elkülönítésében. E módszerek fontos támpontot jelentenek a rehabilitáció szempontjából is.

A nyugalmi állapotban, illetve felkészülési-várakozási folyamatokkal kapcsolatos agyi elektromos aktivitás életkorfüggő változását elemezve azt találták, hogy a fiataloknál a neuronális kapcsolatok hatékonyságának szintje magas, de az idős személyek a jó hatásfokú feladat-teljesítéshez kompenzációs mechanizmusokra támaszkodnak, melyek a feladattól függően jelentősen csökkenthetik az életkorból fakadó különbségeket (2. ábra).

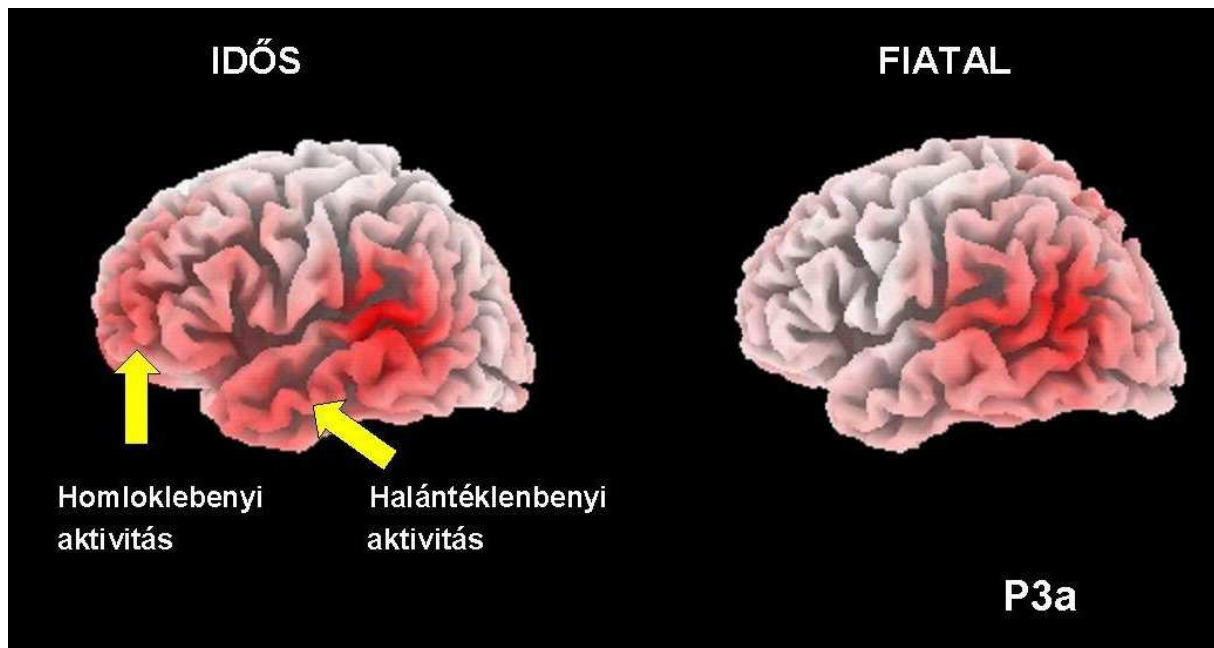

2. ábra: A feladathoz nem kapcsolódó képek („újdonság ingerek”) által kiváltott agyi elektromos változások eltérése fiatal és idős személyeknél

Szociálpszichológiai, pszichobiográfiai, pszichológia-történeti, kulturális pszichológiai, döntéselméleti és addiktológiai kutatások

Posztmodern művészi és kommersz irodalmi narratívum befogadásának vizsgálatával – folytatva az előző években vizsgált realista és fantasztikus irodalmi narratívumok feldolgozásának kutatását – kimutatták, hogy az olvasó világismerete alapján kialakított modell (etalon) segítségével önkéntelenül is viszonyít: az elképesztő fikciót a kevésbé elképesztőhöz és mindegyiket a mindennapi valóságban valószínűhez. Paradox módon az olvasó empátikus, vizuális és emocionális képzelete annál elevenebben működik, minél

reálisabbnak találja a hőseket, holott a képzeletet éppen a nem realista irodalmi narratívum hívja ki erősebben.

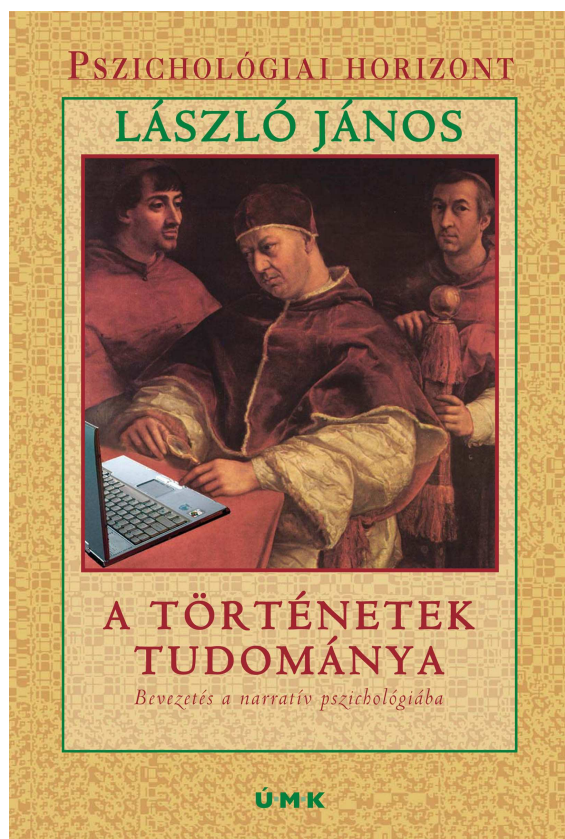

3. ábra

Az identitás és az elbeszélés kapcsolatának vizsgálatában feltárták a narratív perspektíva és az érzelemszabályozás közötti kapcsolatot, és kidolgozták a narratív perspektíva automatikus kódolását végző tartalomelemző modul angol nyelvű változatát. Bebizonyították, hogy az elbeszélői perspektíva olyan rejtett információkat hordoz az elbeszélő identitásáról, amelyeket a megfigyelők felhasználnak az elbeszélő személy észlelésében. Az élettörténeti elbeszélés időviszonyainak kódolására magyar és angol nyelvű programot fejlesztettek ki. Monografikusan összegezték az elbeszélés tudományos vizsgálatára, a narratív pszichológiára vonatkozó elméletüket (3. ábra).

Múzeumban végzett terepkísérletek segítségével bebizonyították, hogy a művészetpszichológiai kísérletek ökológiai érvényességét növeli, ha ingeranyagok eredeti képeket alkalmaznak fakszimilék helyett; továbbá, ha az esztétikai értékelő rendszer téri dimenzióinak feltárására nemcsak a magas, hanem a kommersz művészetekhez tartozó alkotásokat is alkalmaznak. Ez utóbbi esetben kimutatták az ítéletek súlypontjának eltérését.

Kvalitatív és kérdőíves kutatásokkal kimutatták a droghasználatnak és a társadalmi kirekesztettségnek az egyéni élettörténetekben rejlő összefüggéseit.

Elkészültek és kötetben megjelentek a cigánysággal kapcsolatos előítéleteknek, illetve a fiatal roma értelmiségi generáció életútjának, jövőképeinek vizsgálatára irányuló korábbi kutatások eredményeit összefoglaló tanulmányok.

A pszichoszomatikus betegségkategóriák átalakulását befolyásoló társadalomlélektani tényezők kutatása során továbbra is a szomatizációs tünetekkel és betegségklasszifikációkkal kapcsolatos tudományos és laikus diskurzusokat tanulmányozták. 2005-ben a korábbi fókuszcsoportos és egyéni interjúkon alapuló vizsgálatok eredményeinek elemzése alapján szerkesztett célzott kérdőív felvétele történt. A háromféle forrásból (fókuszcsoport, interjú, kérdőív) származó adatok összegzése alapján megállapították, hogy a laikusok nehezen tudnak a tünetek, testi jelenségek és az érzelmek közötti kapcsolatáról beszélni. A betegség testi érzetei, érzései és a hozzájuk kapcsolódó érzelmek verbális szinten nehezen reprezentálódhatnak a köznapi diskurzusban. A tüneti kép olyan projekciós felületként működik laikusok és orvosok számára is, amelyre ki-ki ráírhatja a maga szomatizáló betegét. Létrehozói a figurában „megtestesítik” az elméleti problematikát, és ezzel egyszerű hétköznapi problémává teszik. A „tipikus” szomatizáló beteggel kapcsolatos elképzelések mögött nemi és életkori sztereotípiák húzódnak meg.

A pszichobiográfiai és pszichológiatörténeti kutatások keretében továbbra is jelentős életművel rendelkező tudósok és művészek életrajzát elemezték az identitásuk alakulásában fontos szerepet játszó pszichológiai, társadalmi, kulturális és szellemi folyamatok tükrében.

Befejeződött a Mérei Ferenc életútját feldolgozó kutatómunka, és megjelent egy tanulmánykötet, amely – eddig kiadatlan dokumentumok, interjúk tükrében – új szempontokkal járul hozzá Mérei életútjának, tudományos munkájának, szakmai, társadalmi és politikai tevékenységének tárgyilagos elemzéséhez. Folytatódott a pszichoanalízis-történeti kutatómunka is, amelynek során sajtó alá rendezték és megjelentették Sigmund Freud és Ferenczi Sándor levelezésének hatodik, egyben utolsó kötetét is. Közreműködtek a pszichoanalízis történetét dokumentáló nemzetközi internetes adatbázis biográfiai és bibliográfiai munkálataiban.

A döntéseméleti kutatások keretében tovább vizsgálták a bizonytalanságban történő ítéletalkotás időskori sajátosságait, és kimutatták annak sajátosan heurisztikus jellegét. Nem találtak határozott különbséget a diagnosztikus és prognosztikus ítéletalkotás életkori jellemzői között. Az időskor szemléleti realizmusát tükröző adatok a fiatalokénál némileg jobb eredményt mutatnak, amit azonban ront az időskorban jelentkező túlzott magabiztosság. Az új információk hasznosítása terén nem találtak lényeges különbséget idősek és fiatalok között. Az idősek és a fiatalok társadalmi kockázatészlelésére vonatkozó adatok legfőbb jellemzője, hogy az idősebbek a kockázatok alakulását a jövőben jóval kevésbé érzik fenyegetőnek, mint a fiatalok.

Az idősek versengéséről szóló kutatás keretében kimutatták, hogy a versengési tendencia jelentősebben 70 év felett csökken. A versengéshez fűződő viszony és az élettel való elégedettség szoros szignifikáns összefüggést mutatott: a versengő és versengést szerető idősek elégedettebbek voltak az élettel. A versengéshez fűződő általános viszony és személyes viszony jelentősen eltér egymástól. Míg az idős válaszadóknak 82%-a vagy teljesen pozitívnak tartja a versengést, vagy látja annak pozitív vonásait is, addig 65%-uk személyesen nem vallja versengőnek magát. A legtöbben a versengést egyszerre tekintik pozitívnak és negatívnak, személyes szempontból viszont csak nagyon kevesen válaszolják, hogy bizonyos helyzetekben versengők lennének, míg másokban nem.

A serdülőkorúak győzelemhez és veszteséghez fűződő viszonya esetén kiderült, hogy a győzelemre és a veszteségre adott reakciók összefüggésben vannak, és meghatározott mintázatot mutatnak. A kutatás három egymástól elkülöníthető mintázatot azonosított, amelyek különböznek egymástól adaptivitásukban. A győzelemre nárcisztikus én-felnagyítással, a veszteségre pedig a győztes iránt agresszióval reagáló mintázat kevésbé tekinthető adaptívnak, mint a győzelemre örömmel és aktivációval reagáló, a veszteségre viszont szomorúsággal és frusztrációval, majd talpra állással reagáló típus.

A kisgyermekkorú versengéssel és együttműködéssel kapcsolatos vizsgálatok során azt találták, hogy a 8–9 éves gyerekek között tanórai megfigyelés alapján sokkal több példa van a spontán versengésre, mint a spontán együttműködésre. A pedagógusok is többször készítetik a gyerekeket tudatosan vagy nem tudatosan (pl. nyílt összehasonlítás, a gyerekek eredmények szerinti rangsorolása) a versengésre, mint az együttműködésre. Az együttműködésnek inkább alacsonyabb szintű formái azok, amelyeket a gyerekek spontánul alkalmaznak, és amelyekre a pedagógusok inkább készítetnek: pl. segítség, megosztás – a közös, munkamegosztáson alapuló együttműködés lényegében alig fordul elő, vagy ha igen, akkor csoportközi versengésbe

illeszkedően. Mind a versengéssel, mind az együttműködéssel kapcsolatban kevésbé tudatos szocializáció zajlik a szülők és a pedagógusok részéről egyaránt. A teljesítménnyel és a versengésbeli győzelemmel kapcsolatos szülői és pedagógusi elvárásoknak meghatározó jelentősége van a gyermekek versengéshez fűződő viszonyában.

Fejlődés-lélektani kutatások

A gyermeki fejlődés értelmi, megismerési aspektusának kutatása során a kisgyermekkorú utánzásnak a megismerés fejlődésében és a tanulásban betöltött szerepét tárták fel. Korábbi eredmények szerint kommunikatív, referenciális helyzet (szemkontaktus, kommunikáció a csecsemő irányában) szükséges ahhoz, hogy kisgyermek a felnőtt modell viselkedését kövessék. Ez a következtetés 14 hónapos csecsemők vizsgálatán alapult. Ezen eredmények nyomán született meg a korai kulturális tanulás, ezen belül az utánzásos tanulás új modellje, a humán pedagógián alapuló hipotézis. Az elmélet szerint a látványos kommunikációs tanító jeleknek, melyekre a csecsemő veleszületetten érzékeny, alapvető befolyásuk van arra, hogy a bemutatott új viselkedést a csecsemő úgy értelmezze, mint ami releváns és új ismereteket ad át. A feltételezett jelenség fejlődési vonalának feltérképezése céljából új kísérletsorozatot végeztek 18 hónapos csecsemőkkel. Az eredmények szerint a 14 hónaposokkal ellentétben a 18 hónapos gyerekek nem utánozták szignifikánsan többet a modell új, szokatlan viselkedését, ha az a cselekvés bemutatását megelőzően szemkontaktus, egyszerű kommunikáció formájában felvette vele a kapcsolatot, szemben azzal, amikor egy másik személy jelenlétében játszottak, s jól láthatták, hogy a modell bemutatja ugyanazt az új szokatlan viselkedést, de nem nekik. Ekkor nem követték a modell viselkedését. Az eredmények látszólagos ellentmondását a korábbi tapasztalatoknak új eszközzel végzett, módosított paradigma szerinti kísérletek eredményei oldják fel. E paradigmában a modellálási helyzet két egymást követő részből áll, melyek között a gyermek kap egy rövid, első próbálkozási lehetőséget. Ebben az esetben az első, egyszerű modellálás nyomán 18 hónaposok sem hagyják figyelmen kívül az akció relevanciáját, szituatív ésszerűségét. A kommunikatív, referenciális helyzetben csak ama feltétel esetén utánoznak, ha a bemutatott új eszközcselekvés releváns, azaz a legoptimálisabb megoldás a cél szempontjából. A második bemutatót követően viszont az előző vizsgálat tapasztalataival megegyezően 18 hónapos gyerekeknél eltűnik a feltételek közötti különbség.

A referenciális viselkedés mint pedagógiai információforrás más területen való tesztelése céljából vizsgálták annak a tárgyról való tanulásban betöltött szerepét. Korábbi pilóta vizsgálatokat megerősítve kimutatható, hogy nem számít a személyek jelenléte, és a személyek konzisztens viselkedése, csak a tárgyak gyakoriságból következő tulajdonsága határozza meg kisgyermekek tárgypreferenciáját (nézési idő alapján). A vizsgálatok nyomán megerősítést nyert humán pedagógiai modell új, preventív aspektust jelent a korai fejlesztés területén, illetve az esélyegyenlőség fenntartásáért dolgozó alkalmazott területek számára.

A csecsemőkori temperamentum és kötődés hátterében álló genetikai és környezeti tényezők kutatása során a Budapesti Családvizsgálatban (BCsV) résztvevő szülők D4 dopamin receptor (DRD4) genotípusainak elemzése alapján családvizsgálattal is igazolták a DRD4 gén és a csecsemők dezorganizált, illetve biztonságos kötődési viselkedésének kapcsolatát. Befejezték a BCsV-ben résztvevő gyermekek 6 éves kori vizsgálatát. Az eddigi elemzések kimutatták a csecsemőkori kötődési viselkedéssel összefüggő DRD4 génváltozatok hatását a 6 éves kori viselkedési problémákra, valamint az akusztikus ingerrel kiváltott agyi potenciálok (EKP) egyes, a figyelemi funkciókhoz kapcsolható jellemzőire.

III. Hazai kapcsolatok és pályázatok

Felsőoktatási részvétel

Közös oktatási egysége a Pécsi Tudományegyetemmel a Szociálpszichológiai Tanszék, a Debreceni Egyetemmel az Elméleti és Kísérleti Pszichológiai Csoport, az ELTE keretében pedig a Pszichofiziológiai Központ. Ezeken az egyetemeken, valamint a Szegedi Tudományegyetemen és a Károli Gáspár Református Egyetemen az intézet munkatársai részt vesznek a pszichológus alapképzésben. Az intézet munkatársai együttműködési megállapodás keretében általános pszichológiai tárgyakat tanítanak a Pázmány Péter Katolikus Egyetemen. A PTE BTK és a DE BTK pszichológiai doktori iskolájának vezetői, valamint e doktori iskolák több programjának vezetői az intézet munkatársai. Ezekben a doktori iskolákban az intézet több más munkatársa is tart kurzusokat. Munkatársaik részt vesznek továbbá az ELTE TTK-n, a Semmelweis Egyetemen és a Budapest Műszaki és Gazdaságtudományi Egyetem kognitív tudományi tanszékén folyó doktori képzésben. A fenti együttműködések keretében az intézet lehetőséget teremtett doktori témák kidolgozására. Számos egyéb graduális és posztgraduális programban tartanak az intézet munkatársai pszichológiai kurzusokat (Szegedi Tudományegyetem: tanárképzés, szociológusképzés és közgazdászképzés; Pécsi Tudományegyetem: tanárképzés, kommunikációelméleti, irodalomelméleti képzés, szociológusképzés; Budapesti Műszaki és Gazdaságtudományi Egyetem: ergonómiai képzés; Semmelweis Egyetem: addiktológiai képzés, klinikai pszichológus szakképzés; Pázmány Péter Katolikus Egyetem információ-technológiai képzés; Szent István Egyetem, zoológusképzés).

Tudományos együttműködés

Számos hazai intézménnyel működik együtt különféle kutatási témákban. Fő partnerei közé tartozik: Semmelweis Egyetem ÁOK 1. sz. Szülészeti és Nőgyógyászati Klinika, 2.sz. Gyermekklinika, Neurológiai Klinika, Pszichiátriai Klinika; ELTE IK Informatikai Tanszék, ELTE TÁTK Drogtanulmányok Kutatóközpont, Debreceni Egyetem EC PET Centruma, Debreceni Egyetem EC Magatartástudományi Intézet, Pázmány Péter Katolikus Egyetem Információs Technológiai Kar, Pécsi Tudományegyetem OEC ÁOK Neurológiai Klinika, MTA Nyelvtudományi Intézet, Neurolingvisztikai Csoport, MTA Kísérleti Orvostudományi Kutatóintézet, MTA Szociológiai Kutató Intézet, Info-Humanica, MTA Központi Fizikai Kutatóintézet, Biofizikai Kutatócsoport, Magyar Info-Bionikai Kutatóközpont Konzorcium, Korányi TBC és Pulmonológiai Intézet, MH Kecskeméti Repülőkórház, Repülőorvosi Kutatólaboratórium, Heim Pál Gyermekkórház, Epilepsia Centrum, MÁV Kórház Rendelőintézete, Neurológiai Osztály, Országos Idegsebészeti Tudományos Intézet, Országos Pszichiátriai és Neurológiai Intézet, Agyérbetegek Országos Központja, Rókus Kórház és Intézményei.

IV. Nemzetközi kapcsolatok és pályázatok

Tudományos együttműködés

Közös kutatásokat az intézet külföldi kétoldalú együttműködésben több partnerrel végez. Többek között az alábbi intézményekkel: Department of Neuroscience, Albert Einstein College of Medicine, USA; National Development and Research Institutes, New York, USA; Magnetoencephalography Core, NMR Center, Massachusetts General Hospital., USA;

Harvard University Medical School, Charlestown, MA, USA; Department of Neurosurgery, Stanford University Medical School, Stanford, CA, USA; Cognitive Neuroscience and Schizophrenia Program, Nathan Kline Institute for Psychiatric Research, Orangeburg, NY, USA; Vanderbilt University, Department of Psychology, Nashville, USA; Delaware Water Gap Science Institute, Bangor, USA; Sleep Research Center, Department of Neurology, Oasi Institute, Troina, Olaszország; University of Padova, Olaszország; Nijmegen Institute for Cognition and Information, Hollandia; Vrije Universiteit, University Hospital, Department of Clinical Neurophysiology, Amszterdam, Hollandia; University College of London, London, Nagy Britannia; Open University, Centre for Childhood Development and Learning, Milton Keynes, Nagy-Britannia; University of Manchester, Department of Psychiatry, Manchester, Nagy Britannia; Birkbeck College, University of London, Nagy Britannia; University of Linz, Ausztria; Department of Psychology, University of Helsinki; Norwegian University of Life Sciences, Oslo, Norvégia; University of New South Wales, Ausztrália; Cognitive and Biological Psychology, Institut für Psychologie, Universität Leipzig, Németország; Department of Psycholinguistics, University of Zagreb, Horvátország; Laboratoire Européen de Psychologie Sociale, École des Hautes Etudes en Sciences Sociales, Párizs, Franciaország; INSERM, Toulouse, Franciaország.

Az intézet több kultúraközi összehasonlító vizsgálatban vesz részt, ezek között a versengés kutatásában kínai, japán, hongkongi, svéd, brit, francia és kanadai együttműködésekben.

V. Az év folyamán megjelent jelentősebb publikációk

Könyvek

Csépe Valéria: Kognitív fejlődés-neuropszichológia. Gondolat, Budapest, 2005, 288.

Czigler István: A figyelem pszichológiája. Akadémiai Kiadó, Budapest, 2005, 234.

László János: A történetek tudománya. Bevezetés a narratív pszichológiába. Új Mandátum Könyvkiadó, Budapest, 2005, 261.

Pataki Ferenc: A Nékosz-legenda. Osiris, Budapest, 2005, 515.

Tanulmányok

Csabai, Márta – Borgos, Anna – Kende A. et al.: Discourses about the body in a changing social context. In: Gülerce A. (ed.): Contemporary theorizing in psychology: Global perspectives. Concord, Captus Press, Ontario, 2005, 383–391.

Erős Ferenc: Az előítélet-kutatás dilemmái. In: Neményi Mária – Szalai Júlia (szerk.): Kisebbségek kisebbsége. A magyarországi cigányok emberi és politikai jogai. Új Mandátum, Budapest, 2005, 353–374.

Fülöp, Márta: The development of social, economical, political identity among adolescents in the post-socialist countries of Europe. In: Fülöp, Márta – Ross, A. (eds.): Growing up in Europe today: Developing identities among adolescents. Trentham Books, Stoke-on-Trent, 2005, 11–39.

Gergely, György – Csibra, G.: The social construction of the cultural mind: Imitative learning as a mechanism of human pedagogy. *Interaction Studies* 6 (2005) (3) 463–481.

Gervai, Judit – Nemoda, Z. – Lakatos, Krisztina et al.: Transmission disequilibrium tests confirm the link between DRD4 gene polymorphism and infant attachment, *American Journal of Medical Genetics Part B - Neuropsychiatric Genetics* 132B (2005) (1) 126–130.

Pólya, Tibor – László, János – Forgas J. P.: Making sense of life stories: The role of narrative perspective in communicating hidden information about social identity and personality, *European Journal of Social Psychology* 35 (6) 785–796 (2005).

Rácz, József: Injecting drug use, risk behaviour and risk environment in Hungary: A qualitative analysis. *International Journal of Drug Policy* 16 (2005) (5) 353–362.

Szűcs, Dénes – Csépe, Valéria: The effect of numerical distance and stimulus probability on ERP components elicited by numerical incongruencies in mental addition, *Cognitive Brain Research* 22 (2005) (2): 289–300

Devor, A. – Ulbert, István – Dunn, A. K. et al.: Coupling of the cortical hemodynamic response to cortical and thalamic neuronal activity, *Proceedings of the National Academy of Sciences of the United States of America* 102 (2005) (10) 3822–3827.

Winkler, István – Cowan, N.: From sensory to long-term memory: evidence from auditory memory reactivation studies, *Experimental Psychology* 52 (2005) (1) 3–20.

VI. A kutatóhely tudományos teljesítményének főbb mutatói

Az igazgató neve: Czigler István

Intézeti átlaglétszám¹: 78

ebből kutató²: 39

Publikációk

Az év folyamán megjelent összes publikáció száma³: 137

Könyv:

monográfia ⁴	magyarul: 3	idegen nyelven: 0
szerkesztett kötet ⁵ :	magyarul: 2	idegen nyelven: 1
egyéb kötet ⁶ :	magyarul: 2	idegen nyelven: 0

Tanulmány, cikk⁷:

Hazai tudományos folyóiratban	magyarul: 50	idegen nyelven: 2
	idegen nyelven külföldi folyóiratban:	33
Tanulmánykötetben	magyarul: 23	idegen nyelven: 10
Lexikoncikk	magyarul: 2	idegen nyelven: 0

Tudományos ismeretterjesztő írás

	magyarul: 8	idegen nyelven: 1
--	-------------	-------------------

Hivatkozás⁸ (bibliográfiai adat nélkül)

Összes hivatkozás száma	magyarul: 25	idegen nyelven: 595
-------------------------	--------------	---------------------

Részvétel a tudományos életben:

Tudományos előadások száma összesen:	134	ebből nemzetközi: 82
Tudományos rendezvény szervezése összesen:	9	ebből nemzetközi: 6

Szakértői tevékenység:

egyéni szaklektori vélemény összesen:	54	ebből külföldön: 43
opponensi vélemény összesen:	24	ebből külföldön: 7
egyéb szakértői vélemény:	17	ebből külföldön: 8

Részvétel tudományos testületben:

elnöki tisztség összesen:	3	ebből külföldön: 0
tagság összesen:	63	ebből külföldön: 29

Tudományos fokozat, ill. cím megszerzése⁹: PhD: 3 MTA doktora: 1

Felsőoktatásban végzett tevékenység:

Felsőoktatási tevékenységet végző munkatársak száma¹⁰: 32

Ebből doktori iskolában oktatók száma: 13 Doktori iskolát vezetők száma: 2

Elméleti kurzusok száma¹¹: 52 Gyakorlati kurzusok száma : 31

Pályázati adatok:

OTKA-témák száma:	23	A támogatás összege: 53 M Ft
OM NKTH-pályázat témáinak száma:	6	A támogatás összege: 42 M Ft
Nemzetközi pályázatok száma:	6	A támogatás összege: 84 M Ft
Ebből EU-forrásból:	2	A támogatás összege: 65 M Ft
Egyéb ¹² pályázati témák száma:	3	A támogatás összege: 15 M Ft

REGIONÁLIS KUTATÁSOK KÖZPONTJA

7621 Pécs, Papnövelde u. 22.

Tel.: (72) 523–800, fax: (72) 523–803

E-mail: horvath@rkk.hu; honlap: www.rkk.hu

I. A kutatóhely fő feladatai a beszámolási évben

- Az európai regionális politikai vizsgálatok;
- hazánknak a különböző euroregionális programokban való eddigi részvétele és annak vizsgálata, miként lehetne javítani az ország teljesítményén, hol voltak az alapvető hiányosságok, mit kell tenni ezek megszüntetése érdekében, s mely területeken kezdeményezhet Magyarország transznacionális együttműködéseket;
- a területfejlesztési intézményrendszer további reformja a kistérségek és a regionális fejlődés összefüggéseiben;
- a sajátos területi konfliktusok és változásai, a határtérségek, határrégiók fejlesztési irányai, a perifériaképződés komplex vizsgálata, a nagyvárosok sajátos földrajzi helyzetükből adódó szerepe a gazdasági–kulturális kapcsolatok fejlesztésében;
- a gazdasági értelemben fenntartható regionális növekedés/fejlődés új kihívásai;
- a Kárpát-medence régiói sorozat további kötetei, a XXI. század eleji Magyarország regionális fejlődési folyamatait értékelő angol nyelvű kötet elkészítése;
- részvétel a területfejlesztési intézményrendszer, a regionalizáció kormányzati feladatainak és a II. Nemzeti Fejlesztési Terv tudományos előkészítésében.

II. Az év folyamán elért kiemelkedő kutatási eredmények, azok társadalmi (gazdasági) hasznossága

Ténylegesen decentralizált regionális fejlesztéspolitika kialakítása

Az uniós támogatások alapját képező Nemzeti Stratégiai Referenciakeret első koncepciója az intézetben készült el; javaslatokat fogalmaztak meg a hatékony fejlesztéspolitika intézményrendszere és a tervezési rendszer szabályozására, az önálló regionális operatív programokra épülő fejlesztéspolitikára.

Kutatásaik során hangsúlyozták, hogy az EU támogassa az újonnan csatlakozott országokban megindult regionalizációs folyamatot, bizonyítva a versenyképesség és regionális decentralizáció szoros kapcsolatát. Ráirányították a figyelmet a strukturális alapok felhasználását végző intézmény- és eljárási rend hazai szabályozásának hiányosságaira, s arra, hogy a régióképződés folyamata nem elég erős, a társadalmi, gazdasági, intézményi kohézió viszonylag gyenge, a regionális fejlődés belső mozgatórugói kialakulatlanok. Ez a tény nem a regionalizálásról való lemondást, hanem éppen a tudatosabb régióépítést indokolja.

A regionális versenyképességi kutatások eredményei is a decentralizált fejlesztéspolitika fontosságát húzták alá. Felhasználhatók az uniós, a nemzeti fejlesztési programok

kidolgozásához, a regionális fejlesztési programok és településfejlesztési koncepciók megfogalmazásához. Hozzájárultak ahhoz is, hogy Magyarország aktívan közreműködjön az Európai Unió strukturális politikájának alakításában, a regionális politikai reformok előkészítésében. Mindezek az ország, az egyes régiók és az innovációt hordozó települések és térségek versenyképességét erősítik az uniós tagságot követő első és második programozási időszakban.

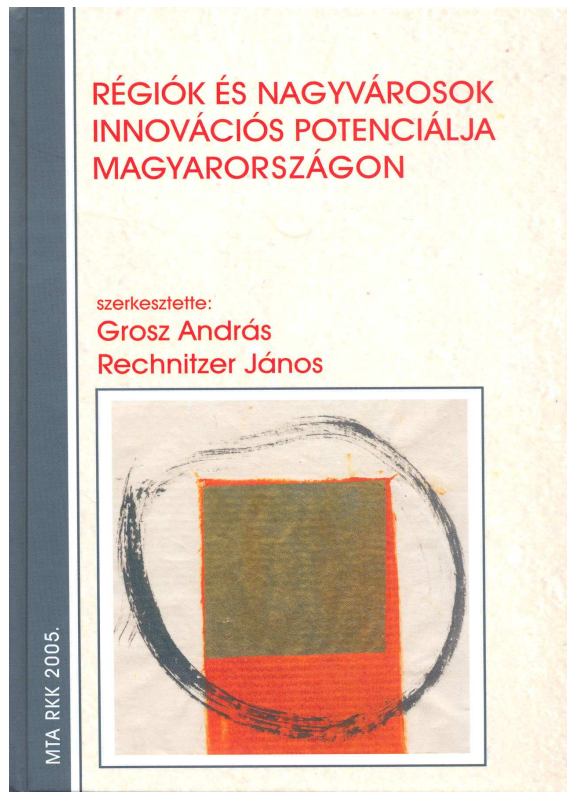

1. ábra

városi funkciók pedig jórészt a hierarchikus modell törvényszerűségei szerint terjedtek az országban.

Budapest 20., illetve 21. század fordulójának összehasonlító elemzés szerint bár a főváros nemzetközi kapcsolatainak jellege és intenzitása átalakult a vizsgált száz év során, de irányai jobbra megmaradtak. Budapest a „mítosszal” ellentétben már a 19. század fordulóján sem játszott központi szerepet Nyugat és Kelet, illetve a Nyugat és a Balkán között. Budapest sem akkor, sem ma nem elegendően felkészült ahhoz, hogy a délkeleti országokkal szorosabb kapcsolatot építsen ki. A globalizációs hatások ezt a helyzetet konzerválják.

A nemzetközi funkciók területi megoszlásában markáns főváros–vidék kettősség jellemző. Kedvező jelenség, hogy vidéki városaink között – az ágazati színtereken – más-más sorrend alakult ki, így a munkamegosztás kiegyenlítettebb térbeli struktúrája, policentrikus városfejlődés rajzolódik ki közöttük.

A Kisalföld déli részét érintő vizsgálataik megállapították, hogy a 19–20. században a központi funkciók egyre kevesebb számú településen koncentráálódtak, elősegítve e központok gyorsabb fejlődését. Néhány ausztriai város, elsősorban Bécs vonzáskörzete áterjedt

Elkészült a magyar régiók és települések versenyképességi potenciája elemzésének módszertana, kirajzolódtak a versenyképességet befolyásoló tényezők területi eltérései, összehasonlítás készült a magyar régiók és településrendszer kedvező és hátrányos helyzetéről európai összevetésben, megfogalmazódtak a magyar régiók versenyelőnyei a kelet-közép-európai országok térségeivel összevetésben, javaslatok készültek a versenyképesség erősítését szolgáló programok tartalmára, a területfejlesztésben közreműködő szereplők feladataira, s ajánlások fogalmazódtak meg az Európai Unió strukturális politikájának továbbfejlesztésére; az egységes európai gazdasági tér kohéziójának erősítésére (1. ábra).

Városkutatások

Rámutattak arra, hogy az ország városhálózata a 21. század elején kiegyensúlyozatlan volt, Budapest városi szerepkörének súlya már a dualizmus korában is kiugró, a modernizálódó

Magyarországra (elsősorban a Nyugat-Dunántúlra). A trianoni határmegvonás kettévágta a városi vonzaskörzeteket.

A városfejlődés jelenét (jövőjét) érintő kutatási eredményeik felhívták a figyelmet arra, hogy fontos hangsúlyt kap a jövőben Magyarország fejlesztéspolitikájában a városhálózat fejlesztése (2. ábra). Kutatásaikkal szakmai alátámasztást kapott a regionális decentrumok, az ún. fejlődési pólusok kiemelt fejlesztésének szükségessége (ezt igazolják az ESPON-kutatások, az uniós regionális politika legújabb dokumentumai is). A városcentrikus, többpólusú fejlesztéspolitikára való áttérés nálunk jelentős fejlesztéspolitikai változásokat igényel, tekintettel a korábbi, a perifériára, hátrányos helyzetű, többnyire agrárjellegű kistérségekre koncentrált támogatási gyakorlatra. A városok jövőbeni fejlődése szempontjából (az egyik nagyvárost érintő empirikus kutatási eredmények alapján) öt szempontot emeltek ki: az emberek szeressenek itt élni, javuljanak a lakosság életkörülményei, az egészségügyi ellátás, a környezet állapota és a közbiztonság.

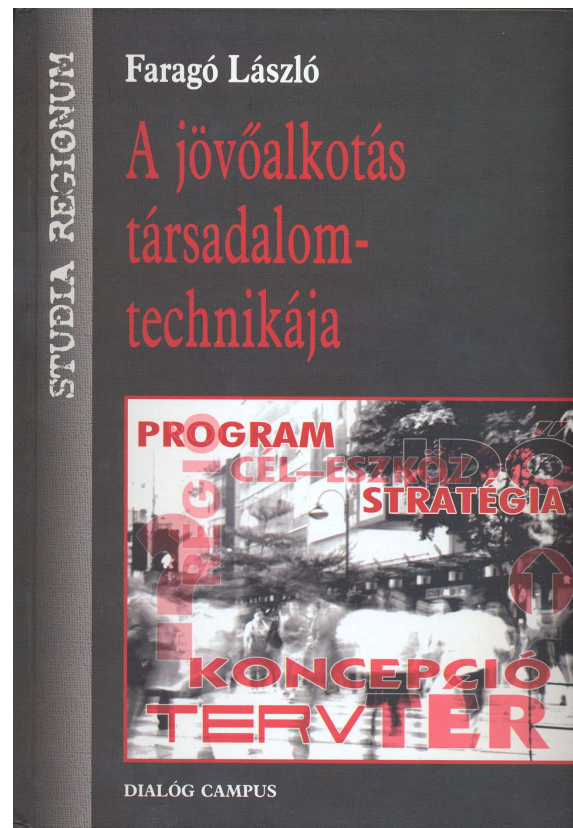

Határmentiség vizsgálatok

2. ábra

Az osztrák–magyar határtérség átalakulási folyamatait feltárva megállapították, hogy összehangotabbá váltak a kapcsolatok, célirányosak és természeteseek a másik ország, a másik régió, a másik oldali település bekapcsolása a jelen és a jövő alakításába. A területfejlesztés szereplőinek magatartásában az osztrák oldal elvárásai, igényei, reakciói jelen vannak, saját fejlesztési stratégiáikat ezek figyelembevételével alakítják. A munkaerőmozgásban az osztrák piac hatása számottevő.

Az osztrák elzárkózódás a magyar munkaerő foglalkoztatásában hivatalosan megvan, érvényesül, de egyre stabilabb az a munkaerő, amely tartósan Ausztriában dolgozik. Ez a szolgáltatások körének bővülésében, a lakossági beruházások és a fogyasztás esetében is kimutatható. A gazdasági szereplőknek csak bizonyos köreikben érvényes a határból adódó előnyök érvényesítése; bár az európai uniós belépés változásokat hozott, de annak valós hatásait még korai lenne megbecsülni. Nagy aktivitás figyelhető meg osztrák részről a jövőt alakító fejlesztésekben, s hozzájuk képest jóval tudatosabban készülnek a következő tervezési időszakokra. A magyar oldal még passzívabb, melynek oka a megyei, regionális kompetenciahiány, a források tervezhetőségének, a nyelvismeretnek, vagy a kommunikációs kultúrának, intézményeknek a hiánya.

Az osztrák–magyar modell példaértékű lehet hazánk számára, hogy miként kell kezelni, aktivizálni, egyben az érdekeket érvényesíteni az Európai Unióba belépett, vagy ahhoz kötődni kívánó országok térségi együttműködései során.

Hátrányos helyzetű térségek vizsgálata

Meghatározták azokat a kistérségeket, amelyek az általános válsághelyzeten kívül a jövőben kedvezőtlen helyzetbe kerülhetnek, megjelölve annak kiváltó tényező-rendszerét (problémamentes, gyenge, részleges és általános krízis helyzet).

A kutatás eredményeként rávilágítottak a területi statisztikai információs rendszer anomáliáira, többek között az időbeli összevethetőség korlátaira, az adattartalmak eltéréseinek nehézségeire, a modernizációt nem követő adatgyűjtésre, az infrastrukturális információk túltengésére, a humánforrások település szintű mérésének hiányára. A hazai adatbázisok elérhetősége korlátozott, azok számos vonatkozásban nem harmonizálnak az Európai Unió kistérségi, települési megfigyeléseivel, illetve nem, vagy nagyon nehezen használhatók fel a tervezésre, az előrejelzésre, s a területi folyamatokba történő beavatkozások mérésére.



3. ábra

Az új egyenlőtlenségek keletkezésével (fiatalok, romák, teljesen leszakadók, nők, információs társadalom) foglalkozó kutatások közös eredménye szerint a területi egyenlőtlenségek tartós fennmaradását, a divergens területi fejlődést, valamint a társadalmi egyenlőtlenségek további növekedését lehet prognosztizálni.

A magyarországi települések jó harmadát kitevő aprófalvas térségekben jelentős mértékben összezsugorodtak a munkaerőpiacok – hívták fel a figyelmet az ezt érintő kutatásaik. Ezért különösen jelentős az ún. támogatott munkaerőpiac, amely elsősorban a közfoglalkoztatási programot jelenti, főleg a tartós munkanélküliség sújtotta településeken. A közfoglalkoztatáshoz képest még fontosabbnak tartják a kutatások a szociális földprogram működtetését, mert ez csökkenti a munkanélküli családok kiszolgáltatottságát. Az aprófalvas térségek perspektívái szempontjából alapvetően fontosak a roma/cigány és a többségi társadalom együttélése, mely egyes esetekben

nem jelent súlyos problémát, másutt viszont nagy számban élnek romák; e problémák térségi szintűek, ahol kezelhetetlenné válik a munkanélküli támogatásokból, informális gazdaságból élő romák reménytelen helyzetének folyamatos újratermelődése – hívták fel a figyelmet e kutatások eredményei.

A tanyakutatások szerint e sajátosan alföldi, bár az európai vidékkutatásokban is előforduló szórvány-településforma olyan tanyás vidéki térségnek tekinthető, melynek fenntarthatósága az egész régió gazdasági-társadalmi fennmaradásának záloga. Az egykori (mezővárosi eredetű, történelmi) tanyarendszer napjainkra szinte teljesen megszűnt; gazdasága, társadalma alapvetően átformálódott, és az a szélsőséges területi, jövedelmi és társadalmi

differentiálódás, ami az egykori tanyás térségekben végbemegy, esetenként elemi erejű táji, környezeti pusztulást okoz.

Környezeti kutatások

A Kárpát-medence egészére kitekintő környezeti tárgyú elemzéseik megállapították, hogy a környezetvédelmi irányítás szerkezete teljesen különböző, túlsúlyban vannak a kombinált minisztériumok, amelyekben a környezetvédelem nem mindig azonos jelentőséggel szerepel. A környezetpolitikák „dokumentált” változatai ugyan mind EU-kompatibilisek, ám a területi beosztások (pl. a megyék súlya) nagyon eltérőek.

Az alföldi tanyás településrendszer környezeti problémáinak feltárása alapján megállapították, hogy a homokhátsági tanyák további pusztulásával a vízháztartásában is veszélyeztetett, érzékeny alföldi környezet még erőteljesebb degradációja következhet be. Ennek megállítására vagy mérséklésére csak egy integrált, erőteljesen támogatott ökoszociális alapú, sokszínű mezőgazdaság lehet alkalmas, a terjeszkedő városok esetén kombinálva egy sokkal erőteljesebb külterületi építési szabályozással.

III. Hazai kapcsolatok és pályázatok

Az RKK hazai kapcsolatrendszerének stratégiai elemei nem változtak 2005-ben, de tartalmukban, minőségükben és esetenként irányultságukban is új elemek figyelhetők meg benne.

Az RKK „sokszereplős” modell, melyben – a kutatói hálózaton kívül – tanácsadó cégek, bankok, vállalkozók, nagyvállalatok és államigazgatási (kormányzati) területfejlesztési és önkormányzati szervek is részt vesznek. Fontos jellemzője továbbá ennek az együttműködésnek, hogy szinte minden esetben konkrét kutatási programok megvalósítását célozzák – egyre gyakrabban konzorciális szerződésben rögzítve a munkakapcsolatok tartalmi és pénzügyi elemeit. Ezekben kamatozódik az RKK, illetve a kutatói közösség elméleti és gyakorlati felkészültsége, szellemi potenciálja, megszerzett kutatási tapasztalatai, ismeretei, azaz a „versenyképes tudás”.

E kutatásokban gyakorlatilag megszűnt a hagyományos alap- és alkalmazott vizsgálatok közötti ellentét; az elméleti és az empirikus vizsgálati módszerek, elemek egymásra épülése eredményesült a döntéshozók és a regionális tudomány szempontjából.

Az RKK kutatási tevékenységének meghatározó részét jelentik a pályázatok. Ezek között továbbra is fontosak az OTKA-k, az NKFP, avagy újabban a regionális operatív programok.

A stratégiai partnerség folyamatosan meghatározó eleme a felsőoktatási intézményekkel való együttműködés. A korábbi évekre jellemző graduális és posztgraduális képzések mellett a beszámolás évében újabb habilitációra került sor, több kutató kapott kinevezést valamely egyetemre, főiskolára, oktat doktori iskolában, s jellemzővé vált a doktoranduszok bekapcsolása az intézeti kutatásokba.

A felsőoktatási intézmények között a PTE, a SZETE, a Corvinus Egyetem, az ELTE, a Debreceni Egyetem, a Miskolci Egyetem, a Széchenyi Egyetem, a Kodolányi Főiskola mellett

új elemként a Tessedik Sámuel Főiskola is bekerült azon intézmények közé, ahol a kutatóik oktatói tevékenységet folytatnak.

A korábbi évekhez hasonlóan alakultak a vidéki akadémiai bizottságokkal meglévő kapcsolatok, amelyekben (s a szakbizottságokban) a kutatók meghatározó szerepet töltenek be. Némiképp csökkent viszont az akadémiai intézetekkel fennálló együttműködés.

A regionális politika, illetve a területfejlesztés szereplői között az Országos Területfejlesztési Hivatal, a Nemzeti Fejlesztési Hivatal és a VÁTI emelendő ki a központi szervek és intézmények közül. Többszintű és sokoldalú kapcsolatok alakultak a regionális fejlesztési szervekkel (pl. a fejlesztési tanácsokban való állandó képviselés, illetve a regionális operatív programok kidolgozásában, átdolgozásában való szakértői közreműködés, szakmai kamarákkal, más szakértői testületekkel, a nagyvárosi pólus programban való részvétel). Új kapcsolatként említendő a Nemzeti Felnőttképzési Intézet, az országos kisebbségi önkormányzatok, a Budapest Fővárosi Levéltár, valamint a *Pécs – Európa Kulturális Fővárosa 2010* irányító testületében való részvétel. (Az Európai Kulturális Fővárosa pályázatban Győr és Pécs anyagának kidolgozásában vettek rész munkatársaik). Ugyancsak új elemként kell szólni a formálódó kistérségi szervezetekkel kialakult szakmai kapcsolatokról.

Az illetékes központi államigazgatási szervekkel és a VÁTI-val együttműködve jelentős előkészítő munkák folytak annak érdekében, hogy Magyarország töltsön be a kárpát-medencei területfejlesztési programokban egyfajta hálózatközponti szerepet.

Az RKK külső szakmai kapcsolatai között igen fontos szerepet játszik a Magyar Regionális Tudományi Társaság. Az immár több mint 400 tagot számláló, neves elméleti és gyakorlati szakembereket egyaránt tömörítő társadalmi szervezet (amelynek elnöke az RKK főigazgatója) létrehozta a határon túli, Kárpát-medencei tagozatait.

A hazai tudományos társaságokban, egyéb szakmai testületekben való részvételük jelentős fejlődést mutat. A tudományos rendezvények és az azokon tartott előadások száma jelentősen meghaladja a 2004. évit: a rendezvények szervezése majd 100%-kal, az előadások tartása pedig 10%-kal. A publikációs tevékenység és a könyvkiadás számszerű emelkedést mutat. Minőségi ugrást jelent, hogy nagymértékben megnőtt az idegen nyelvű publikációk száma, s köztük külföldön megjelent könyvek is vannak.

A beszámolás évében az RKK – az Akadémia támogatásával – felújította honlapját. Létrehozták az intranet hálózatot, megtették a szükséges lépéseket az elektronikus adminisztráció kiépítésére.

IV. Nemzetközi kapcsolatok és pályázatok

Elsőként említendő a Kárpát-medence regionális fejlődésében vállalt küldetés: a határon túli, illetve a határ menti kapcsolatok erősítése, ilyen tartalmú vizsgálatok folytatása, a szomszédos országok fejlesztési terveinek kimunkálásában való közreműködés, összehasonlító elemzések végzése és a regionális tudomány hazai eredményeinek kamatoztatása a határon túli magyarság érdekében is, mind a közös kutatásokkal, mind ottani, több felsőfokú intézményben végzett oktatási tevékenységével. Az intézet kezdeményezte azt a közös nyilatkozatot, amelyet 2005 novemberében – a Magyar Regionális Tudományi Társaság III. vándorgyűlésén, Sopronban – Magyarország, Románia, Szlovákia és a Vajdaság

területfejlesztési miniszterei adtak ki a regionális együttműködés kohéziós szerepéről és a regionális tudomány kapcsolatépítésének fontosságáról Közép-Európában.

Az ESPON-programban, illetve több INTERREG-programban való részvételük mellett a DG Regio tenderét az intézet által vezetett nemzetközi konzorcium nyerte el, és dolgozta ki az unió teljes területére nézve a jövőbeni határon átnyúló kapcsolatok, területi együttműködések koncepcióját. A Strathclyde University által vezetett nemzetközi konzorciumon belüli feladatuk az újonnan csatlakozott tíz ország regionális politikai potenciáljának és igényeinek kidolgozása volt. Osztrák partnerintézetekkel is sor került közös kutatási programok kidolgozására, folyamatos szakmai konzultációkra, további együttes programok előkészítésére.

Nemzetközi kutatásaik egyre erőteljesebben koncentrálnak az újonnan csatlakozott, illetve hamarosan csatlakozó országok, illetve az új szomszédsági program által érintett balkáni térség országainak regionális politikájára, sajátosságaira. Kiemelendő az ESPON keretében végzett munka, amely Magyarország EU-csatlakozás utáni kapcsolatait vizsgálta Romániával, illetve Szerbia-Montenegróval.

A korábbi években kialakított nemzetközi együttműködési kutatási kapcsolatok tovább bővültek, így az Ukrán Nemzeti Tudományos Akadémia Regionális Kutatási Központjával, a kassai Selye János Egyetemmel került sor megállapodások aláírására; alakult ki egy-egy projektben való együttműködés horvát, szerb, román és szlovák kutatóintézetekkel. Stabilizálódott kapcsolatuk a Sapientia Erdélyi Magyar Tudományegyetemmel és a kolozsvári Babeş-Bolyai Tudományegyetemmel.

Az RKK két témával vett részt az EU 5-ös keretprogramban. Az egyiknek az eredményeit angol és magyar nyelven jelentették meg a beszámolás évében, *A Dél-dunántúli régió innovációs stratégiája* címmel. A másik EU 5-ös keretprogram az EXLINEA (Lines of Exclusion as Arenas of Co-operation: Reconfiguring the External Boundaries of Europe – Policies, Practices, Perceptions) tudományos zárójelentése, amelyet több nemzetközi konferencián és műhelyvitán ismertettek. A projekt kutatási eredményei – ugyancsak angol és magyar nyelven – önálló kötetben is napvilágot láttak (4. ábra).

Az intézet vezető kutatói rendszeresen vesznek részt jelentős nemzetközi tanácskozáson, kéri fel őket szakértésre, tanácsadásra, nemzetközi pályázati bírálatban való részvételre.

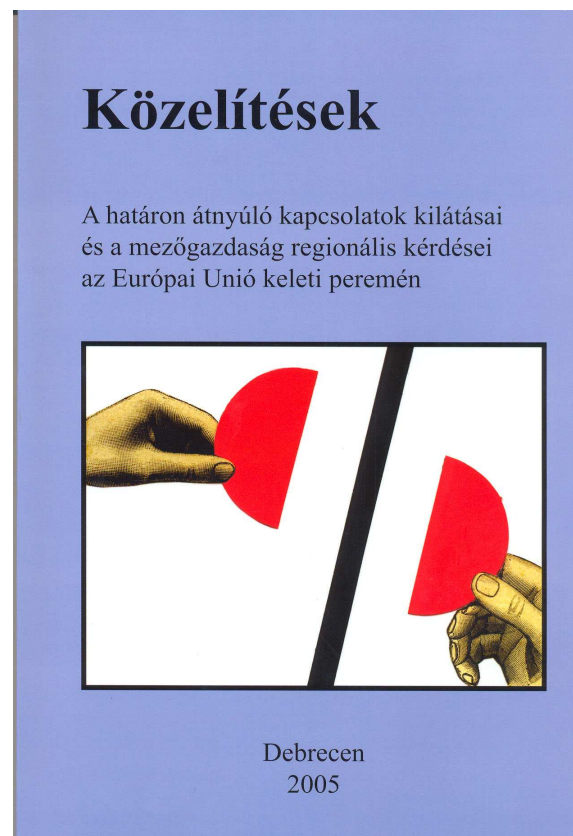

4. ábra

A beszámolás évében 20%-kal többen tartottak nemzetközi rendezvényen előadást, 30%-kal több nemzetközi szakértői vélemény született és 40%-kal többen vesznek részt nemzetközi tudományos testületben az előző évhez képest.

V. Az év folyamán megjelent jelentősebb publikációk

Könyvek

Baranyi, Béla (ed.): Hungarian–Romanian and Hungarian–Ukrainian Border Regions as Areas of Co-operation Along the External Borders of Europe. Centre for Regional Studies, Pécs, 2005, 169.

Barta, Györgyi – G. Fekete, Éva – Szörényiné Kukorelli, Irén – Timár, Judit (eds.): Hungarian Spaces and Places: Patterns of Transition. Centre for Regional Studies, Pécs, 2005, 595.

Beluszky, Pál Győri, Róbert: The Hungarian Urban Network in the Beginning of the 20th Century. Centre for Regional Studies, Pécs, 2005, 132.

Beluszky Pál (szerk.): Magyarország történeti földrajza 1. kötet. Dialóg Campus Kiadó, Budapest, 2005, 462.

Dőry Tibor: Regionális innováció–politika. Kihívások az Európai Unióban és Magyarországon. Dialóg Campus Kiadó, Budapest–Pécs, 2005, 261.

Dujmovics Ferenc – Nagy Imre: A vajdasági városok környezet-egészségügyi értékelése az ezredfordulón. MTA Regionális Kutatások Központja Alföldi Tudományos Intézete, Vajdasági Magyar Tudományos Társaság, Békéscsaba–Újvidék, 2005, 159.

Enyedi Györg – Keresztély Krisztina (szerk.): A magyar városok kulturális gazdasága. MTA Társadalomkutató Központ, Budapest, 2005, 221.

Erdősi Ferenc: A Baltikum közlekedése és a kapuszerep. MTA Regionális Kutatások Központja, Pécs, 2005, 216.

Faragó László: A jövőalkotás társadalomtechnikája. A közösségi tervezés elmélete. Dialóg Campus Kiadó, Budapest–Pécs, 2005, 240.

G. Fekete, Éva: Long-term Unemployment and Its Alleviation in Rural Areas. Case of Hungary. Centre for Regional Studies, Pécs, 2005, 80.

Grosz András – Rechnitzer János (szerk.): Régiók és nagyvárosok innovációs potenciálja Magyarországon. MTA Regionális Kutatások Központja, Pécs–Győr, 2005, 303.

Pálné Kovács Ilona (szerk.): Regionális reformok Európában. Belügyminisztérium IDEA Programja, Budapest, 2005, 246.

Rechnitzer János – Smahó Melinda: A humán erőforrások regionális sajátosságai az átmenetben. MTA Közgazdaságtudományi Intézet, Budapest, 2005, 83.

Simonfai Lászlóné – Sziráki Zsuzsanna (összeáll.): Enyedi György műveinek bibliográfiája 1954–2005, MTA Regionális Kutatások Központja, Pécs, 2005, 73.

Szörényiné Kukorelli, Irén – Timár, Judit – Henshall Momsen, Janet: Gender at the border. Entrepreneurship in rural post-socialist Hungary. Ashgate, Aldershot, 2005, 142.

Tanulmányok

Barta Györgyi: A szolidaritás vagy hatékonyság dilemmája a területfejlesztési politikában a rendszerváltástól az európai uniós csatlakozásig. Polgári Szemle, 1. 2005, 2. 35–50.

Csatári, Bálint: Major changes in the Hungarian micro-regions. In: Rural Development Capacity in Carpathian Europe. Eds. Z. Floriańczyk, K. Czapiewski. European Rural Development Network, Warsaw, 2005, 79–94.

Enyedi, György: Competitiveness of the Hungarian regions. In: Regional Scientists Tribute to Professor Ryszard Domanski. Ed. T. Markowski. Polish Academy of Sciences, Warszawa, 2005, 42–57.

Erdősi Ferenc: A vezetékes távközlés/infokommunikáció regionális jellemzői Európában I-II. rész. Területi Statisztika, 8. (45.) 2005, 3. 252–266., 5. 440–453.

Gál, Zoltán: A new tool for economic growth: role of innovation in the transformation and regional development of Hungary. Geographia Polonica, 78. 2005, 2. 31–52.

Hajdú, Zoltán – Pap, Norbert: Potential possibilities of cross-border cooperation across the Hungarian-Croatian border after Hungary's accession to the European Union. Region and Regionalism, 1. 2005, 7. 119–124.

Hardi Tamás–Nárai Márta: Szuburbanizáció és közlekedés a győri agglomerációban. Tér és Társadalom, 19. 2005, 1. 81–101.

Horváth Gyula: Magyarország térszerkezete és a régió intézménye. Területi Statisztika, 8. (45.) 2005, 4. 309–323.

Horváth, Gyula: Áreas de evolução das políticas estruturais. In: A próxima reforma das políticas estruturais. Coord. L. M. Pires. Edição Observatório do QCA III. Lisboa, 2005, 127–146.

Horváth Gyula – Somlyódy Edit: Magyarország hosszú távú fejlesztési stratégiájának tudományos megalapozása. In: A magyar tudomány a gazdaságért és a társadalomért. A Magyar Köztársaság Kormánya és a Magyar Tudományos Akadémia közötti megállapodás keretében végzett stratégiai kutatások főbb eredményei (2004–2005) I. kötet (Társadalomtudományok). Magyar Tudományos Akadémia, Budapest, 2005, 122–136.

Jász Krisztina – Szarvák Tibor: Az esélyegyenlőségi politika Janus-arca. Kistelepülések, társadalmak, konfliktusok. Politikatudományi Szemle, 14. 2005, 2. 135–155.

Kovács Katalin: Polarizálódás és falutípusok a vidéki Magyarországon. In: Nemzetfelfogások: Falupolitikák. Szerk. Bognár L., Csizmady A., Tamás, Tibori T. Új Mandátum Kiadó, MTA Szociológiai Kutatóintézet, Budapest, 2005, 141–152.

Kovács, Teréz: Lagging rural areas in post-socialist Hungary. In: Rural Development Capacity in Carpathian Europe. Eds. Z. Floriańczyk, K. Czapiewski. European Rural Development Network, Warsaw, 2005, 37–48.

Nagy, Erika: Urban development in post-transition Hungary: emerging social conflicts as constraints for a locality. *Geographia Polonica*, 78. 2005, 1. 23–37.

Pálné Kovács Ilona: A hatalom területi megosztása. (Tények, trendek Magyarországon). *Kultúra és Közösség*, 3. (9.) 2005, 3–4. 5–11.

Pálné Kovács, Ilona: Regional capacity-building in South Transdanubia. In: Ágh A. [et al.] *Institutional Design and Regional Capacity-Building in the Post-Accession Period*. Hungarian Centre for Democracy Studies, Budapest, 2005, 205–226.

Somlyódy Edit: A városok az átalakuló közigazgatási rendszerekben és a területi politikában (Nemzetközi kitekintés). *Magyar Közigazgatás*, 55. 2005, 4. 193–203.

Szörényiné Kukorelli, Irén: The appearance and role of micro-regional co-operations in the Hungarian spatial development. *Geograficky Casopis*, 57. 2005, 3. 229–246.

Váradi, Monika Mária – Wastl-Walter, Doris – Veider, Friedrich: Menni vagy maradni – a végek dilemmája. In: *Tér és terep. Tanulmányok az etnicitás és az identitás kérdésköréből III.* Szerk. Kovács N., Osvát A., Szarka L. Akadémiai Kiadó, Budapest, 2005, 273–296.

VI. Az intézet tudományos teljesítményének főbb mutatói

A főigazgató neve: . Horváth Gyula

Intézeti átlaglétszám¹: 114 ebből kutató²: 65

Publikációk

Az év folyamán megjelent összes publikáció száma³: 371

Könyv:

monográfia ⁴	5	magyarul: 5	idegen nyelven: 0
szerkesztett kötet ⁵ :	15	magyarul: 12	idegen nyelven: 3
egyéb kötet ⁶ :	11	magyarul: 7	idegen nyelven: 4

Tanulmány, cikk⁷:

Hazai tudományos folyóiratban	magyarul: 61	idegen nyelven: 10
	idegen nyelven külföldi folyóiratban:	15
Tanulmánykötetben	magyarul: 165	idegen nyelven: 62
Lexikoncikk	magyarul: 0	idegen nyelven: 0

Tudományos ismeretterjesztő írás 25

magyarul: 22	idegen nyelven: 3
--------------	-------------------

Hivatkozás⁸ (bibliográfiai adat nélkül)

Összes hivatkozás száma	754	magyarul: 650	idegen nyelven: 104
-------------------------	-----	---------------	---------------------

Részvétel a tudományos életben:

Tudományos előadások száma összesen:	322	ebből nemzetközi: 99
Tudományos rendezvény szervezése összesen:	35	ebből nemzetközi: 13

Szakértői tevékenység:

egyéni szaklektori vélemény összesen:	36	ebből külföldön: 10
opponensi vélemény összesen:	71	ebből külföldön: 3
egyéb szakértői vélemény:	73	ebből külföldön: 18

Részvétel tudományos testületben:

elnöki tisztség összesen:	14	ebből külföldön: 0
tagság összesen:	194	ebből külföldön: 29

Tudományos fokozat, ill. cím megszerzése⁹: PhD: 2 MTA doktora: 0

Felsőoktatásban végzett tevékenység:

Felsőoktatási tevékenységet végző munkatársak száma¹⁰: 44

Ebből doktori iskolában oktatók száma:	18	Doktori iskolát vezetők száma:	2
Elméleti kurzusok száma ¹¹ :	105	Gyakorlati kurzusok száma:	23

Pályázati adatok:

OTKA-témák száma:	13	A támogatás összege:	26 M Ft
OM NKTH-pályázat témáinak száma:	4	A támogatás összege:	37 M Ft
Nemzetközi pályázatok száma:	7	A támogatás összege:	30 M Ft
Ebből EU-forrásból:	6	A támogatás összege:	28 M Ft
Egyéb ¹² pályázati témák száma:	50	A támogatás összege:	387 M Ft

ZENETUDOMÁNYI INTÉZET

1014 Budapest, Táncsics Mihály u. 7., 1250 Budapest, Pf. 28.

Tel.: 214 6770, fax: 375 9282

E-mail: director@zti.hu, honlap: www.zti.hu

I. A kutatóhely fő feladatai a beszámolási évben

- zenetörténeti kutatások: régi zenetörténet, magyar zenetörténet, Bartók-kutatás, Dohnányi-kutatás
- a népzene gyűjtése, archiválása, rendszerezése, közreadása
- a néptánc kutatása és közreadása
- zenei muzeológia és bibliográfia
- a *Studia Musicologica* nemzetközi zenetudományi folyóirat szerkesztése

II. Az év folyamán elért kiemelkedő kutatási eredmények, azok társadalmi (gazdasági) hasznossága

Zenetörténeti kutatások

A „*Mos Patriae*” kialakulása 1341 előtti hangjegyes forrásaink tükrében címmel monográfia jelent meg zenetörténetünk kilenc legkorábbi hangjegyes emlékeről („*mos patriae*” = hazai szokás). A munka a középkori magyar zenetörténet kutatásának nagy összefoglaló eredménye, amely a magyarországi gregorián források, illetve a magyar gregorián notáció kialakulásáról készült korábbi monográfiák eredményeit összegzi, illetve fejleszti tovább



1. ábra: A Kranj-i Antifonale egy lapja

bőséges történeti, egyháztörténeti és kodikológiai kitekintéssel. A gregorián rezponzóriumok kritikai kiadásának előkészítése terén két újabb forrás (az MR 8 jelzetű pálos antifonálé és a BU 121 jelzetű kódex) teljes átírása készült el. E munkákkal összhangban kidolgozták az osztályozási szempontokat, és elvégezték 100 rezponzórium-típus jegyzetelését.

A *Corpus Antiphonarium Officii Ecclesiarum Centralis Europae* program keretében elkészült az V/B (Esztergom – Sanctoriale) végleges, ellenőrzött, angol és latin fordítással felszerelt kézirat. Az eddig véglegesített, elemzett repertoárjegyzékek, valamint a lokális hagyományok tipizált alakjai megújított formában kerültek fel az intézet honlapjára. A Szlovén Tudományos Akadémia partnerintézetében tett tanulmányút során a szlovéniai könyvtárak zenetörténeti forrásai között magyar eredetű korai forrásra találtak, több további forrásnál pedig megállapították a

magyar környezet közvetlen hatását. Előkészítették a ljubljanoi püspöki könyvtárban őrzött aquileai rítusú szlovéniai Kranj-i Antifonále megjelentetését a *Musicalia Danubiana* sorozatban (1. ábra). További 50 forrással bővítették a digitalizált formában hozzáférhető kódexgyűjteményt.

Modern átírásban megjelent Kájoni János erdélyi ferences szerzetes 1667-ben készült kéziratos tabulatúráskönyve, az *Organo-missale*. A perifériális egyházzenei gyakorlat eme becses emléke egyszólamú mise-ordináriumtégeket tartalmaz számozott basszus kísérettel. Faksimile-kiadásban és modern átírásban, tanulmány kíséretében megjelent a kéziratos *Kálmáncsai Graduál* (1626). A graduál protestáns liturgikus énekeskönyv, mely magyar nyelvű gregorián énekeket tartalmaz túlnyomórészt a vespera szertartásra. A Kálmáncsai Graduál egyik legsajátosabb kéziratos graduálforrásunk, mely egyértelmű hatást gyakorolt az 1636-ban Gyulafehérvárott kinyomtatott Öreg graduál összeállítására (2. ábra).

A *Magyarország Zenetörténete* 18. századi kötetéhez összehasonlították a korabeli egyházi népekeket a ferences kéziratok megfelelő anyagával. Katalogizálták a kőszegi evangélikus gyülekezet számára 1725-ben Sopronban lejegyzett *Teutsche Partitura Choralis* című, 212 tételből álló korál-könyvet. A győri székesegyház 18. századi kottagyűjteményének feldolgozása során vízjel-katalógus készült. Filológiai szempontok szerint átvizsgálták az Anton Mechler és Istvánffy Benedek kezétől származó másolatokat, valamint a Kismartonban tevékenykedő Gregor Joseph Werner miséinek kéziratait, és az eredményekről tanulmány született. Digitalizálták Georg Druschetzkynek (1745–1819) az OSZK Zeneműtárában őrzött 107 kottás kéziratból álló hagyatékát (a mintegy 9500 digitális felvétel 49 CD-n, 8 DVD-n került rögzítésre), valamint Johann Freiherr von Schilson kéziratait (kb. 50 mű kézirata mintegy 1000 felvétel terjedelemben). Az OSZK Zeneműtárában átvizsgáltak a kismarton/eszterházi, illetve a tatai Esterházy-gyűjteményekből származó kb.



2. ábra: A faksimile-kiadásban és átírásban megjelent Kálmáncsai Graduál (1622–1626)

1500 nyomtatott és kéziratos forrást. E kutatások során azonosítottak négy korábban ismeretlen Michael Haydn-autográfot, illetve tizenkét korábban ismeretlen (illetve elveszettnek számító) Albrechtsberger-autográfot. Kb. 500 rekordban rögzítették a *Magyar Kurír* zenei említéseket tartalmazó cikkeit. A *Musicalia Danubiana* sorozatban tanulmány kíséretében megjelent Johann Evangelist Fuss (1777-1819), a 18-19. század fordulóján Magyarországon működött jelentékeny szerző dalainak összkiadása. Elemezték a bécsi dal magyarországi repertoárját, Bengráf, Franz, Kleinheinz, Spech, Zimmermann és Fusz dalait. A rezidenciális zeneélet feltárásához kutatásokat végeztek a Zichy, Festetich, Csáky, Teleki, Keglevich, Perényi, Kornis, Lónyay családok levéltáraiban. A magyarországi piaristák 18.

századi zeneéletének rekonstruálásához összegyűjtötték a nyitrai, trencsényi, pesti, debreceni, kecskeméti, veszprémi és tatai rendházak adatait.

A 19. századi magyar zenetörténeti kutatási és közreadási vállalkozásainak sorában lezárták Erkel Ferenc *Hunyadi László* című operája kritikai kiadása kottaszövegének korrektúráját és a *Bánk bán* kottaszövegének közreadását. Feltárták Egressy Benjámint Hunyadi László-operaszövegének irodalmi előzményeit és párhuzamos feldolgozásait, kijelölték az opera helyét az 1840-es évek műfaji fejlődésében. Elkészült a Nemzeti Színház színpadi és zenész személyzetének adatbázisa az 1837-től az 1870-es évekig terjedő időszakról, a Nemzeti Színház napi műsorának adatbázisa 1848-ig, valamint a pesti Német Színház napi műsorának adatbázisa a kezdetektől 1850-ig. Monográfiát írtak a magyar opera egyik megalapítójáról, Schodelné Klein Rozáliáról és a magyar operajátszás reformkori történetéről.

A 20. századi magyar zenetörténeti munkálatok keretében tanulmányban összegezték a magyar operajátszás 1920-1949 közötti történetét. Disszertációt írtak és védtek meg Kodály Zoltán zeneszerzői poétikájáról. Három kiállítást rendeztek Farkas Ferenc életéről és művészetéről (Bécs, Berlin, Róma) a zeneszerző születésének centenáriuma alkalmából. Tanulmányt írtak Veress Sándor Kodály-képéről, valamint a *Veress Sándor kórusművei* című kiadványhoz 70 művet (220 oldalnyi kottagrafikát) készítettek elő kiadásra. Közreadták Weiner Leó és Varró Margit levelezését. Tanulmányban elemezték Horusitzky Zoltán dalait. 5000 koncertadattal gyarapodott a Budapesti Hangversenyek Adattára (1900-1945) számítógépes adatbázis. Listát állítottak össze a magyar komponisták 1955 és 1967 között keletkezett alkotásairól, továbbá Maros Rudolf hagyatékának kazetta-gyűjteményéről. Kókai Rezső születésének 100. évfordulójára áttekintették a zeneszerző-muzikológus zenetudományi életművét. Elemezték a magyar zeneszerző kortársak – Ligeti György, Kurtág György, Balassa Sándor, Jeney Zoltán, Eötvös Péter, Huszár Lajos, Gyöngyösi Levente – műveit.

Bartók-kutatás

Digitalizálták Bartók négy, helyszíni népzenei lejegyzéseket tartalmazó gyűjtőfüzetét, valamint *A kékszakállú herceg vára* és a 3–6. vonósnégyes teljes kéziratot forrásanyagát. Számítógépes katalógusban dolgozták föl Bartók zeneműveinek az Archívumban őrzött primer kéziratait.

A Bartók Archívum fő vállalkozásának, a *Bartók Béla Zeneműveinek Kritikai Összkiadása* keretében a korábbi években előkészített nyolc összkiadás-kötet közül próbanyomat készült a *Zongoraművek 1914-1920* című kötetéről. Elkészült a Bartók kórusműveit tartalmazó kötet tudományos bevezetése. Megkezdtek négy további kötet munkálatait, melynek keretében elkészült a 3–6. vonósnégyes kottagrafikája. Új, az összkiadástól független kutatásként megindult *A csodálatos mandarin* alakváltozatainak vizsgálata.

Jelentősen bővített, javított, további mutatókkal kiegészített és hangzó melléklettel ellátott kiadásban megjelent a Bartók Béla kompozícióiban fölhasznált népdalok katalógusa (3. ábra).

Nemzetközi részvétellel *Festschriftet* állítottak össze és jelentettek meg az amerikai Scarecrow Press-nél Somfai László tiszteletére. Kidolgozták a 2006. évi Bartók-jubileum intézeti tudományos programját. Az intézet honlapján hozzáférhetővé tették a *Béla Bartók: Motives and Themes from His Life and Work* címmel 2004-ben Koppenhágában bemutatott

kiállítás internetes változatát magyar és angol nyelven. Kidolgozták a Külügyminisztérium jubileumi Bartók-vándorkiállításának szinopszísát.

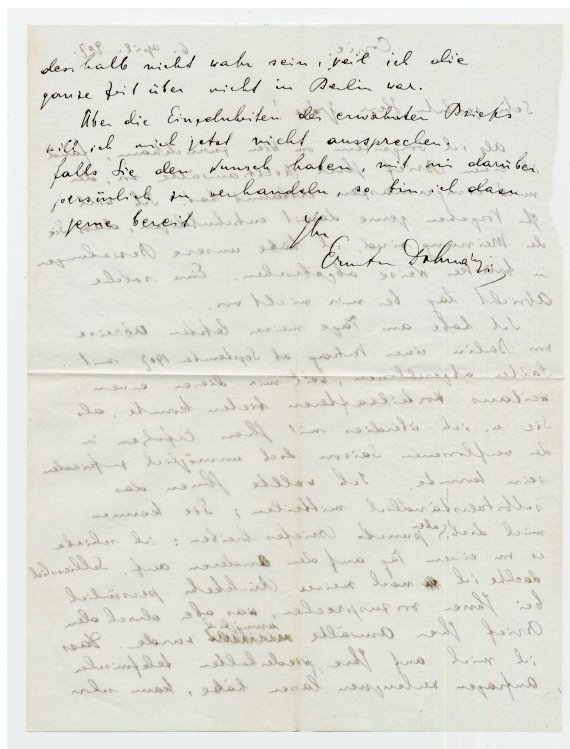
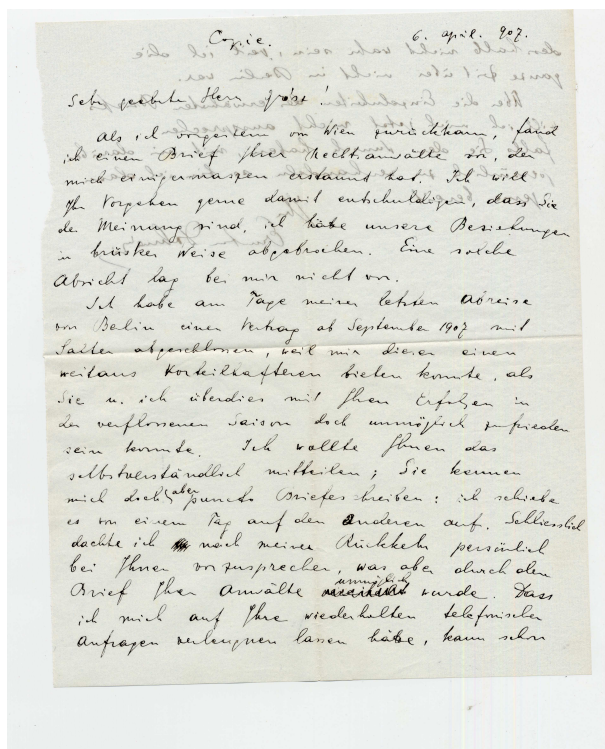

3. ábra: Dohnányi Ernő 1907-ben Alexander Gross hangversenyrendezőhöz írt levele

Dohnányi-kutatás

A Dohnányi Ernő életművének gyűjtését tudományos feldolgozását és közzétételét végző Dohnányi Archívumban elkészült az opusz-számmal ellátott művek zeneszerzői műjegyzéke. Befejezték Dohnányi zeneakadémiai tanári és vezetői tevékenységének feltárását. Összegyűjtötték Dohnányi a Magyar Rádióban végzett zenei és vezetői munkájának 1936 és 1939 közötti sajtóvisszhangját. A hangversenyző és zeneszerzői működésének magyar és idegen nyelvű sajtó-recepcióját 1905-ig, a berlini évekig feldolgozó kutatás eredményeit tanulmányban tették közzé. Az archívum gyűjteményét 150 eredeti levéllel és 80 archív fotóval (4. ábra), az OSZK Zeneműtárában található Dohnányi-kéziratok 700 oldalnyi digitális és papírmásolatával gyarapították, Vázsonyi Bálint Dohnányi-kutató hagyatékából 440 tétel részletes leírását végezték el. Feltárták és tanulmányban közölték az intézet könyvtárában őrzött kéziratos Dohnányi-hagyaték tartalmát.

Népzene kutatás és archiválás

Erdélyben és Moldvában végzett helyszíni gyűjtések révén 388 magyar népzenei tétellel gyarapodott a hangfelvétel-állomány. Más gyűjteményből 123 CD-nyi népzenei felvétel került át a Népzenei Archívumba. 30 órányi videofelvételt, 110 fényképet készítettek és 50 oldalnyi szöveget jegyeztek le a magyarországi cigányság mai táncalkalmairól, valamint a dél-dunántúli beás cigányok hagyományos zenéjéről. Gyűjtést végeztek a törökországi karacsajok és kazáni tatárok között (250 dallam). Elkészítették a 2004-ben gyűjtött 600 észak-amerikai indián dal és 550 trákiai török dallam lejegyzését. 600 órányi hangfelvétel digitalizálását végezték el.

Bővítették és korrigálták a népzenei gyűjtemények számítógépes adatbázisait: A korábbi évtizedek fő archiválási módszere eredményeként bakelit-lemezre vágott felvételek (AP-lemezek) adatait rögzítő adatbázis a gyűjtési jegyzőkönyvekből történő kiegészítés révén 23 000 rekorddal (egyenként kb. 20 adat) bővült. A népzenei lejegyzések gyűjteményének adatbázisa (*Népzenei Katalógus*) az újonnan beosztott támlapok adatainak bevitele révén 1200 rekorddal növekedett. A népi gyermekjáték-gyűjtemény adatbázisa 5480 tétellel gyarapodott, elkészült 543 játéktípus leírása, és jelentősen előrehaladt az adatközlők adatbázisának munkája. Bővítették a 13 000 rekordot tartalmazó tánczenei adatbázist. Feltöltötték az eddig széttagozott adatbázisokat összekapcsoló Folklorarchiváló rendszert a *Bartók-rend* és a Népzenei Katalógus adataival (101 000 rekord). Az így kifejlesztett rendszer egyszerre képes tárolni, keresni és csoportosítani a hangzó felvételeket, a lejegyzések digitalizált képét, valamint a hozzájuk tartozó valamennyi gyűjtési, lejegyzési és publikálási és zenei adatot, ezzel később az interneten keresztül hozzáférhetővé válhat a magyar népzene lehető legteljesebb, tudományosan feldolgozott gyűjteményeként a nyilvánosság számára is.

A *Magyar Népzene Tára* szerkesztés alatt álló 11–14. kötetében a régi stílus azon típusait adják közre, melyekben a zenei strófa két belső sora egymással azonos, egymáshoz hasonló vagy hasonló magasságban mozog (ilyen például az *Elindultam szép hazámból*, vagy a *Ne búsuljon senki menyecskéje* szövegkezdetű típus). Elkészült a 11. kötet teljes kézirata, mely négy típuscsoportban 30 daltípus körülbelül 1000 változatát tartalmazza, továbbá a 12. kötet főszövege két típuscsoport 700 adatával. A két kötet teljes anyagának hangfelvételeit újrահallgatták, elkészítették, illetve dallam és szöveg szempontjából revideálták a lejegyzéseket, megállapították a típusok belső zenei sorrendjét.

Magyar, német és litván nyelven jelentették meg a magyar népzene leggazdagabban dokumentált, új stílusának (kb. 60 ezer dallam) teljes áttekintését nyújtó három kötetes típuskatalógus szinopszisát.

A *Bartók-rend* függelékeként közreadásra elkészítették 660 kottasor hangszeres népzene számítógépes grafikáját.

Az intézet munkatársainak gondozásában megjelent a magyar népzene kutatás eredményeinek korszakos jelentőségű összefoglalásának, Vargyas Lajos *A magyarság népzeneje* című kötetének angol kiadása, 10 órányi hangzó példatárral és 1000 kottával. Disszertációt védtek meg a cigányság zenekultúrájának jelenkori változásairól, illetve az erdélyi magyar hangszeres népzeneről.

Néptánc kutatás és archiválás

Tovább gyarapodott a Néptánc Archivum gyűjteménye: a táncfelvételek négyórányi Égei-tenger melléki török és cigány anyaggal, a táncírástár kilenc tétellel, a kézirattár tizenöt kézirattal, a táncdallamtár 500 támlappal. Elkészült kb. 1000 méter filmnegatív kopírozása és kb. 1500 méter film hangosításához szükséges magnóhang másolása. A kézirattárban elkészült 3300 tematikus feljegyzés szövegének számítógépes adatbevétele.

Nemzetközi konferenciát rendeztek a 19. századi páros táncok forrásanyagáról, rendszerezéséről és társadalmi fogadtatásáról. Négy kiadvány kézirata készült el, amelyek egy-egy táncos egyéniség dokumentumanyagát mutatják be teljes katalógus és válogatott forrásközlés formájában. A magyar tánc hagyomány forrásait közreadó típusmonográfia

sorozat keretében összeállították az ugrós tánc típust bemutató antológia kéziratát. Tanulmány jelent meg Jakab József táncfolyamatainak szerkezeti elemzéséről (4. ábra), és monográfia a felvidéki Jóka falu hagyományos táncairól. Megjelentették az egyéni tudás és a közösségi tánc kultúra témájában tartott konferencia anyagát, valamint Martin György *A botoló zenéje* című posztumusz munkájának angol nyelvű kiadását.

Zenei muzeológia

A *Magyar zene történet emlékei* című állandó kiállítás előkészítésére felmérték a hangszergyűjtemény állagát, kiválogatták a kiállításra kerülő hangszereket, elkészítették a restaurálási tervet. Tájékoztató felmérést végeztek a Magyar Nemzeti Múzeum hangszergyűjteményében. Restauráltak több értékes 18. századi hangszert (két hegedűt, egy brácsát, egy viola da gambát és egy gitárt (6. ábra). A gyűjtemény 18. századi orgonája restaurálásának keretében elkészült a felújított orgona-szekrény.

Intézeti kiadványok

Megjelent a *Zenetudományi Dolgozatok 2004–2005* című évkönyv, a *Dohnányi-évkönyv 2004.* évi kötete, valamint az intézetben szerkesztették a *Studia Musicologica 2005.* évi négy füzetét.

Konferencia

Az intézet a Magyar Zenetudományi és Zenekritikai Társasággal együttműködve konferenciát rendezett Papp Géza és Sárosi Bálint születésnapja tiszteletére.

III. Hazai kapcsolatok és pályázatok

Felsőoktatás

Az előző évekhez hasonlóan az intézet szorosan együttműködik a Liszt Ferenc Zeneművészeti Egyetem Zenetudományi Tanszékével a zenetudományi képzésben, annak fontos gyakorló-kutató bázisát alkotja. A zenetudományi PhD-program oktatói között számos intézeti munkatárs tevékenykedik előadóként, témavezetőként, bírálóként. Az egyetem Egyházzenei Tanszékének tanári testülete és az ott folyó mesterképző program (DLA) vezetői az intézet munkatársai közül kerülnek ki. A Karvezetés Tanszéken intézeti munkatárs tanítja a népzenei ismereteket. A munkatársak valamennyi kutatási témában rendszeresen fogadnak magyar és külföldi doktorandusokat és kutatókat alkalmi konzultációra. A néptánc- és táncíráskutatás területén tevékenykedő munkatársak a felsőfokú néptánc oktatás több intézményében tanítanak, illetve időszakos tanfolyamokat tartanak. 2005 folyamán az intézet munkatársai

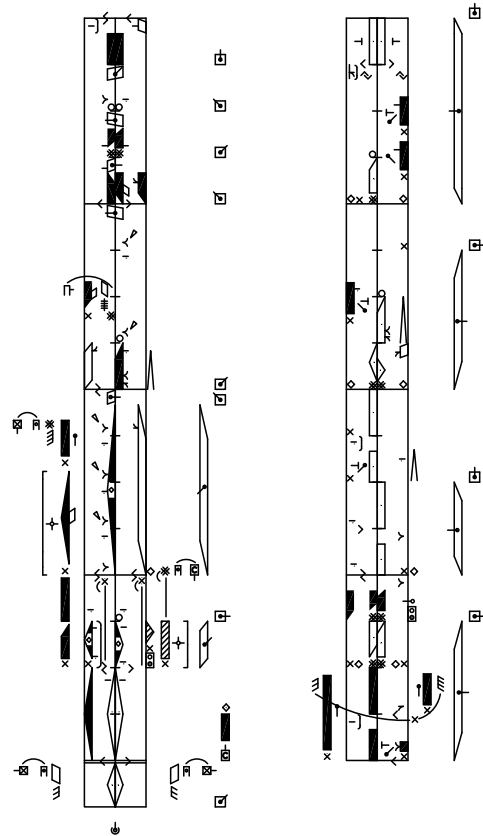

4. ábra: A Bertóké verbunk táncírásos lejegyzése a Jóka falu hagyományos táncai című kötetből

kinevezett oktatóként vagy óraadóként a következő felsőoktatási intézményekben tevékenykedtek: ELTE BTK Kulturális Antropológiai Tanszék, Művelődéstörténeti Tanszék, Néprajzi Tanszék, Liszt Ferenc Zeneművészeti Egyetem Zenetudományi Tanszék és Egyházzenei Tanszék, Pécsi Tudományegyetem Romológiai Tanszék, Szegedi Tudományegyetem Néprajzi és Kultúrantropológiai Tanszék, Magyar Táncművészeti Főiskola Néptáncpedagógiai Tanszaka és a Nyíregyházi Főiskola Ének-Zene Tanszéke.



5. ábra: Restauráltak egy 19. század elején, Bécsben készült gitárt

Tudományos együttműködések

Az intézetnek érvényes együttműködési megállapodása van a Liszt Ferenc Zeneművészeti Egyetem Zenetudományi Tanszékével, az ELTE BTK Folklore Tanszékével és a Magyar Táncművészeti Főiskolával. A tudományos együttműködést segítik a szakmai szervezetekkel: a Magyar Néprajzi Társasággal, a Magyar Zenetudományi és Zenekritikai Társasággal, Magyar Táncstudományi Társasággal kialakított jó kapcsolatok. Az intézet munkatársainak az akadémiai bizottságokban való részvétele (Zenetudományi Bizottság, Néprajzi Bizottság, Művelődéstörténeti Bizottság) a kapcsolatokat még intenzívebbé teszi.

Pályázatok, ösztöndíjak

A Nemzeti Kutatásfejlesztési Program 2005-ben az intézet öt kutatási témáját támogatta: Középkori forráskutatás, Pozsony zenei élete a 16–18. században, Bartók Béla műveinek kritikai kiadása, Kodály Zoltán életművének kutatása, valamint a Kárpát-medence tánc hagyományának kutatása. Hét zenetörténeti és népzenei téma részesült az OTKA támogatásban, többek között a Magyar Népzene Tára 11. és 12. kötetének előkészítése, a magyar népzene új stílusa új rendjének közreadása és a középkori kódexek digitalizálása. A Nemzeti Kulturális Alapprogram a zenei muzeológia témakörében, valamint négy kutató külföldi konferencia-részvételéhez nyújtott támogatást.

Egyéb kapcsolatok

Az intézet munkatársai szakmai kapcsolatokat ápolnak hazai kulturális és művelődési szervezetekkel, intézményekkel, mint például a Hagyományok Házával, az Európai Folklór Intézettel, az UNESCO Magyar Nemzeti Bizottságával, a győri Harmónia Művészeti Központtal, a Szarvasi Szlovák Hagyományőrző Közalapítvánnyal; a zene- és tánctudomány szűkebb körén túl a zeneélet számos területén tevékenykednek. A *Régi Zenetörténeti Osztály* két munkatársa a Schola Hungarica együttes vezetőjeként gregorián felvételek sorozatával szerepel a nyilvánosság előtt. A *Magyar Zenetörténeti Osztály* munkatársai zenei és kulturális folyóiratokban kritikusként elemzik a kortárs magyar zeneszerzést, zenei előadóművészetet, operajátszást. A népzene- és néptánckutató munkatársak többsége tanácsadóként, zsűritagként folyamatosan részt vállal a népzenei és néptánc mozgalom irányításában.

IV. Nemzetközi kapcsolatok és pályázatok

Az intézetnek az akadémiák közötti csereegyezmények keretében tématervben rögzített együttműködési megállapodása van közép- és kelet-európai országokban működő partnerintézetekkel. Az intézet munkatársai 2005-ben is aktívan részt vettek a nemzetközi szakmai szervezetek munkájában, s többen tisztséget is viselnek a különféle bizottságokban. Ilyenek a Nemzetközi Zenetudományi Társaság (IMS), a Nemzetközi Hagyományos Zenei Tanács (ICTM), Nemzetközi Tánc Tanács (CID).

A régi zenetörténet kutatói nemzetközi konferenciákon vettek részt Velencében, Trondheimben, Lisszabonban, Leedsben, a magyar zenetörténet, Dohnányi és Bartók életművének kutatói Ausztriában (Bécs, Graz), Triesztben, Rómában, Madridban, Bázelen, Kölnben, Pozsonyban, Eperjesen, Poznanban, Szentpétervárott és Ithacában (USA).

A népzene- és néptánckutatók a környező országok magyarsága körében a dunaszerdahelyi Népzenei Archívummal és a szabadkai székhelyű Vajdasági Folklór Egyesülettel működnek együtt a gyűjtő és ismeretterjesztő munkában. Konferenciákon vettek részt Londonban, Sheffieldben, Granadában, Trondheimben, Tallinnban, Ankarában, Joskar Olában és Dél-Koreában.

V. Az év folyamán megjelent jelentősebb publikációk

Könyvek

Ivanchich Dunun, Elsie – Bibra Wharton, Anna von – Felföldi, László (szerk.): *Dance and Society*. Akadémiai Kiadó – European Folklore Institute, Budapest, 2005, 292.

Ferenczi Ilona (bevezette, átírta és jegyzetekkel ellátta): *Kálmáncsai graduál 1622–1626*, 2 kötet. Nemzeti Kincseinkért Egyesület, Kecskemét, 2005, 296+139.

Lampert, Vera – Vikárius, László (szerk.): *Essays in Honor of László Somfai on His 70th Birthday: Studies in the Sources and the Interpretation of Music*. Scarecrow Press, Lanham/MD, 2005, 526.

Richter Pál (bevezette, átírta és jegyzetekkel ellátta): *Kájoni János: Organo-Missale (A Csíksomlyói Ferences Könyvtár Kincsei 3)*. Státus Könyvkiadó, Csíkszereda, 2005, 600.

Szendrei Janka: A "Mos Patriae" kialakulása 1341 előtti hangjegyes forrásaink tükrében. Balassi Kiadó, Budapest, 2005, 370 (+ 16 facsimile).

Tanulmányok

Bereczky, János: Der neue Stil der ungarischen Volksmusik: Entwicklungsgeschichtlicher Überblick. *Studia Musicologica*, 2005, 46, 175–236.

Berlász, Melinda: Sándor Veress's Image of Kodály: A Bilateral, Authentic Testimony. *Studia Musicologica*, 2005, 46, 295–324.

Dalos, Anna: Zoltán Kodály's Art of Fugue: About the Neo-Classicism of the Concerto for Orchestra. In: Lampert, Vera – Vikárius, László (szerk.): *Essays in Honor of László Somfai on His 70th Birthday: Studies in the Sources and the Interpretation of Music*. Scarecrow Press, Lanham/MD, 2005, 331–347.

Dobszay, László: Aquileia between Central Europe and Italy: The "Officia Divina". *Musica e Storia*, 2003 [2005], 11, 401–426.

Farkas, Zoltán: Johann Evangelist Fuss (1777–1819) als Liedkomponist. *Studia Musicologica*, 2005, 46, 107–134.

Gombos László: Dohnányi Ernő művészi tevékenységének sajtóreceptiója. II. rész: A nemzetközi karrier kezdete, 1898–1901. In: Sz. Farkas Márta – Gombos László (szerk.): *Dohnányi Évkönyv 2004*. MTA Zenetudományi Intézet, Budapest, 2005, 99–346.

Kiss Gábor: A középkori magyar tradíció lokális ordinarium-dallamai. In: Sz. Farkas Márta (szerk.): *Zenetudományi dolgozatok 2004–2005*. MTA Zenetudományi Intézet, Budapest, 2005, 139–168.

Paksa Katalin: Kodály Molnár Anna-kórusművének népzene-történeti összefüggései. In: Bónis Ferenc (szerk.): *Magyar zene-történeti tanulmányok. A nemzeti romantika világából*. Püski Kiadó, Budapest, 2005, 199–212.

Pávai István: Az erdélyi nagytáj a néprajz-, népzene- és néptánc-kutatás szemléletében. In: Pávai István (szerk.): *Kriza János Néprajzi Társaság Évkönyve 13*. Kriza János Néprajzi Társaság, Kolozsvár, 2005, 15–47.

Sipos, János: A Musical Analysis of Bayir's Song. *Shaman*, 2005, 12, 1–2/51–62.

Somfai László: Mi a magyar Bartók Béla zenéjében? Nacionalizmus, "népek testvérré válása", világzene. In: Romsics Ignác – Szegedy-Maszák Mihály (szerk.): *Mi a magyar? Habsburg Történeti Intézet*, Budapest, 2005, 231–257.

Tallián Tibor: „Opern dieses Grössten Meisters des Jetztzeit”: Meyerbeer fogadtatása a korabeli magyar operaszínpadokon. In: Sz. Farkas Márta (szerk.): *Zenetudományi dolgozatok 2004–2005*. MTA Zenetudományi Intézet, Budapest, 2005, 1–62.

Tari Lujza: Kisfaludy Károly korának zenéje verseinek kortárs megzenésítései alapján. *Arrabona múzeumi közlemények*, 2005, 43, 2/85–111.

Gyakrabban használt rövidítések

CEU	Central European University, Budapest
EXLINEA	Lines of Exclusion as Arenas of Co-operation: Reconfiguring the External Boundaries of Europe – Policies Practices, Perceptions
IHM	Informatikai és Hírközlési Minisztérium
MEH	Miniszterelnöki Hivatal
NKFP	Nemzeti Kutatási és Fejlesztési Pályázatok
OTKA	Országos Tudományos Kutatási Alapprogramok
PHARE	Poland and Hungary: Assistance for the Restructuring of the Economy